

# ΣΤΑΥΡΙΔΗΣ ΑΧΙΛΛΕΑΣ

ΕΙΣΑΓΩΓΕΣ - ΕΞΑΓΩΓΕΣ  
ΕΙΔΩΝ ΕΠΙΠΛΟΠΟΪΑΣ & ΚΙΓΚΑΛΕΡΙΑΣ



**2023**

**Ο οδηγός του  
Επαγγελματία!**







**HAIFEL®**  
S T A V R I D I S

Η Εταιρεία με την επωνυμία Σταυρίδης Αχιλλέας ιδρύθηκε το 1992 και δραστηριοποιήθηκε στον ευρύτερο χώρο των εξαρτημάτων που αφορούν την κατασκευή και την διακόσμηση οικιακών και επαγγελματικών χώρων.

Στις ιδιόκτητες εγκαταστάσεις της υπάρχει πάντα μια μεγάλη παρακαταθήκη η οποία μπορεί να καλύψει και τις πιο άμεσες και δύσκολες απαιτήσεις στον χώρο της αγοράς. Παράλληλα το ανθρώπινο δυναμικό της εταιρείας είναι άρτια ενημερωμένο και καταρτισμένο ώστε να ανταποκριθεί με ταχύτητα και γνώση σε κάθε σας ανάγκη, με παράδοση σε 24 ώρες. Η εμπειρία της στον χώρο των εξαγωγών και των εισαγωγών εξασφαλίζει την απaráμιλλη ποιότητα κατασκευής και τον αυστηρό έλεγχο όλων των προϊόντων ώστε να ανταποκρίνονται σε όλες τις ευρωπαϊκές και διεθνείς προδιαγραφές. Μελετώντας καθημερινά τις ανάγκες των πελατών της, έχοντας στόχο την πλήρη κάλυψη τους με γνώμονα την άριστη ποιότητα των υλικών δημιούργησε μια γκάμα προϊόντων με τον τίτλο «HAIFEL®» η οποία αποτελεί την ελίτ στα είδη επιπλοποιίας. Η ποιότητα κατασκευής, ο προσεκτικός σχεδιασμός και η συνεχής αναβάθμιση τους τα κατέστησαν πρώτα σε πωλήσεις στον χώρο των ειδών κατασκευής επίπλων. Το όνομα «HAIFEL®» καθιερώθηκε στην Ελληνική αγορά από το τέλος του 2004 με επίσημη απόφαση του Ελληνικού κράτους και μέχρι σήμερα αποτελεί την κορυφαία επιλογή των κατασκευαστών αλλά και των καταναλωτών που γίνονται αποδέκτες της ποιότητας «HAIFEL®». Ευχαριστούμε εκ των προτέρων τους επαγγελματίες που μας έχουν επιλέξει ως συνεργάτες και μας βοηθούν στην έρευνα και την ανάπτυξη νέων προϊόντων που ανταποκρίνονται στις σύγχρονες ανάγκες της ζωής μας.





# HAIFEL<sup>®</sup>

S T A V R I D I S





|  |     |
|--|-----|
| ΕΝΟΤΗΤΑ Α΄<br>Μεντεσεδες - Εξαρτήματα Συρταριών        | 5   |
| ΕΝΟΤΗΤΑ Β΄<br>Εξαρτήματα Κουζίνας                      | 19  |
| ΕΝΟΤΗΤΑ Γ΄<br>Γωνίες Διακοσμητικές - Εξαρτήματα Ραφιών | 77  |
| ΕΝΟΤΗΤΑ Δ΄<br>Εξαρτήματα Ντουλάπας                     | 111 |
| ΕΝΟΤΗΤΑ Ε΄<br>Είδη Ξυλείας                             | 123 |
| ΕΝΟΤΗΤΑ ΣΤ΄<br>Κλειδαριές - Σιδερικά                   | 143 |
| ΕΝΟΤΗΤΑ Ζ΄<br>Κρεμάστρες - Πόμολα                      | 189 |
| ΕΝΟΤΗΤΑ Η΄<br>Είδη Μπάνιου                             | 257 |
| ΕΝΟΤΗΤΑ Θ΄<br>Είδη Λειάνσεως                           | 271 |
| ΕΝΟΤΗΤΑ Ι΄<br>Κουρτινόξυλα - Διακοσμητικά Είδη         | 309 |
| ΕΝΟΤΗΤΑ Κ΄<br>Βίδες - Υλικά Συσκευασίας                | 349 |
| ΕΝΟΤΗΤΑ Λ΄<br>Είδη Στέγης                              | 375 |
| ΕΝΟΤΗΤΑ Μ΄<br>Αξεσουάρ Καμινάδας                       | 391 |



## ΕΝΟΤΗΤΑ Α΄

### ΜΕΝΤΕΣΕΔΕΣ - ΕΞΑΡΤΗΜΑΤΑ ΣΥΡΤΑΡΙΩΝ



# HAIFEL®

S T A V R I D I S



|            |   |
|------------|---|
| Κωδικός    | A01-532-09-09   |
| Περιγραφή  | Μεντεσές HAIFEL <sup>®</sup> slow motion<br>3 ρυθμίσεις ακραίος |
| Συσκευασία | 100 τεμ.  |

|            |   |
|------------|---|
| Κωδικός    | A01-532-09-10   |
| Περιγραφή  | Μεντεσές HAIFEL <sup>®</sup> slow motion<br>3 ρυθμίσεις μεσαίος |
| Συσκευασία | 100 τεμ.  |



|            |  |
|------------|--|
| Κωδικός    | A01-532-09-11  |
| Περιγραφή  | Μεντεσές HAIFEL <sup>®</sup> slow motion<br>3 ρυθμίσεις μέσα πόρτα |
| Συσκευασία | 100 τεμ.   |



|            |  |
|------------|--|
| Κωδικός    | A01-532-08-00                          |
| Περιγραφή  | Μεντεσές κουμπωτός 3 ρυθμίσεις ακραίος |
| Συσκευασία | 200 τεμ.                               |



|            |  |
|------------|--|
| Κωδικός    | A01-532-08-01                          |
| Περιγραφή  | Μεντεσές κουμπωτός 3 ρυθμίσεις μεσαίος |
| Συσκευασία | 200 τεμ.                               |



|            |   |
|------------|---|
| Κωδικός    | A01-532-08-02                             |
| Περιγραφή  | Μεντεσές κουμπωτός 3 ρυθμίσεις μέσα πόρτα |
| Συσκευασία | 200 τεμ.                                  |



|            |                                      |
|------------|--------------------------------------|
| Κωδικός    | A01-111-01-01                        |
| Περιγραφή  | Μεντεσές HAIFEL <sup>®</sup> ακραίος |
| Συσκευασία | 200 τεμ.                             |

|            |                                      |
|------------|--------------------------------------|
| Κωδικός    | A01-111-02-02                        |
| Περιγραφή  | Μεντεσές HAIFEL <sup>®</sup> μεσαίος |
| Συσκευασία | 200 τεμ.                             |



|            |   |
|------------|---|
| Κωδικός    | A01-111-03-03                           |
| Περιγραφή  | Μεντεσές HAIFEL <sup>®</sup> μέσα πόρτα |
| Συσκευασία | 200 τεμ.                                |



|            |   |
|------------|---|
| Κωδικός    | A01-111-06  |
| Περιγραφή  | Μεντεσές HAIFEL <sup>®</sup> 180° ακραίος & μεσαίος |
| Συσκευασία | 100 τεμ.  |



|            |   |
|------------|---|
| Κωδικός    | A01-111-07-07                           |
| Περιγραφή  | Μεντεσές HAIFEL <sup>®</sup> αντιμέτρου |
| Συσκευασία | 200 τεμ.                                |

|            |                                  |
|------------|----------------------------------|
| Κωδικός    | A01-112-08-08                    |
| Περιγραφή  | Μεντεσές HAIFEL <sup>®</sup> 30° |
| Συσκευασία | 200 τεμ.                         |

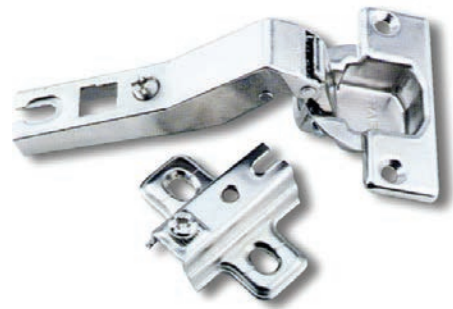

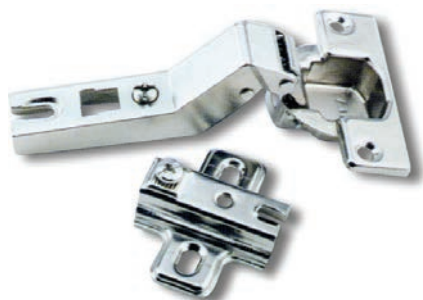

|            |                                  |
|------------|----------------------------------|
| Κωδικός    | A01-112-09-09                    |
| Περιγραφή  | Μεντεσές HAIFEL <sup>®</sup> 45° |
| Συσκευασία | 200 τεμ.                         |

|            |                                  |
|------------|----------------------------------|
| Κωδικός    | A01-112-10-10                    |
| Περιγραφή  | Μεντεσές HAIFEL <sup>®</sup> 90° |
| Συσκευασία | 200 τεμ.                         |

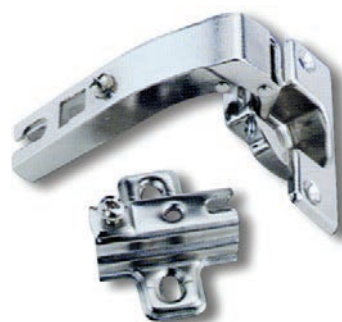

|            |   |
|------------|---|
| Κωδικός    | A01-112-11-11                               |
| Περιγραφή  | Μεντεσές HAIFEL <sup>®</sup> κοφτός ακραίος |
| Συσκευασία | 200 τεμ.                                    |

|            |                               |
|------------|-------------------------------|
| Κωδικός    | A01-110-17-17                 |
| Περιγραφή  | Μεντεσές HAIFEL® μίνι ακραίος |
| Συσκευασία | 250 τεμ.                      |



|            |                               |
|------------|-------------------------------|
| Κωδικός    | A01-110-18-18                 |
| Περιγραφή  | Μεντεσές HAIFEL® μίνι μεσαίος |
| Συσκευασία | 250 τεμ.                      |

|            |                                  |
|------------|----------------------------------|
| Κωδικός    | A01-110-19-19                    |
| Περιγραφή  | Μεντεσές HAIFEL® μίνι μέσα πόρτα |
| Συσκευασία | 250 τεμ.                         |

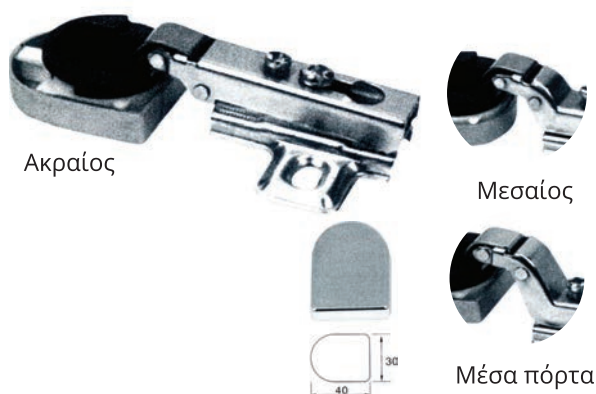

Ακραίος

Μεσαίος

Μέσα πόρτα

|            |  |
|------------|--|
| Κωδικός    | A01-111-12   |
| Περιγραφή  | Μεντεσές τζαμιών HAIFEL® μίνι ακραίος μεσαίος - μέσα πόρτα |
| Συσκευασία | 200 τεμ.   |



|            |                            |
|------------|----------------------------|
| Κωδικός    | A01-113-01-00              |
| Περιγραφή  | Μεντεσές Eco Italy Ακραίος |
| Συσκευασία | 200 τεμ.                   |

|            |                            |
|------------|----------------------------|
| Κωδικός    | A01-113-02-00              |
| Περιγραφή  | Μεντεσές Eco Italy μεσαίος |
| Συσκευασία | 200 τεμ.                   |

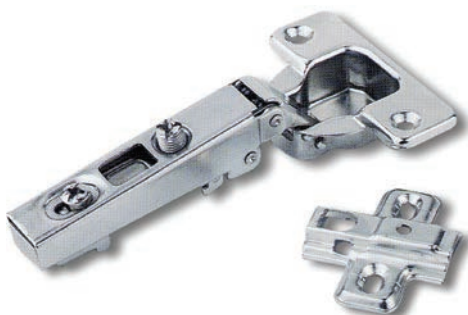

|            |                                      |
|------------|--------------------------------------|
| Κωδικός    | A01-113-03-00                        |
| Περιγραφή  | Μεντεσές Eco Italy κουμπωτός ακραίος |
| Συσκευασία | 200 τεμ.                             |

|            |                                      |
|------------|--------------------------------------|
| Κωδικός    | A01-113-04-00                        |
| Περιγραφή  | Μεντεσές Eco Italy κουμπωτός μεσαίος |
| Συσκευασία | 200 τεμ.                             |

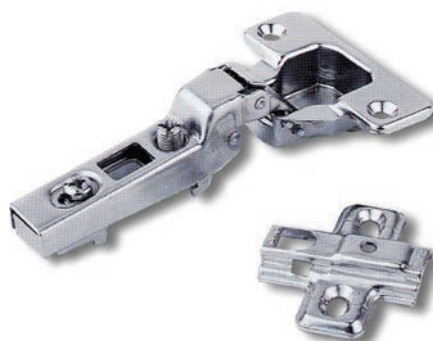

|             |                                |
|-------------|--------------------------------|
| Κωδικός     | A01-627-00                     |
| Περιγραφή   | Μεντεσές πεταλούδα (Γαλβανιζέ) |
| Χρωματισμοί | Μαύρο, Λευκό, Γκρι, Καφέ       |
| Συσκευασία  | 20 τεμ.                        |

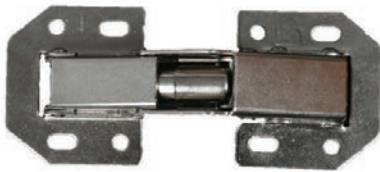

|            |                     |
|------------|---------------------|
| Κωδικός    | A01-102-00          |
| Περιγραφή  | Μεντεσές εξωτερικός |
| Συσκευασία | 20 τεμ.             |

|            |                                   |
|------------|-----------------------------------|
| Κωδικός    | A01-101-26-51                     |
| Περιγραφή  | Μεντεσές απορροφητήρα με 2 έλικες |
| Συσκευασία | 10 τεμ.                           |



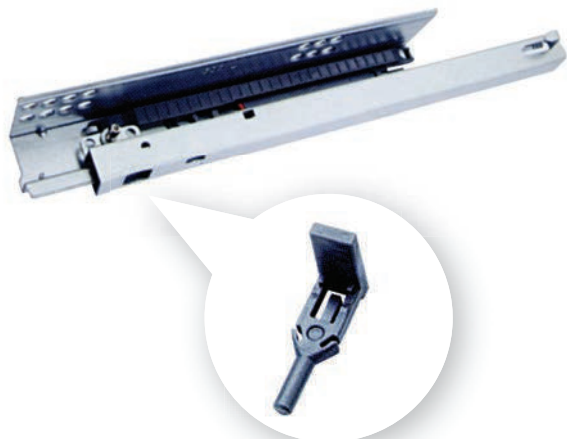

|            |  |
|------------|--|
| Κωδικός    | A01-105-23                             |
| Περιγραφή  | Αυτόματος οδηγός τύπου Quadro με φρένο |
| Διαστάσεις | 30cm   35cm   40cm   45cm   50cm       |
| Συσκευασία | 10 ζεύγη                               |

|            |  |
|------------|--|
| Κωδικός    | A01-105-26                               |
| Περιγραφή  | Μηχανισμός συρταριών πατητός             |
| Διάσταση   | 25cm   30cm   35cm<br>40cm   45cm   50cm |
| Συσκευασία | 18 σετ                                   |



|            |  |
|------------|--|
| Κωδικός    | A01-105-24                                       |
| Περιγραφή  | Οδηγός τηλεσκοπικός HAIFEL® χωρίς φρένο για 50Kg |
| Διάσταση   | 30cm   35cm   40cm<br>45cm   50cm   55cm   60cm  |
| Συσκευασία | 10 σετ   |

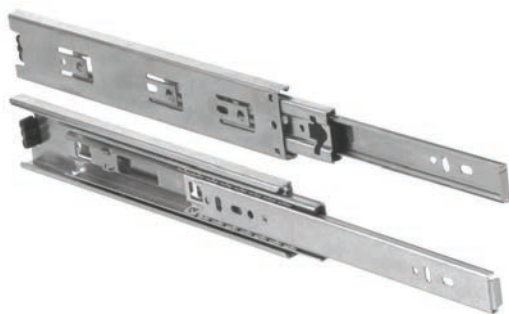

|            |  |
|------------|--|
| Κωδικός    | A01-106-24                                 |
| Περιγραφή  | Οδηγός κινησιός HAIFEL®                    |
| Διάσταση   | 25cm   28cm   31,5cm<br>34cm   37cm   43cm |
| Συσκευασία | 50 σετ                                     |





|            |  |
|------------|--|
| Κωδικός    | A01-5320-00                            |
| Περιγραφή  | Συρτάρι με φρένο Νο 8,4 HAIFEL® Silver |
| Συσκευασία | 6 τεμ./κιβ.                            |

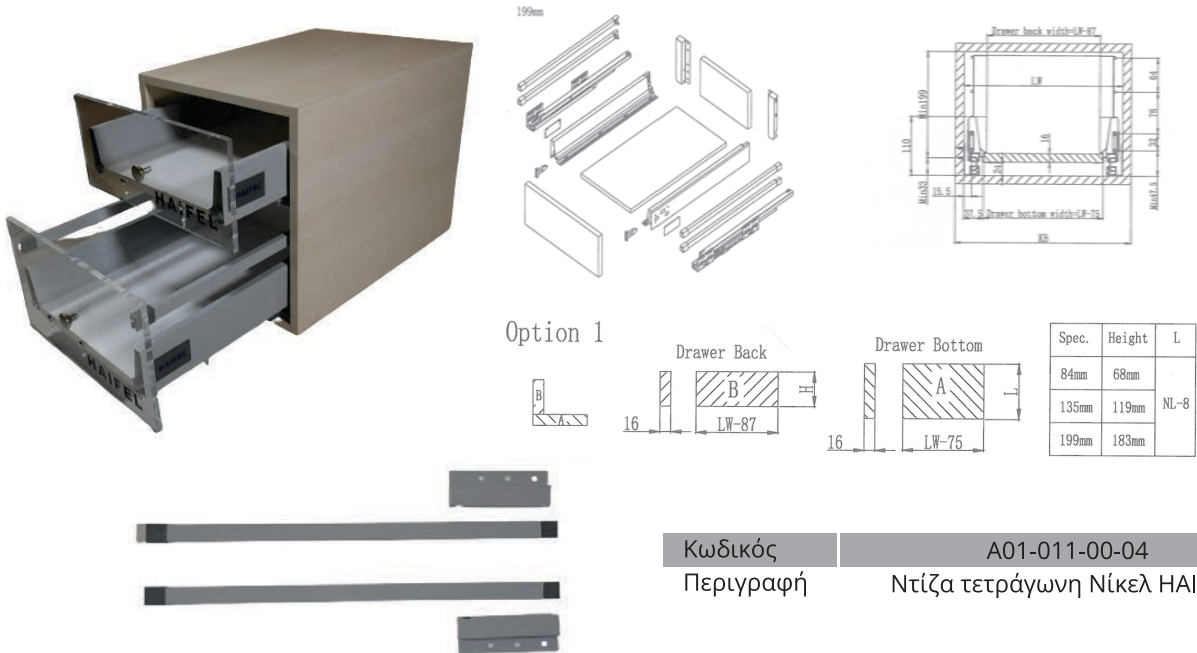

|           |                               |
|-----------|-------------------------------|
| Κωδικός   | A01-011-00-04                 |
| Περιγραφή | Ντίζα τετράγωνη Νίκελ HAIFEL® |

|             |   |
|-------------|---|
| Κωδικός     | A01-102-21                                      |
| Περιγραφή   | Οδηγοί Ρόδας 1,2mm<br>Αθόρυβο ροδάκι HAIFEL®    |
| Διάσταση    | 30cm   35cm   40cm<br>45cm   50cm   55cm   60cm |
| Χρωματισμοί | Λευκό, Καφέ                                     |
| Συσκευασία  | 20 ζεύγη  |



|             |                                    |
|-------------|------------------------------------|
| Κωδικός     | A01-103-21                         |
| Περιγραφή   | Μεταλλικά πλαϊνά συρταριών HAIFEL® |
| Χρωματισμοί | Γκρι - Λευκό                       |
| Διάσταση    | 85x50cm   120x50cm   150x50cm      |
| Συσκευασία  | 10 σετ                             |





|            |                      |
|------------|----------------------|
| Κωδικός    | A01-915-01-00        |
| Περιγραφή  | Μίνι λαντς Νίκελ eco |
| Συσκευασία | 10 ζεύγη             |

|            |                        |
|------------|------------------------|
| Κωδικός    | A01-915-00-00          |
| Περιγραφή  | Μίνι λαντς Νίκελ Titus |
| Συσκευασία | 10 ζεύγη               |



|             |                                |
|-------------|--------------------------------|
| Κωδικός     | A01-916-00-00                  |
| Περιγραφή   | Μίνι λαντς χωνευτό με βεντούζα |
| Χρωματισμοί | Γκρι, Λευκό                    |
| Συσκευασία  | 20τεμ                          |

|            |                       |
|------------|-----------------------|
| Κωδικός    | A01-937-35            |
| Περιγραφή  | Φρένο για οδηγό ρόδας |
| Συσκευασία | 10 ζεύγη              |

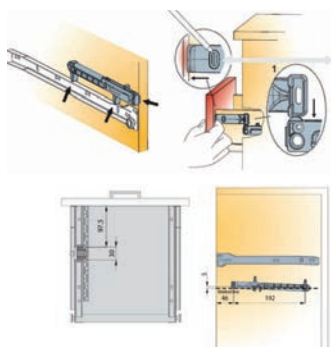
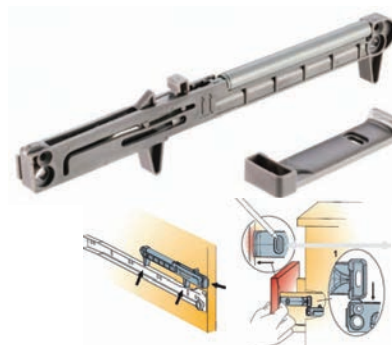

|            |                            |
|------------|----------------------------|
| Κωδικός    | A01-973-39                 |
| Περιγραφή  | Φρένο για μεταλλικά πλαϊνά |
| Συσκευασία | 10 ζεύγη                   |







## ΕΝΟΤΗΤΑ Β΄

### ΕΞΑΡΤΗΜΑΤΑ ΚΟΥΖΙΝΑΣ



# HAIFEL®

S T A V R I D I S



|            |   |
|------------|---|
| Κωδικός    | B02-115-01  |
| Περιγραφή  | Περισ/μενο 3/4 Νίκελ HAIFEL®<br>Φ72 (80 κουτί) & Φ82 (90 κουτί) |
| Συσκευασία | 2 σετ   |

|            |   |
|------------|---|
| Κωδικός    | B02-115-02  |
| Περιγραφή  | Περισ/μενο 1/2 Νίκελ<br>Φ72 (80 κουτί) & Φ82 (90 κουτί) |
| Συσκευασία | 1 σετ   |



|            |   |
|------------|---|
| Κωδικός    | B02-115-04  |
| Περιγραφή  | Περισ/μενο 4/4 Νίκελ<br>Φ50 (55 κουτί) & Φ60 (65 κουτί) |
| Συσκευασία | 1 σετ   |

|            |                                   |
|------------|-----------------------------------|
| Κωδικός    | B02-115-01-05                     |
| Περιγραφή  | Περισ/μενο πλαστικό 3/4 λευκό Φ72 |
| Συσκευασία | 1 σετ                             |



|            |  |
|------------|--|
| Κωδικός    | B02-107-00   |
| Περιγραφή  | Συρτάρι συρμάρτινο HAIFEL <sup>®</sup><br>με φρένο & χωρίς φρένο |
| Διαστάσεις | 30cm, 35cm, 40cm, 45cm,<br>50cm, 60cm, 70cm, 80cm, 90cm          |
| Συσκευασία | 4 τεμ.   |

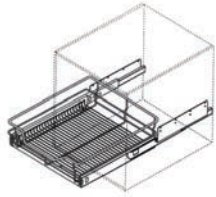

Μπράκετ



|            |                                     |
|------------|-------------------------------------|
| Κωδικός    | B02-450-00                          |
| Περιγραφή  | Μπουκαλοθήκη πλαινή (κουτί 15 & 20) |
| Συσκευασία | 1 τεμ.                              |

|            |                                      |
|------------|--------------------------------------|
| Κωδικός    | B02-184-02-00                        |
| Περιγραφή  | Καλάθι νεροχύτη τηλεσκοπικό 90 κουτί |
| Συσκευασία | 1 τεμ.                               |



|            |  |
|------------|--|
| Κωδικός    | B02-500-00   |
| Περιγραφή  | Μάτζικ κόρνερ Μ.Φ.<br>για 45 πορτάκι δεξί-αριστερό |
| Συσκευασία | 1 τεμ.   |

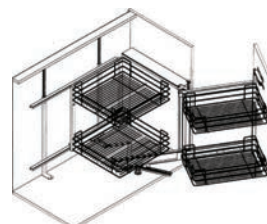

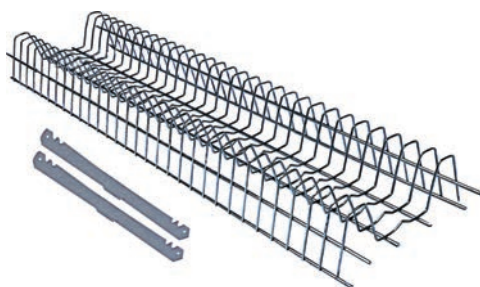

|            |  |
|------------|--|
| Κωδικός    | B02-121-17   |
| Περιγραφή  | Πιατοθήκη super καθιστή-κρεμαστή<br>Νίκελ Νο 80-90-100 |
| Συσκευασία | 10 τεμ.  |

|            |   |
|------------|---|
| Κωδικός    | B02-123-19  |
| Περιγραφή  | Πιατοθήκη κρεμαστή ενισχυμένη<br>Νίκελ Νο 80-90-100 |
| Συσκευασία | 20 τεμ.   |

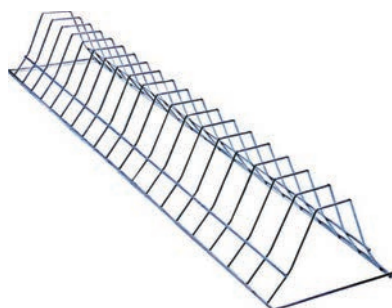

|            |  |
|------------|--|
| Κωδικός    | B02-120-18                                     |
| Περιγραφή  | Πιατοθήκη καθιστή Νίκελ<br>από Νο 50 μέχρι 100 |
| Συσκευασία | 10 τεμ.  |

|            |                            |
|------------|----------------------------|
| Κωδικός    | B02-102-00-01              |
| Περιγραφή  | Στραγγιστήρι πιάτων πάγκου |
| Διαστάσεις | 47x27x43cm                 |
| Συσκευασία | 1 τεμ.                     |



|            |                      |
|------------|----------------------|
| Κωδικός    | B02-623-00           |
| Περιγραφή  | Καλάθι νεροχύτη Ιnox |
| Διαστάσεις | 33x28, 38x36, 41x29  |
| Συσκευασία | 1 τεμ.               |

|            |   |
|------------|---|
| Κωδικός    | B02-126-00                                |
| Περιγραφή  | Πιατοθήκη 3 σημείων<br>Νίκελ Νο 80-90-100 |
| Συσκευασία | 5 τεμ.                                    |

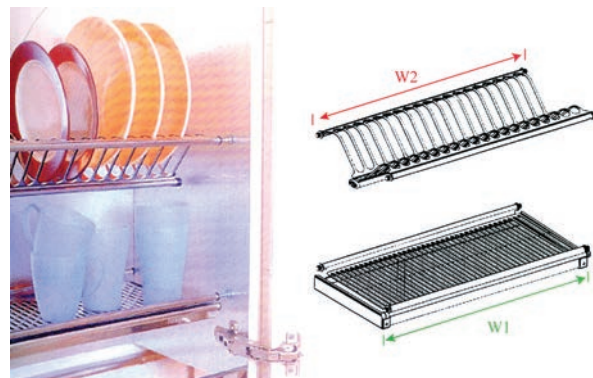



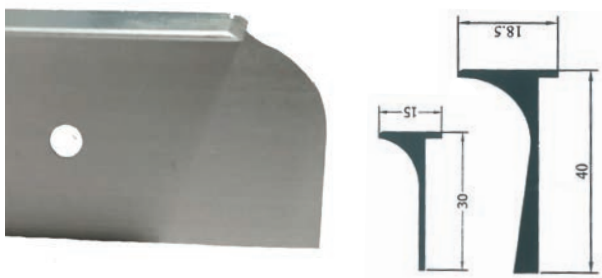

|            |                                    |
|------------|------------------------------------|
| Κωδικός    | B02-156-09                         |
| Περιγραφή  | Ενωτικό πάγκου πομπέ Νίκελ SHELMAN |
| Διαστάσεις | 3x63, 4x63 & 3x83, 4x83            |
| Συσκευασία | 50τεμ                              |

|            |                                  |
|------------|----------------------------------|
| Κωδικός    | B02-156-08                       |
| Περιγραφή  | Ενωτικό πάγκου ΤΑΦ Νίκελ SHELMAN |
| Διαστάσεις | 3x63, 4x63 & 3x83, 4x83          |
| Συσκευασία | 50τεμ                            |



|            |   |
|------------|---|
| Κωδικός    | B02-156-10                                      |
| Περιγραφή  | Σόκορο πάγκου SHELMAN Νίκελ (με τρύπες & χωρίς) |
| Διαστάσεις | 3x63, 4x63 & 3x83, 4x83                         |
| Συσκευασία | 100τεμ  |



|            |                                |
|------------|--------------------------------|
| Κωδικός    | B02-157-09                     |
| Περιγραφή  | Ενωτικό πάγκου πομπέ Νίκελ CMS |
| Διαστάσεις | 4x63 & 4x83                    |
| Συσκευασία | 50τεμ                          |



|            |                              |
|------------|------------------------------|
| Κωδικός    | B02-157-08                   |
| Περιγραφή  | Ενωτικό πάγκου ΤΑΦ Νίκελ CMS |
| Διαστάσεις | 4x63 & 4x83                  |
| Συσκευασία | 50τεμ                        |

|            |   |
|------------|---|
| Κωδικός    | B02-157-10                                  |
| Περιγραφή  | Σόκορο πάγκου CMS Νίκελ (με τρύπες & χωρίς) |
| Διαστάσεις | 4x63 & 4x83                                 |
| Συσκευασία | 100τεμ                                      |



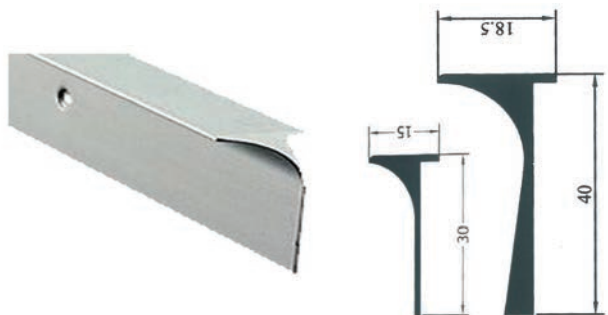

|            |                                  |
|------------|----------------------------------|
| Κωδικός    | B02-158-09                       |
| Περιγραφή  | Ενωτικό πάγκου πομπέ Νίκελ ELTOP |
| Διαστάσεις | 3x63, 4x63 & 3x83, 4x83          |
| Συσκευασία | 50τεμ                            |

|            |                                |
|------------|--------------------------------|
| Κωδικός    | B02-158-08                     |
| Περιγραφή  | Ενωτικό πάγκου Νίκελ ΤΑΦ ELTOP |
| Διαστάσεις | 3x63, 4x63 & 3x83, 4x83        |
| Συσκευασία | 50τεμ                          |

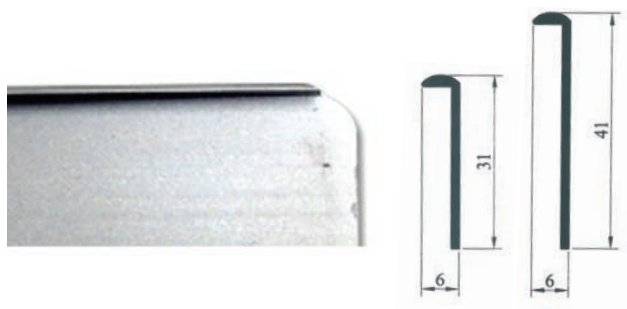
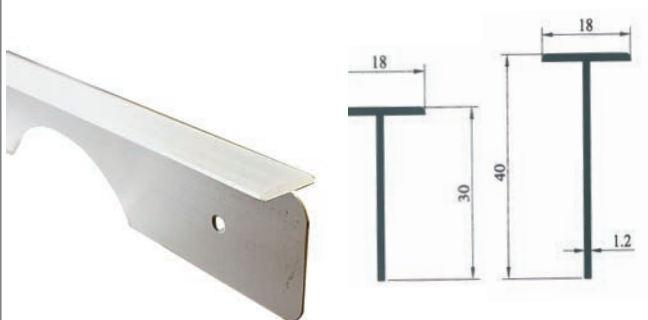

|            |                           |
|------------|---------------------------|
| Κωδικός    | B02-158-10                |
| Περιγραφή  | Σόκορο πάγκου Νίκελ ELTOP |
| Διαστάσεις | 3x63, 4x63 & 3x83, 4x83   |
| Συσκευασία | 100τεμ                    |

|            |                           |
|------------|---------------------------|
| Κωδικός    | B02-159-12                |
| Περιγραφή  | Ενωτικό πάγκου Νίκελ 6x63 |
| Συσκευασία | 15τεμ                     |



|            |   |
|------------|---|
| Κωδικός    | B02-113-11  |
| Περιγραφή  | Υγροσυλλέκτες αλουμινίου  |
| Διαστάσεις | 56x54,5, 66x54,5, 76x54,5<br>86x54,5, 96x54,5, 106x54,5, 116x54,5 |
| Συσκευασία | 20 τεμ.   |

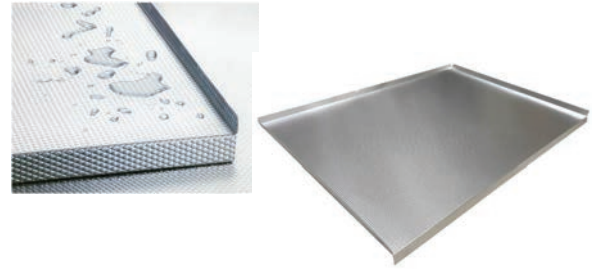

|            |                                       |
|------------|---------------------------------------|
| Κωδικός    | B02-113-11-39                         |
| Περιγραφή  | Υγροσυλλέκτης πλαστικός 200x55cm Γκρι |
| Συσκευασία | 1 τεμ.                                |

|            |                                  |
|------------|----------------------------------|
| Κωδικός    | B02-111-12                       |
| Περιγραφή  | Γλυσίερες πλαστικές & μεταλλικές |
| Συσκευασία | 25 σετ                           |

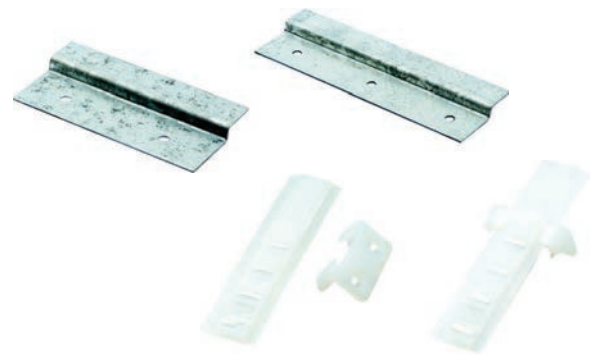

|            |                                       |
|------------|---------------------------------------|
| Κωδικός    | B02-290-06-02                         |
| Περιγραφή  | Προφίλ για πορτάκι κουζίνας Νίκελ Ματ |
| Συσκευασία | 402m                                  |

|            |                         |
|------------|-------------------------|
| Κωδικός    | B02-290-00-66           |
| Περιγραφή  | Γωνίες για προφίλ Νίκελ |
| Συσκευασία | 100 τεμ.                |





29x48cm

|            |   |
|------------|---|
| Κωδικός    | B02-117-06-34                             |
| Περιγραφή  | Κουταλοθήκη Γερμανίας πλαστική 29x48 Γκρι |
| Συσκευασία | 20 τεμ.                                   |

|            |   |
|------------|---|
| Κωδικός    | B02-117-06-22                             |
| Περιγραφή  | Κουταλοθήκη Γερμανίας πλαστική 34x48 Γκρι |
| Συσκευασία | 20 τεμ.                                   |



34x48cm



39x48cm

|            |   |
|------------|---|
| Κωδικός    | B02-117-06-24                             |
| Περιγραφή  | Κουταλοθήκη Γερμανίας πλαστική 39x48 Γκρι |
| Συσκευασία | 20 τεμ.                                   |

|            |   |
|------------|---|
| Κωδικός    | B02-117-06-26                             |
| Περιγραφή  | Κουταλοθήκη Γερμανίας πλαστική 44x48 Γκρι |
| Συσκευασία | 20 τεμ.                                   |



44x48cm



49x48cm

|            |   |
|------------|---|
| Κωδικός    | B02-117-06-37                             |
| Περιγραφή  | Κουταλοθήκη Γερμανίας πλαστική 49x48 Γκρι |
| Συσκευασία | 20 τεμ.                                   |

|            |   |
|------------|---|
| Κωδικός    | B02-117-06-28                             |
| Περιγραφή  | Κουταλοθήκη Γερμανίας πλαστική 54x48 Γκρι |
| Συσκευασία | 20 τεμ.                                   |



54x48cm



64x48cm

|            |   |
|------------|---|
| Κωδικός    | B02-117-06-39                             |
| Περιγραφή  | Κουταλοθήκη Γερμανίας πλαστική 64x48 Γκρι |
| Συσκευασία | 20 τεμ.                                   |



74x48cm

|            |   |
|------------|---|
| Κωδικός    | B02-117-06-35                             |
| Περιγραφή  | Κουταλοθήκη Γερμανίας πλαστική 74x48 Γκρι |
| Συσκευασία | 20 τεμ.                                   |



84x48cm

|            |   |
|------------|---|
| Κωδικός    | B02-117-06-40                             |
| Περιγραφή  | Κουταλοθήκη Γερμανίας πλαστική 84x48 Γκρι |
| Συσκευασία | 20 τεμ.                                   |



94x48cm

|            |   |
|------------|---|
| Κωδικός    | B02-117-06-41                             |
| Περιγραφή  | Κουταλοθήκη Γερμανίας πλαστική 94x48 Γκρι |
| Συσκευασία | 20 τεμ.                                   |

**ΑΡΜΟΚΑΛΥΠΤΡΑ MINI**

|            |   |
|------------|---|
| Κωδικός    | B02-178-39-01                           |
| Περιγραφή  | Αρμοκάλυπτρο αλουμινίου ίσιο μίνι Νίκελ |
| Συσκευασία | 4m / βέργα - 90m / δέμα                 |

|            |  |
|------------|--|
| Κωδικός    | B02-179-39-02                            |
| Περιγραφή  | Εξαρτήματα αρμοκάλυπτρου μίνι ίσιο Νίκελ |
| Συσκευασία | 50σετ                                    |

|            |  |
|------------|--|
| Κωδικός    | B02-178-41-01                              |
| Περιγραφή  | Αρμοκάλυπτρο αλουμινίου καμπύλο μίνι Νίκελ |
| Συσκευασία | 4m / βέργα - 90m / δέμα                    |

|            |   |
|------------|---|
| Κωδικός    | B02-178-41-02                               |
| Περιγραφή  | Εξαρτήματα αρμοκάλυπτρου μίνι καμπύλο Νίκελ |
| Συσκευασία | 50σετ                                       |

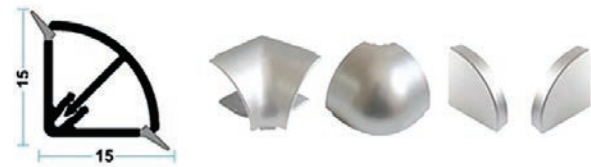

|            |  |
|------------|--|
| Κωδικός    | B02-178-40-01                                |
| Περιγραφή  | Αρμοκάλυπτρο αλουμινίου καμπύλο μίνι Μπρονζέ |
| Συσκευασία | 4m / βέργα - 190m / δέμα                     |

|            |   |
|------------|---|
| Κωδικός    | B02-178-40-02                                 |
| Περιγραφή  | Εξαρτήματα αρμοκάλυπτρου μίνι καμπύλο Μπρονζέ |
| Συσκευασία | 50σετ   |

|            |   |
|------------|---|
| Κωδικός    | B02-178-38-19                           |
| Περιγραφή  | Αρμοκάλυπτρο αλουμινίου ίσιο μίνι Μαύρο |
| Συσκευασία | 4m / βέργα - 90m / δέμα                 |

|            |  |
|------------|--|
| Κωδικός    | B02-178-41-02                            |
| Περιγραφή  | Εξαρτήματα αρμοκάλυπτρου μίνι ίσιο Μαύρο |
| Συσκευασία | 50σετ                                    |





|            |                                     |
|------------|-------------------------------------|
| Κωδικός    | B02-178-38-16                       |
| Περιγραφή  | Αρμοκάλυπτρο αλουμινίου σίγμα Νίκελ |
| Συσκευασία | 4m/βέργα - 60m/δέμα                 |

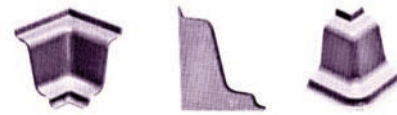

|            |                                      |
|------------|--------------------------------------|
| Κωδικός    | B02-180-38-03                        |
| Περιγραφή  | Εξαρτήματα αρμοκάλυπτρου σίγμα Νίκελ |
| Συσκευασία | 50σετ                                |



|            |                                       |
|------------|---------------------------------------|
| Κωδικός    | B02-178-36-01                         |
| Περιγραφή  | Αρμοκάλυπτρο αλουμινίου καμπύλο Νίκελ |
| Συσκευασία | 4m/βέργα - 60m/δέμα                   |

|            |  |
|------------|--|
| Κωδικός    | B02-180-36-03                          |
| Περιγραφή  | Εξαρτήματα αρμοκάλυπτρου καμπύλο Νίκελ |
| Συσκευασία | 50σετ                                  |

|            |                                    |
|------------|------------------------------------|
| Κωδικός    | B02-178-37-01                      |
| Περιγραφή  | Αρμοκάλυπτρο αλουμινίου ίσιο Νίκελ |
| Συσκευασία | 4m/βέργα - 60m/δέμα                |

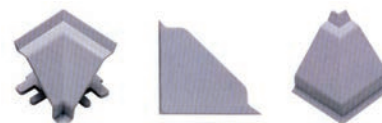

|            |                                     |
|------------|-------------------------------------|
| Κωδικός    | B02-180-37-03                       |
| Περιγραφή  | Εξαρτήματα αρμοκάλυπτρου ίσιο Νίκελ |
| Συσκευασία | 50σετ                               |



|            |                                     |
|------------|-------------------------------------|
| Κωδικός    | B02-178-38-20                       |
| Περιγραφή  | Αρμοκάλυπτρο αλουμινίου σίγμα Μαύρο |
| Συσκευασία | 4m/βέργα - 60m/δέμα                 |

|            |                                      |
|------------|--------------------------------------|
| Κωδικός    | B02-179-38-07                        |
| Περιγραφή  | Εξαρτήματα αρμοκάλυπτρου σίγμα Μαύρο |
| Συσκευασία | 50σετ                                |

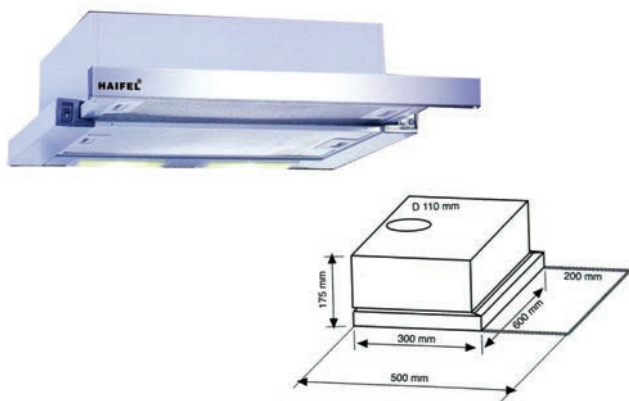

|                  |   |
|------------------|---|
| Κωδικός          | B02-171-21                                      |
| Περιγραφή        | Απορροφητήρας συρόμενος HAIFEL®<br>2 μοτέρ Inox |
| Διαστάσεις       | 60cm  |
| Απορροφητικότητα | 450m <sup>3</sup> /h                            |

|                  |                                    |
|------------------|------------------------------------|
| Κωδικός          | B02-229-00-00                      |
| Περιγραφή        | Απορροφητήρας turbo συρόμενος Inox |
| Διαστάσεις       | 60cm                               |
| Απορροφητικότητα | 800m <sup>3</sup> /h               |

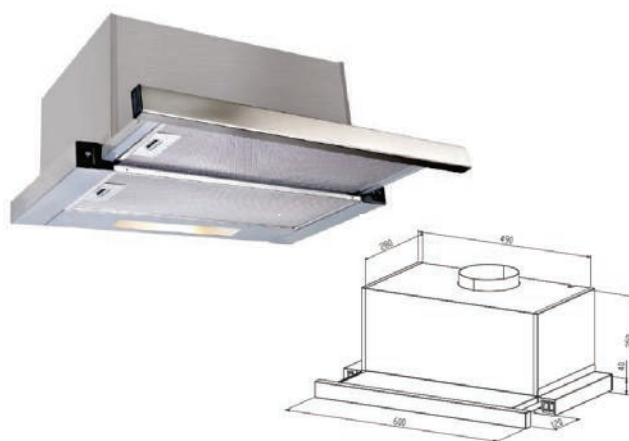

|                  |   |
|------------------|---|
| Κωδικός          | B02-172-00                                  |
| Περιγραφή        | Απορροφητήρας Τζάκι HAIFEL® Inox<br>1 μοτέρ |
| Διαστάσεις       | 60 & 90cm                                   |
| Απορροφητικότητα | 650m <sup>3</sup> /h                        |

|                  |   |
|------------------|---|
| Κωδικός          | B02-173-00                                |
| Περιγραφή        | Απορροφητήρας σταθερός HAIFEL®<br>2 μοτέρ |
| Χρωματισμοί      | Λευκό - Καφέ                              |
| Διαστάσεις       | 60cm                                      |
| Απορροφητικότητα | 300m <sup>3</sup> /h                      |





|                  |                                    |
|------------------|------------------------------------|
| Κωδικός          | B02-172-01                         |
| Περιγραφή        | Απορροφητήρας τζάκι 2 μοτέρ Μαύρος |
| Διαστάσεις       | 60cm & 90cm                        |
| Απορροφητικότητα | 600m <sup>3</sup> /h               |



|                  |                                    |
|------------------|------------------------------------|
| Κωδικός          | B02-175-01                         |
| Περιγραφή        | Απορροφητήρας τζάκι 2 μοτέρ Μαύρος |
| Διαστάσεις       | 60cm & 90cm                        |
| Απορροφητικότητα | 800m <sup>3</sup> /h               |

|                  |                                |
|------------------|--------------------------------|
| Κωδικός          | B02-240-00-00                  |
| Περιγραφή        | Απορροφητήρας 2 μοτέρ με γυαλί |
| Διαστάσεις       | 60cm & 90cm                    |
| Απορροφητικότητα | 600m <sup>3</sup> /h           |



\*Διαθέσιμος και για νησίδα



|                  |                       |
|------------------|-----------------------|
| Κωδικός          | B02-250-00-00         |
| Περιγραφή        | Απορροφητήρας 2 μοτέρ |
| Διαστάσεις       | 60cm & 90cm           |
| Απορροφητικότητα | 600m <sup>3</sup> /h  |

\*Διαθέσιμος και για νησίδα



|                  |                            |
|------------------|----------------------------|
| Κωδικός          | B02-270-00-00              |
| Περιγραφή        | Απορροφητήρας τζάκι Daphne |
| Διαστάσεις       | 60cm & 90cm                |
| Απορροφητικότητα | 600m <sup>3</sup> /h       |

ΕΝΟΤΗΤΑ Β΄

|                  |                              |
|------------------|------------------------------|
| Κωδικός          | B02-280-30                   |
| Περιγραφή        | Απορροφητήρας συρόμενος Μπεζ |
| Διαστάσεις       | 60cm                         |
| Απορροφητικότητα | 550m <sup>3</sup> /h         |

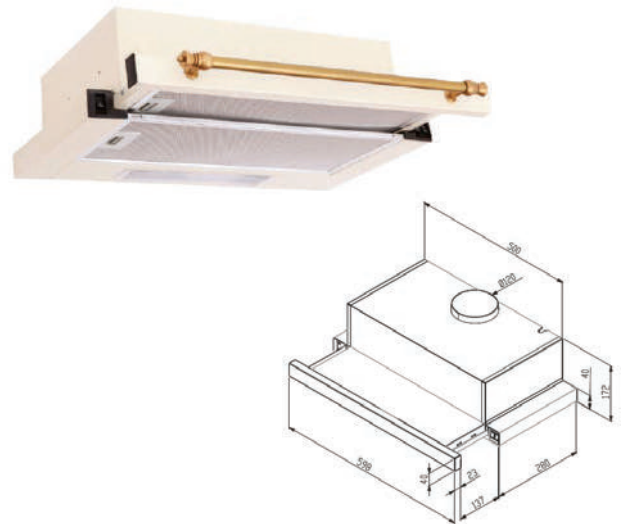

|                  |                          |
|------------------|--------------------------|
| Κωδικός          | B02-290-40               |
| Περιγραφή        | Απορροφητήρας τζάκι Μπεζ |
| Διαστάσεις       | 60cm & 90cm              |
| Απορροφητικότητα | 600m <sup>3</sup> /h     |

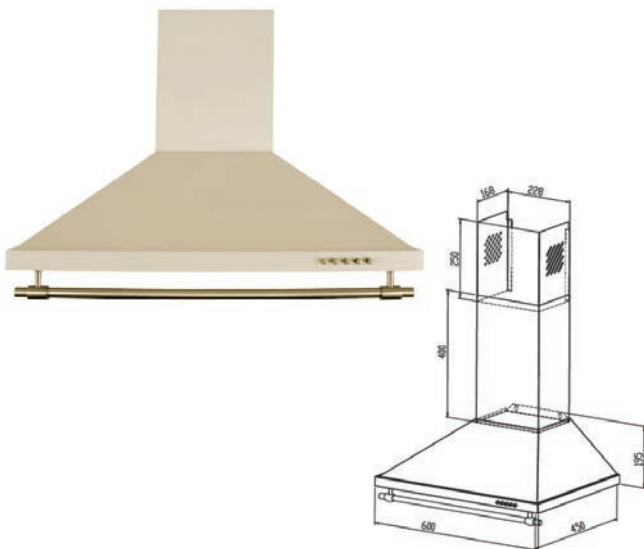

|             |                                   |
|-------------|-----------------------------------|
| Κωδικός     | B02-174-00                        |
| Περιγραφή   | Απορροφητήρας πτυσσόμενος 1 μοτέρ |
| Χρωματισμοί | Ιnox-Καφέ-Λευκός                  |
| Συσκευασία  | 1 τεμ.                            |

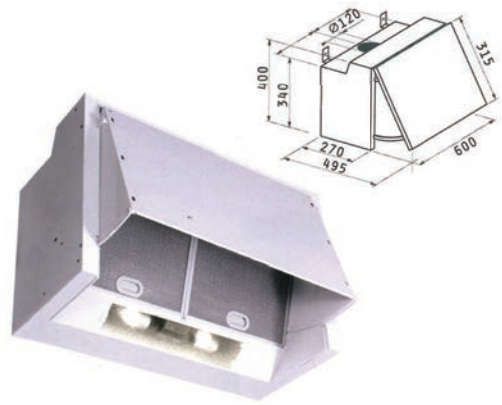

|                  |                                |
|------------------|--------------------------------|
| Κωδικός          | B02-222-52                     |
| Περιγραφή        | Απορροφητήρας χωνευτός 2 μοτέρ |
| Διαστάσεις       | 52cm & 82cm                    |
| Απορροφητικότητα | 600m <sup>3</sup> /h           |

|            |  |
|------------|--|
| Κωδικός    | B02-181-22   |
| Περιγραφή  | Αεραγωγός εύκαμπτος αλουμινίου & ανοξείδωτος 3m Φ50 έως Φ300 |
| Συσκευασία | 90m  |



|            |                             |
|------------|-----------------------------|
| Κωδικός    | B02-3192-01-00              |
| Περιγραφή  | Περσίδα συστολική Φ125/Φ100 |
| Συσκευασία | 40 τεμ.                     |

|            |                             |
|------------|-----------------------------|
| Κωδικός    | B02-3192-00-01              |
| Περιγραφή  | Συστολή αεραγωγού Φ125/Φ100 |
| Συσκευασία | 60 τεμ.                     |





|             |   |
|-------------|---|
| Κωδικός     | B02-302-00  |
| Περιγραφή   | Εξαεριστήρας 15cm x 15cm                          |
| Χρωματισμοί | Νίκελ, Λευκό, Καφέ αν.,<br>Καφέ σκ., Μαύρο, Χρυσό |
| Συσκευασία  | 50 τεμ.   |

|             |   |
|-------------|---|
| Κωδικός     | B02-303-00                              |
| Περιγραφή   | Εξαεριστήρας 15cm x 30cm                |
| Χρωματισμοί | Νίκελ, Λευκό, Καφέ αν., Καφέ σκ., Μαύρο |
| Συσκευασία  | 50 τεμ.                                 |

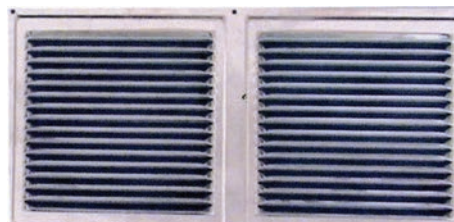

|             |                          |
|-------------|--------------------------|
| Κωδικός     | B02-300-00               |
| Περιγραφή   | Περσίδα μονή 5cm x 8,5cm |
| Χρωματισμοί | Νίκελ, Χρυσό             |
| Συσκευασία  | 100 τεμ.                 |

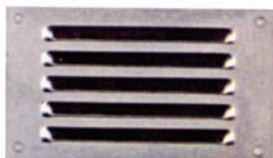

|             |                          |
|-------------|--------------------------|
| Κωδικός     | B02-300-01               |
| Περιγραφή   | Περσίδα διπλή 5cm x 15cm |
| Χρωματισμοί | Νίκελ, Χρυσό             |
| Συσκευασία  | 100 τεμ.                 |



|             |                                    |
|-------------|------------------------------------|
| Κωδικός     | B02-301-00                         |
| Περιγραφή   | Εξαεριστήρας πατώματος 5cm x 8,5cm |
| Χρωματισμοί | Νίκελ, Χρυσό                       |
| Συσκευασία  | 100 τεμ.                           |



|             |                                   |
|-------------|-----------------------------------|
| Κωδικός     | B02-301-01                        |
| Περιγραφή   | Εξαεριστήρας πατώματος 5cm x 15cm |
| Χρωματισμοί | Νίκελ, Χρυσό                      |
| Συσκευασία  | 100 τεμ.                          |



|            |                            |
|------------|----------------------------|
| Κωδικός    | B02-500-18                 |
| Περιγραφή  | Περσίδα ανοξείδωτη 18x33cm |
| Συσκευασία | 20 τεμ.                    |



18x33

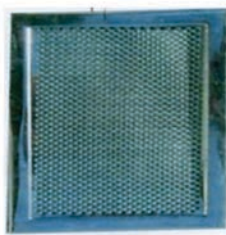

18x18

|            |                            |
|------------|----------------------------|
| Κωδικός    | B02-500-19                 |
| Περιγραφή  | Περσίδα ανοξείδωτη 18x18cm |
| Συσκευασία | 20 τεμ.                    |

|             |                           |
|-------------|---------------------------|
| Κωδικός     | B02-115-15                |
| Περιγραφή   | Περσίδα πλαστική 15x15cm  |
| Χρωματισμοί | Νίκελ, Λευκό, Μαύρο, Καφέ |
| Συσκευασία  | 20 τεμ.                   |

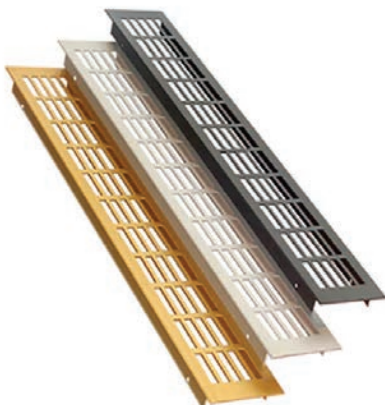

|             |  |
|-------------|--|
| Κωδικός     | B02-112-16                             |
| Περιγραφή   | Περσίδες εξαερισμού                    |
| Χρωματισμοί | Νίκελ, Λευκή, Μπεζ, Καφέ αν., Καφέ σκ. |
| Διαστάσεις  | 30cm, 44cm, 58cm                       |
| Συσκευασία  | 20 τεμ.                                |



|            |                                    |
|------------|------------------------------------|
| Κωδικός    | B02-223-52                         |
| Περιγραφή  | Φωτιστικό Led με αισθητήρα κίνησης |
| Διαστάσεις | 40cm & 60cm                        |
| Συσκευασία | 4 τεμ.                             |

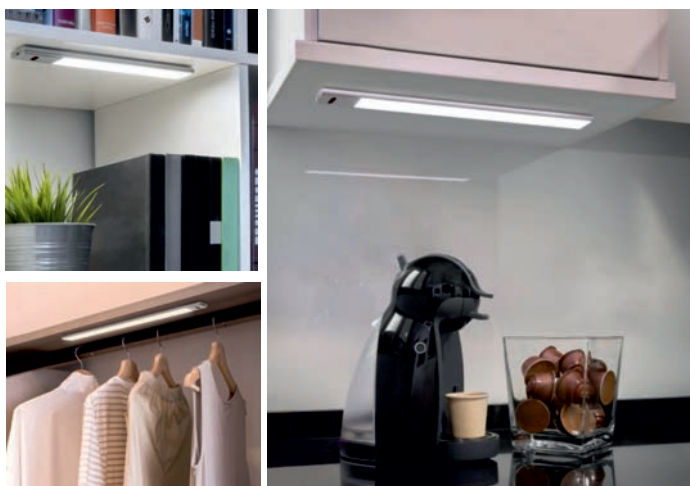

|            |                                |
|------------|--------------------------------|
| Κωδικός    | B02-150-35                     |
| Περιγραφή  | Μαγνητική βάση μαχαιριών 40εκ. |
| Συσκευασία | 6 τεμ.                         |



|            |   |
|------------|---|
| Κωδικός    | B02-223-89                              |
| Περιγραφή  | Βάση στήριξης κολωνάτων ποτηριών Χρώμιο |
| Συσκευασία | 4 τεμ.                                  |

|            |                             |
|------------|-----------------------------|
| Κωδικός    | B02-330-00                  |
| Περιγραφή  | Ραφάκια πλαστικά λευκά 35cm |
| Συσκευασία | 2τεμ/σετ                    |





|            |   |
|------------|---|
| Κωδικός    | B02-105-71                              |
| Περιγραφή  | Κάδος απορριμμάτων πόρτας πλαστικός 5lt |
| Συσκευασία | 6 τεμ.                                  |

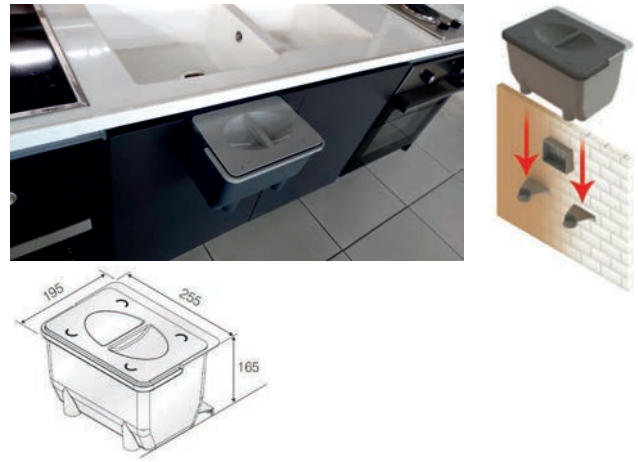

|            |  |
|------------|--|
| Κωδικός    | B02-114-15   |
| Περιγραφή  | Κάδος απορριμμάτων πλαστικός & μεταλλικός 11lt με σχοινάκι |
| Συσκευασία | 12 τεμ.  |

|            |                                     |
|------------|-------------------------------------|
| Κωδικός    | B02-114-15-46                       |
| Περιγραφή  | Κάδος απορριμμάτων μεταλλικός Ζαγρέ |
| Συσκευασία | 8 τεμ.                              |



|            |   |
|------------|---|
| Κωδικός    | B02-124-17  |
| Περιγραφή  | Κάδος απορριμμάτων συρόμενος πλαστικός & μεταλλικός |
| Συσκευασία | 1 τεμ.  |



|            |  |
|------------|--|
| Κωδικός    | B02-154-25-79                              |
| Περιγραφή  | Νεροχύτης ανοξείδωτος HAIFEL®<br>2 γούρνες |
| Διαστάσεις | 76x46x18                                   |
| Συσκευασία | 5 τεμ.                                     |

ΕΝΟΤΗΤΑ Β΄

|            |  |
|------------|--|
| Κωδικός    | B02-152-24-78                                    |
| Περιγραφή  | Νεροχύτης ανοξείδωτος HAIFEL®<br>γούρνα μαξιλάρι |
| Διαστάσεις | 80x48x18   |
| Συσκευασία | 5 τεμ.   |



|            |   |
|------------|---|
| Κωδικός    | B02-150-23-77                               |
| Περιγραφή  | Νεροχύτης ανοξείδωτος HAIFEL®<br>για γούρνα |
| Διαστάσεις | 43x48x18                                    |
| Συσκευασία | 10 τεμ.                                     |

|            |  |
|------------|--|
| Κωδικός    | B02-150-24-79  |
| Περιγραφή  | Νεροχύτης ανοξείδωτος HAIFEL®<br>μόνο γουρνάκι (304) |
| Διαστάσεις | 37x33x16   |
| Συσκευασία | 10 τεμ.  |



|            |   |
|------------|---|
| Κωδικός    | B02-157-27-81   |
| Περιγραφή  | Νεροχύτης ανοξείδωτος HAIFEL <sup>®</sup><br>2 γούρνες μαξιλάρι |
| Διαστάσεις | 118x48x19   |
| Συσκευασία | 5 τεμ.  |

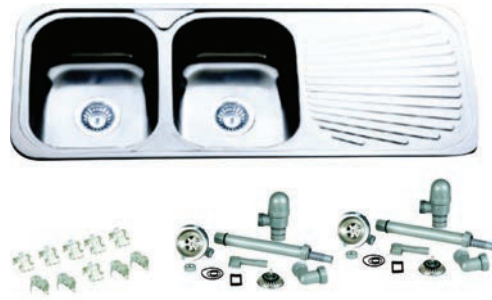

|            |   |
|------------|---|
| Κωδικός    | B02-156-26-80   |
| Περιγραφή  | Νεροχύτης ανοξείδωτος HAIFEL <sup>®</sup><br>2 άνισες γούρνες |
| Διαστάσεις | 83,5x46x20  |
| Συσκευασία | 5 τεμ.  |

|            |  |
|------------|--|
| Κωδικός    | B02-161-31-00  |
| Περιγραφή  | Νεροχύτης ανοξείδωτος HAIFEL <sup>®</sup><br>γούρνα μεγάλη (304) |
| Διαστάσεις | 79x49x20   |
| Συσκευασία | 5 τεμ.   |



|            |   |
|------------|---|
| Κωδικός    | B02-158-28-82   |
| Περιγραφή  | Νεροχύτης ανοξείδωτος HAIFEL <sup>®</sup><br>στρογγυλός |
| Διαστάσεις | Φ46x19  |
| Συσκευασία | 10 τεμ.   |



|            |   |
|------------|---|
| Κωδικός    | B02-159-29-01   |
| Περιγραφή  | Νεροχύτης ανοξείδωτος HAIFEL® τετράγωνος 2 άνισες γούρνες (304) |
| Διαστάσεις | 86x50x22  |
| Συσκευασία | 1 τεμ.  |

|            |  |
|------------|--|
| Κωδικός    | B02-160-30   |
| Περιγραφή  | Νεροχύτης ανοξείδωτος HAIFEL® τετράγωνος γούρνα-μαξιλάρι (δεξι-αριστερό) (304) |
| Διαστάσεις | 86x50x22   |
| Συσκευασία | 1 τεμ.   |



|            |   |
|------------|---|
| Κωδικός    | B02-150-23-78   |
| Περιγραφή  | Νεροχύτης ανοξείδωτος HAIFEL® τετράγωνος μια γούρνα (304) |
| Διαστάσεις | 50x50x21cm  |
| Συσκευασία | 5 τεμ.  |

|            |  |
|------------|--|
| Κωδικός    | B02-150-25-80                                  |
| Περιγραφή  | Νεροχύτης ανοξείδωτος HAIFEL® μια γούρνα (304) |
| Διαστάσεις | 60x50x24cm                                     |
| Συσκευασία | 5 τεμ.   |



Κωδικός 300  
Διαστάσεις 116x49,5cm  
Εντοιχίζεται σε ερμάριο 90cm



Κωδικός 301  
Διαστάσεις 96,5x49,5cm  
Εντοιχίζεται σε ερμάριο 80cm

Κωδικός 302  
Διαστάσεις 96x50,5cm  
Εντοιχίζεται σε ερμάριο 90cm



Κωδικός 303  
Διαστάσεις 95,5x50,5cm  
Εντοιχίζεται σε ερμάριο 80cm

Κωδικός 304  
Διαστάσεις 96x50,5cm  
Εντοιχίζεται σε ερμάριο 60cm



Κωδικός 304  
Διαστάσεις 96x50,5cm  
Εντοιχίζεται σε ερμάριο 60cm





Κωδικός 305  
Διαστάσεις 96x50,5cm  
Εντοιχίζεται σε ερμάριο 100cm

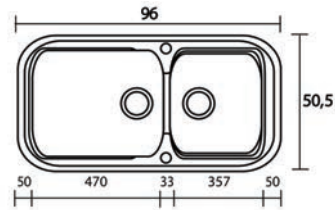

ΕΝΟΤΗΤΑ Β'

Κωδικός 306  
Διαστάσεις 96x50,5cm  
Εντοιχίζεται σε ερμάριο 100cm

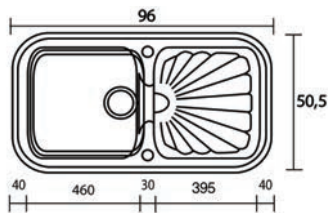

Κωδικός 307  
Διαστάσεις 91,5x51cm  
Εντοιχίζεται σε ερμάριο 90cm

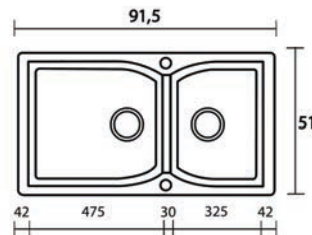

Κωδικός 308  
Διαστάσεις 96,5x50,5cm  
Εντοιχίζεται σε ερμάριο 90cm

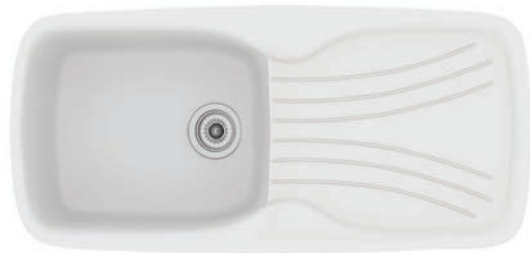
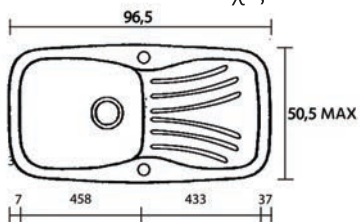

Κωδικός 309  
Διαστάσεις 96,5x50,5cm  
Εντοιχίζεται σε ερμάριο 90cm

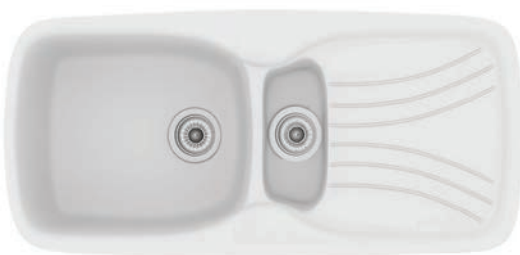
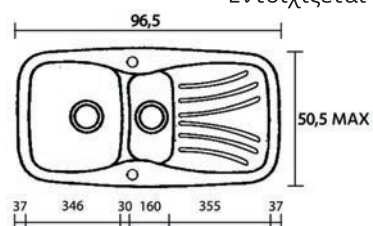



Κωδικός 310

Διαστάσεις 82,5x82,5cm  
Εντοιχίζεται σε ερμάριο 90cm

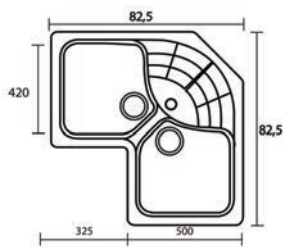

Κωδικός 311

Διαστάσεις 119,5x50,5cm  
Εντοιχίζεται σε ερμάριο 80cm

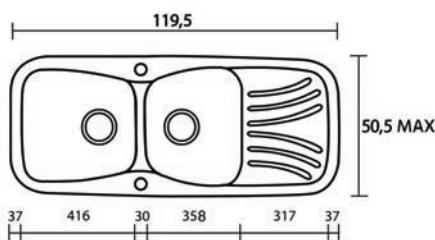

Κωδικός 312

Διαστάσεις 81,5x50cm  
Εντοιχίζεται σε ερμάριο 90cm

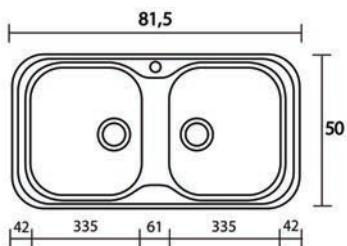

Κωδικός 313

Διαστάσεις 57-57,5x50cm  
Εντοιχίζεται σε ερμάριο 80cm

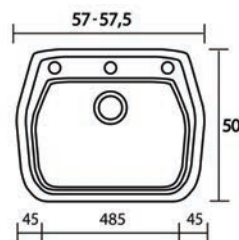

Κωδικός 314

Διαστάσεις 59,5x50,5cm  
Εντοιχίζεται σε ερμάριο 60cm

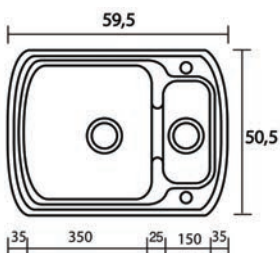



Κωδικός 315  
Διαστάσεις 81,5x50cm  
Εντοιχίζεται σε ερμάριο 100cm

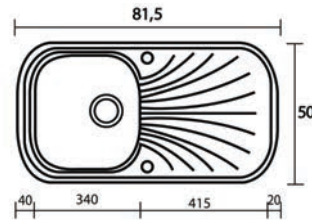

Κωδικός 316  
Διαστάσεις 47,5x47,5cm  
Εντοιχίζεται σε ερμάριο 100cm

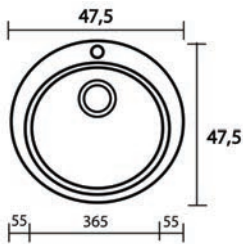

Κωδικός 317  
Διαστάσεις 89,5x50,5cm  
Εντοιχίζεται σε ερμάριο 90cm

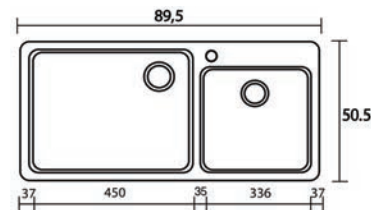

Κωδικός 318  
Διαστάσεις 78x50,5cm  
Εντοιχίζεται σε ερμάριο 90cm

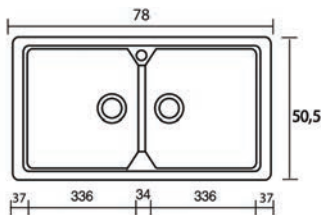

Κωδικός 319  
Διαστάσεις 93x50,5cm  
Εντοιχίζεται σε ερμάριο 90cm

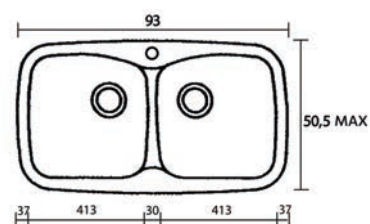

Κωδικός 320  
Διαστάσεις 78,5x49,5cm  
Εντοιχίζεται σε ερμάριο 90cm

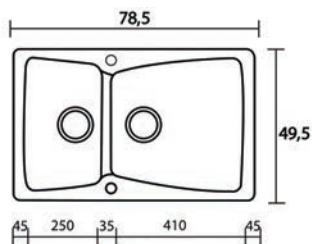

Κωδικός 321  
Διαστάσεις 83x50,5cm  
Εντοιχίζεται σε ερμάριο 80cm

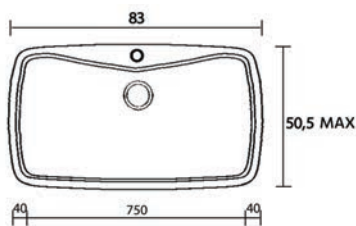

Κωδικός 322  
Διαστάσεις 81x49,5cm  
Εντοιχίζεται σε ερμάριο 90cm

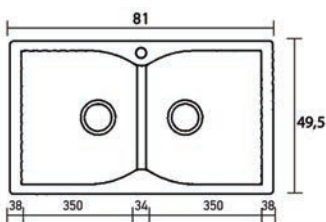

Κωδικός 323  
Διαστάσεις 115x49,5cm  
Εντοιχίζεται σε ερμάριο 80cm

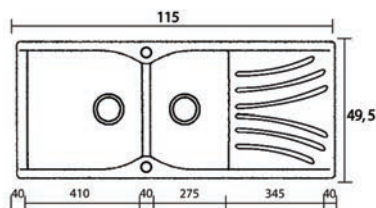

Κωδικός 324  
Διαστάσεις 99,5x49,5cm  
Εντοιχίζεται σε ερμάριο 60cm

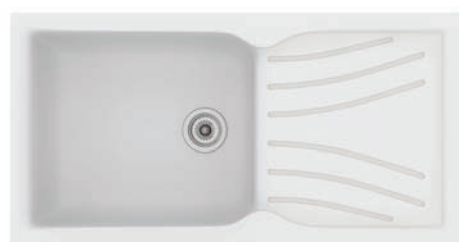
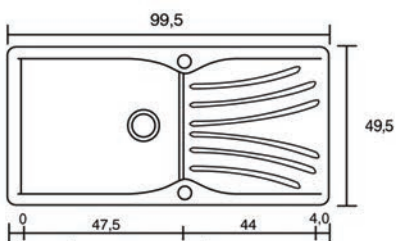



Κωδικός 325  
Διαστάσεις 96,5x50,5cm  
Εντοιχίζεται σε ερμάριο 100cm

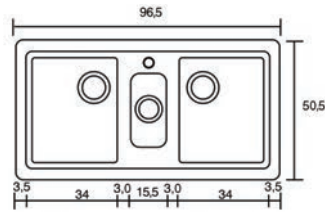

ΕΝΟΤΗΤΑ Β'

Κωδικός 326  
Διαστάσεις 93x50,5cm  
Εντοιχίζεται σε ερμάριο 100cm

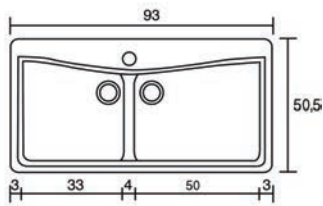

Κωδικός 327  
Διαστάσεις 78x50,5cm  
Εντοιχίζεται σε ερμάριο 90cm

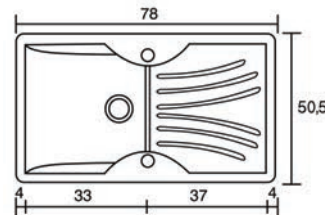

Κωδικός 328  
Διαστάσεις 99x50,5cm  
Εντοιχίζεται σε ερμάριο 90cm

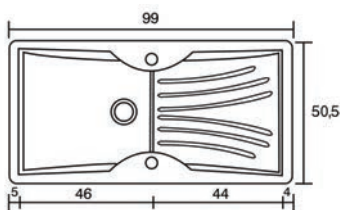

Κωδικός 329  
Διαστάσεις 104x50,5cm  
Εντοιχίζεται σε ερμάριο 90cm

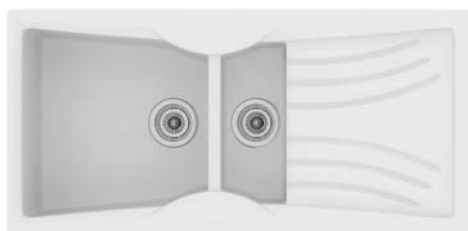
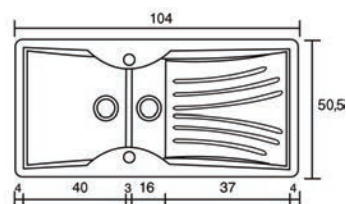

Κωδικός 330

Διαστάσεις 62x50,5cm  
Εντοιχίζεται σε ερμάριο 90cm

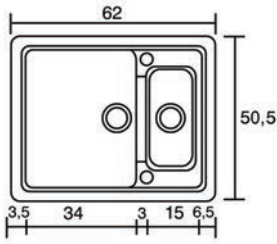

Κωδικός 331

Διαστάσεις 60x50cm  
Εντοιχίζεται σε ερμάριο 80cm

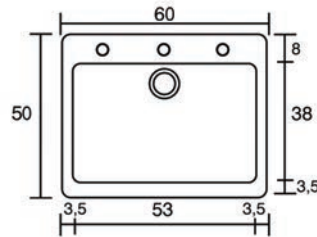

Κωδικός 332

Διαστάσεις 115x49,5cm  
Εντοιχίζεται σε ερμάριο 90cm

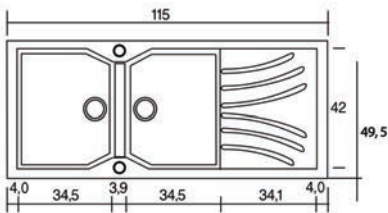

Κωδικός 333

Διαστάσεις 78,7x49,7cm  
Εντοιχίζεται σε ερμάριο 80cm

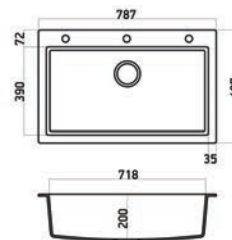

Κωδικός 334

Διαστάσεις 86x50cm  
Εντοιχίζεται σε ερμάριο 60cm

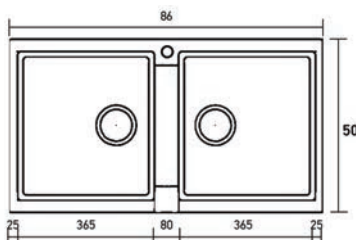



Κωδικός 336

Διαστάσεις 85,5x49,5cm  
Εντοιχίζεται σε ερμάριο 100cm

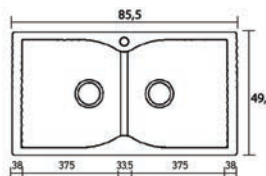

Κωδικός 337

Διαστάσεις 86x49,5cm  
Εντοιχίζεται σε ερμάριο 100cm

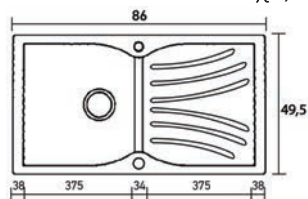

Κωδικός 338

Διαστάσεις 70x50cm  
Εντοιχίζεται σε ερμάριο 90cm

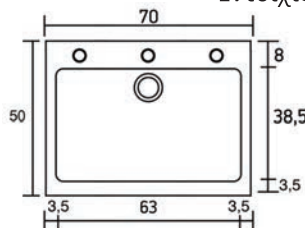

Κωδικός 339

Διαστάσεις 50x50,5cm  
Εντοιχίζεται σε ερμάριο 90cm

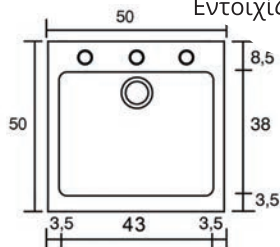

Κωδικός 340

Διαστάσεις 77,5x49,5cm  
Εντοιχίζεται σε ερμάριο 90cm

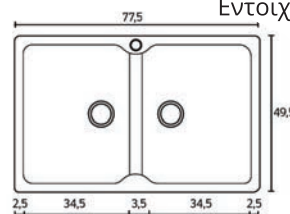

Κωδικός 341

Διαστάσεις 50x40cm  
Εντοιχίζεται σε ερμάριο 90cm

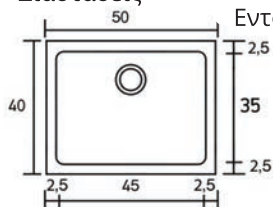



## ΧΡΩΜΑΤΟΛΟΓΙΟ GRANITE

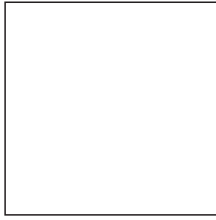

00\_White

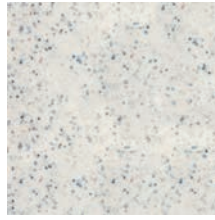

01\_Granite White



04\_Granite Grey

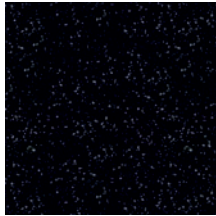

05\_Granite Black



10\_Granite Beige

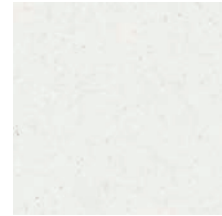

14\_Metallic Ice



15\_Metallic Cream



16\_Metallic Coffee



17\_Metallic Silver

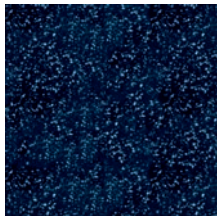

18\_Granite Blue

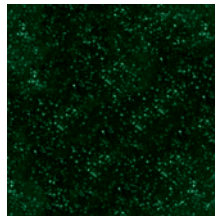

19\_Granite Green

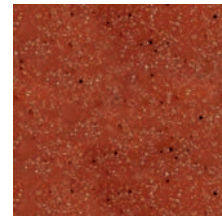

20\_Granite Terracotta



21\_Granite Sand



22\_Metallic Space



41\_Granite Rust

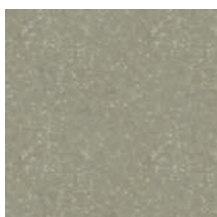

42\_Granite Taupe



45\_Granite Cappuccino



46\_Granite Celtic Stone

Σημείωση: Τα χρώματα των νεροχυτών ενδέχεται να έχουν απόκλιση λόγω της διαφοράς απόχρωσης του ορυκτού γρανίτη.

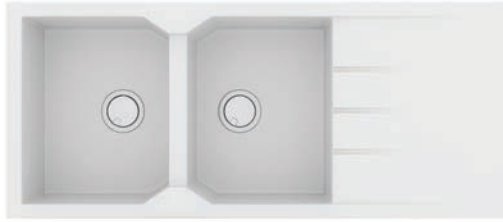

Κωδικός 800  
Διαστάσεις 115,5x49,7cm  
Εντοιχίζεται σε ερμάριο 90cm

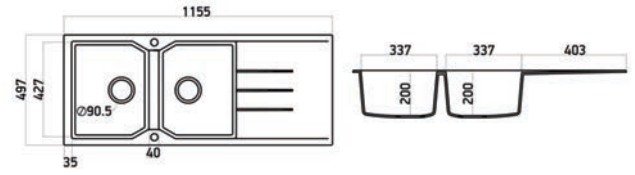

ΕΝΟΤΗΤΑ Β'

Κωδικός 801  
Διαστάσεις 115,5x42,7cm  
Εντοιχίζεται σε ερμάριο 80cm

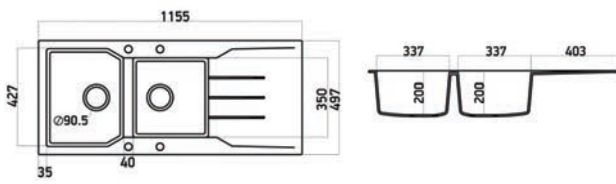

Κωδικός 802  
Διαστάσεις 99,5x49,7cm  
Εντοιχίζεται σε ερμάριο 90cm

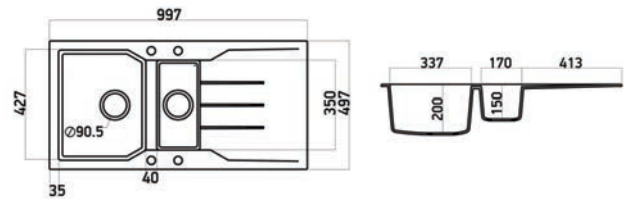

Κωδικός 803  
Διαστάσεις 97,5x49,7cm  
Εντοιχίζεται σε ερμάριο 80cm

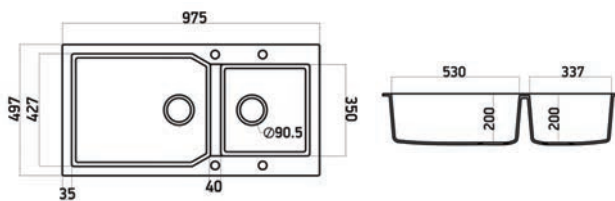

Κωδικός 804  
Διαστάσεις 85,7x49,7cm  
Εντοιχίζεται σε ερμάριο 60cm

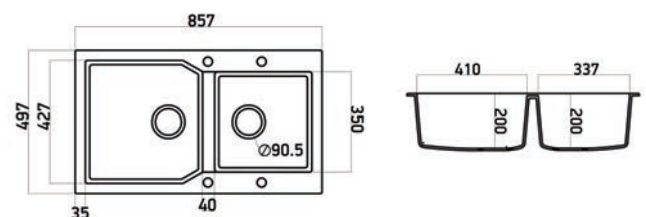

Κωδικός 810  
Διαστάσεις Φ51  
Εντοιχίζεται σε ερμάριο 90cm

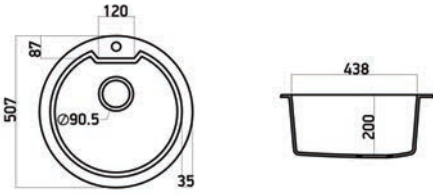

Κωδικός 811  
Διαστάσεις 99,7x49,7cm  
Εντοιχίζεται σε ερμάριο 80cm

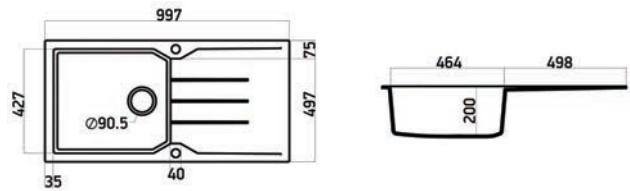

Κωδικός 812  
Διαστάσεις 59,7x49,7cm  
Εντοιχίζεται σε ερμάριο 90cm

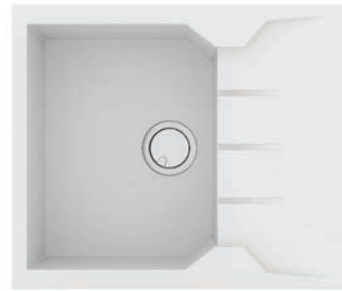
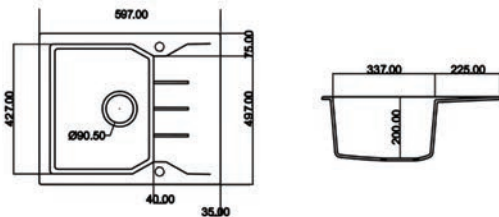

Κωδικός 813  
Διαστάσεις 44,7x49,7cm  
Εντοιχίζεται σε ερμάριο 80cm

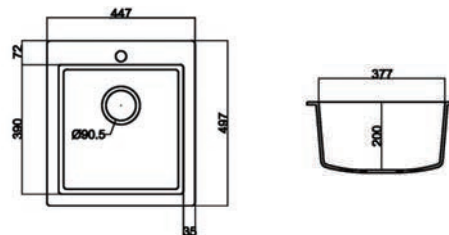

Κωδικός 814  
Διαστάσεις 85,7x49,7cm  
Εντοιχίζεται σε ερμάριο 60cm

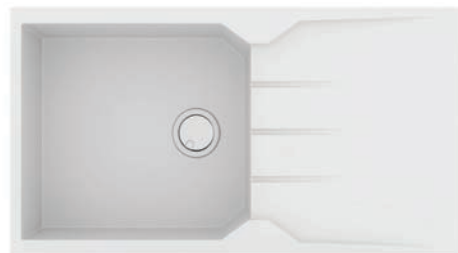
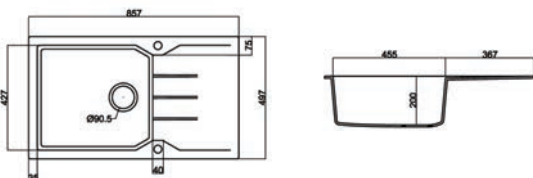

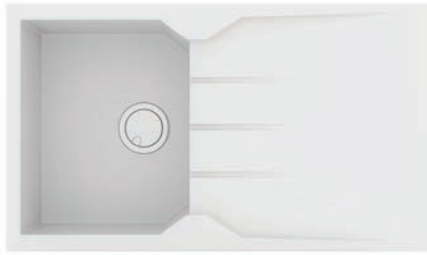

Κωδικός 805  
Διαστάσεις 85,7x49,7cm  
Εντοιχίζεται σε ερμάριο 100cm

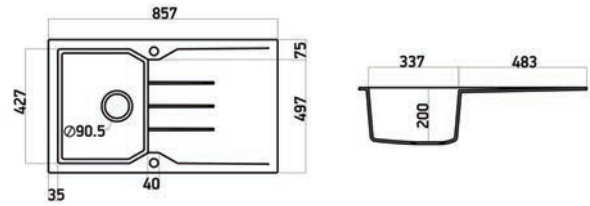

Κωδικός 806  
Διαστάσεις 78,5x49,7cm  
Εντοιχίζεται σε ερμάριο 100cm

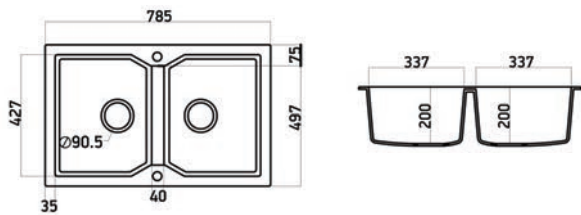

Κωδικός 807  
Διαστάσεις 78,7x49,7cm  
Εντοιχίζεται σε ερμάριο 90cm

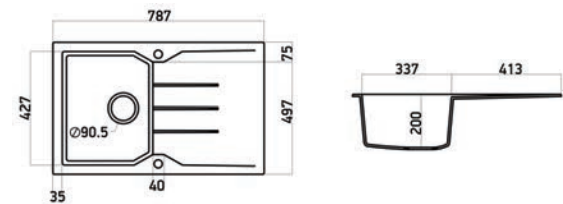

Κωδικός 808  
Διαστάσεις 78,7x49,7cm  
Εντοιχίζεται σε ερμάριο 90cm

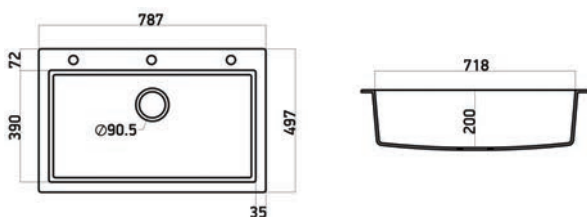

Κωδικός 809  
Διαστάσεις 59,7x49,7cm  
Εντοιχίζεται σε ερμάριο 90cm

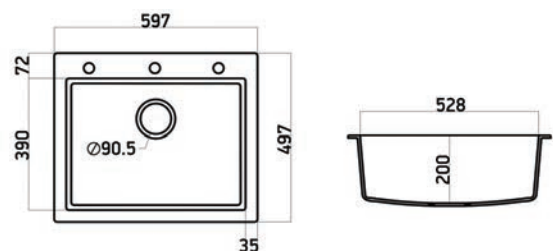

**Κωδικός** 815  
**Διαστάσεις** 69,8x49,7cm  
Εντοιχίζεται σε ερμάριο 100cm



**Κωδικός** 816  
**Διαστάσεις** 49,7x49,7cm  
Εντοιχίζεται σε ερμάριο 100cm

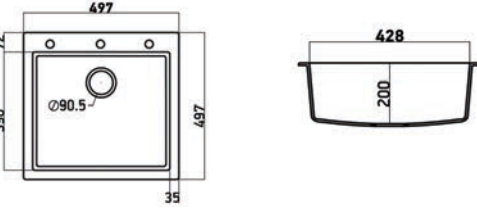

**Κωδικός** 817  
**Διαστάσεις** 115,5x49,7cm  
Εντοιχίζεται σε ερμάριο 90cm

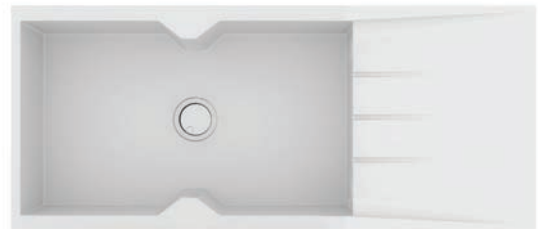

**Κωδικός** 818  
**Διαστάσεις** 85,5x49,7cm  
Εντοιχίζεται σε ερμάριο 90cm

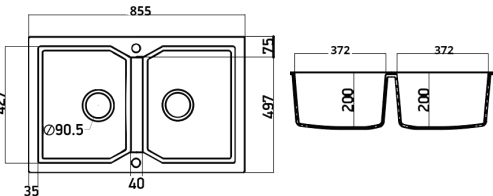

**ΧΡΩΜΑΤΟΛΟΓΙΟ ULTRA GRANITE**

|                                |                                |                                   |              |
|--------------------------------|--------------------------------|-----------------------------------|--------------|
| <p>BIANCO<br/>Γραν. Λευκό</p>  | <p>OCRA<br/>Γραν. Ωχρα</p>     | <p>SABBIA<br/>Γραν. Άμμος</p>     | <p>Γκρι</p>  |
| <p>SIENNA<br/>Γραν. Sienna</p> | <p>PIETRA<br/>Γραν. Pietra</p> | <p>GRAFITE<br/>Γραν. Γραφίτης</p> | <p>Μαύρο</p> |

Σημείωση: Τα χρώματα των νεροχυτών ενδέχεται να έχουν απόκλιση λόγω της διαφοράς απόχρωσης του ορυκτού γρανίτη.



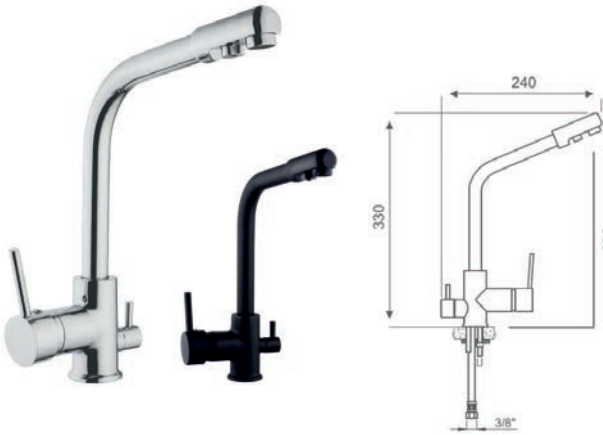

|             |                                 |
|-------------|---------------------------------|
| Κωδικός     | B02-208-06                      |
| Περιγραφή   | Μπαταρία κουζίνας διπλό βρυσάκι |
| Χρωματισμοί | Νίκελ & Μαύρο                   |

|             |                          |
|-------------|--------------------------|
| Κωδικός     | B02-223-26               |
| Περιγραφή   | Μπαταρία κουζίνας LEROZ  |
| Χρωματισμοί | Νίκελ, Μαύρο & Χρυσό ματ |

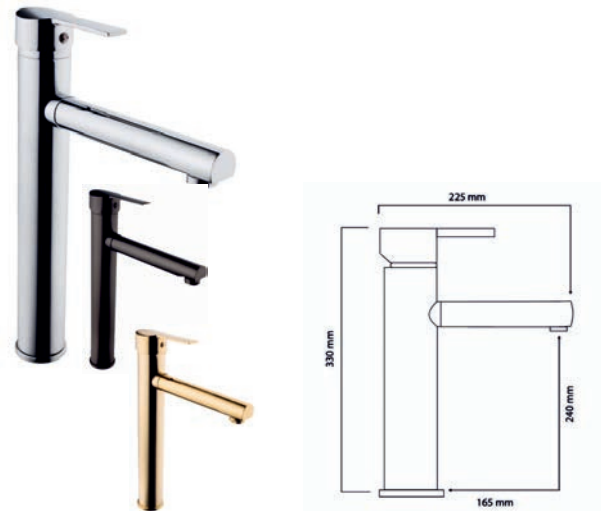

|             |  |
|-------------|--|
| Κωδικός     | B02-620-00                             |
| Περιγραφή   | Μπαταρία Jolla γρανίτη & Ultra γρανίτη |
| Χρωματισμοί | Διαθέσιμη σε όλα τα χρώματα            |



|             |   |
|-------------|---|
| Κωδικός     | B02-630-01                              |
| Περιγραφή   | Μπαταρία Doppio γρανίτη & Ultra γρανίτη |
| Χρωματισμοί | Διαθέσιμη σε όλα τα χρώματα             |





|             |                          |
|-------------|--------------------------|
| Κωδικός     | B02-490-74               |
| Περιγραφή   | Μπαταρία κουζίνας N49074 |
| Χρωματισμοί | Χρώμιο                   |

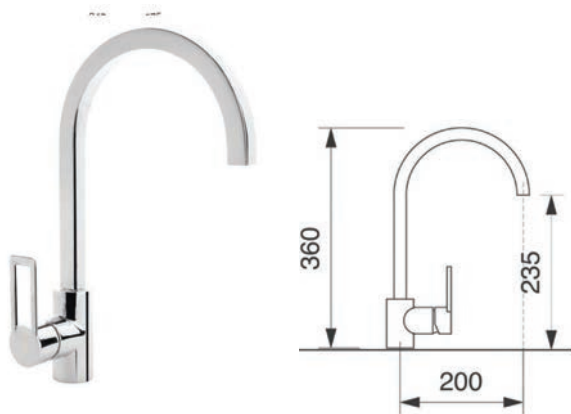
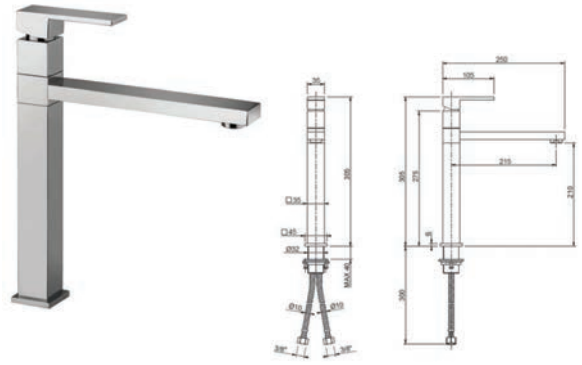

|             |                         |
|-------------|-------------------------|
| Κωδικός     | B02-773-60              |
| Περιγραφή   | Μπαταρία κουζίνας N7736 |
| Χρωματισμοί | Σατινέ, Χρώμιο          |

|             |                         |
|-------------|-------------------------|
| Κωδικός     | B02-123-00              |
| Περιγραφή   | Μπαταρία κουζίνας N1230 |
| Χρωματισμοί | Χρώμιο                  |

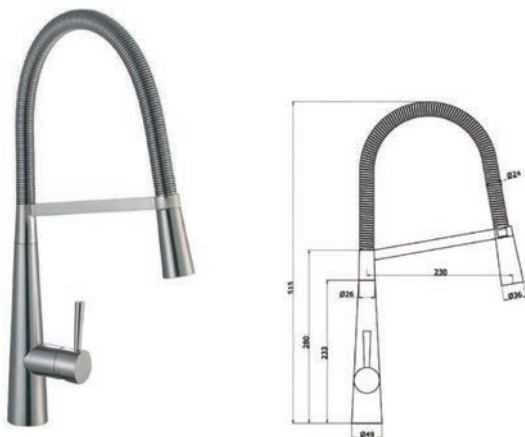
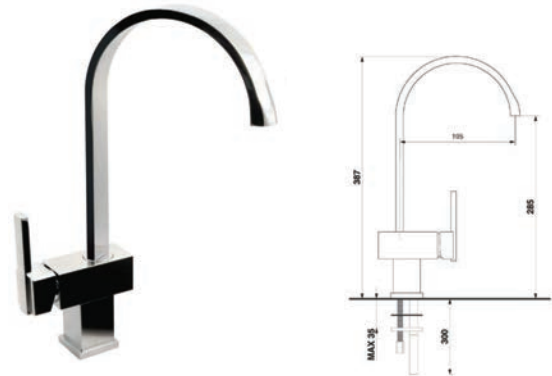

|             |                        |
|-------------|------------------------|
| Κωδικός     | B02-598-00             |
| Περιγραφή   | Μπαταρία κουζίνας N598 |
| Χρωματισμοί | Σατινέ                 |



|           |                            |
|-----------|----------------------------|
| Κωδικός   | B02-597-00-00              |
| Περιγραφή | Μπαταρία κουζίνας ντουζάκι |

|             |                                    |
|-------------|------------------------------------|
| Κωδικός     | B02-250-20                         |
| Περιγραφή   | Μπαταρία κουζίνας τετράγωνη Square |
| Χρωματισμοί | Νίκελ & Μαύρο                      |

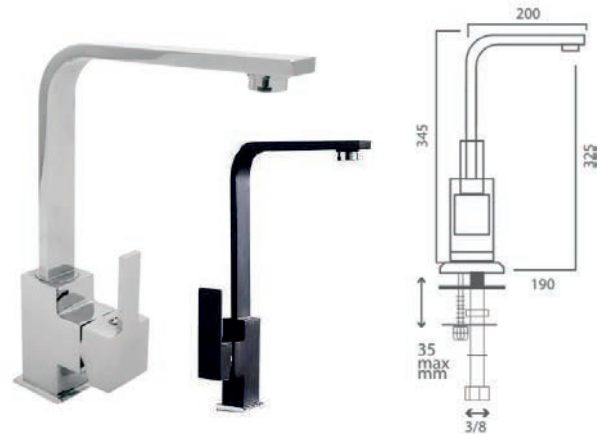

|            |                                     |
|------------|-------------------------------------|
| Κωδικός    | B02-640-00                          |
| Περιγραφή  | Μπαταρία κουζίνας Benus ορειχάλκινη |
| Συσκευασία | 8 τεμ.                              |



|            |                        |
|------------|------------------------|
| Κωδικός    | B02-808-08-07          |
| Περιγραφή  | Μπαταρία 8086 κουζίνας |
| Συσκευασία | 12 τεμ.                |



|             |                              |
|-------------|------------------------------|
| Κωδικός     | B02-630-00                   |
| Περιγραφή   | Μπαταρία κουζίνας σπαστή ECO |
| Χρωματισμοί | Χρώμιο                       |

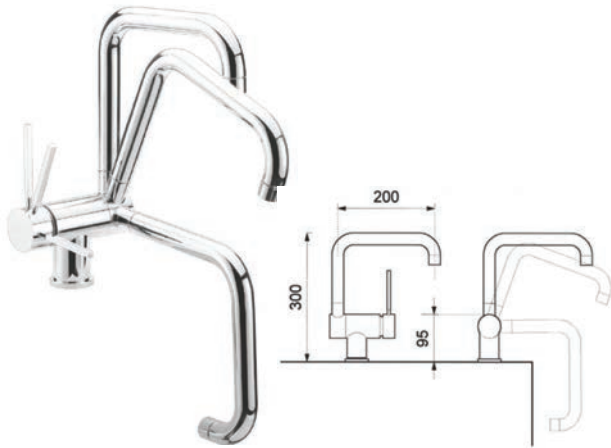

|             |                                  |
|-------------|----------------------------------|
| Κωδικός     | B02-580-00                       |
| Περιγραφή   | Μπαταρία κουζίνας παραθύρου N580 |
| Χρωματισμοί | Χρώμιο                           |

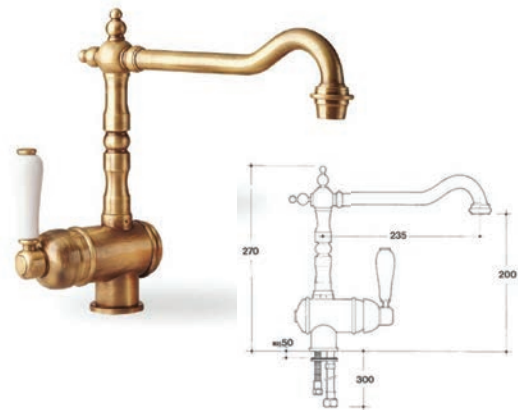

|             |                        |
|-------------|------------------------|
| Κωδικός     | B02-800-08             |
| Περιγραφή   | Μπαταρία κουζίνας N800 |
| Χρωματισμοί | Μπρονζέ                |

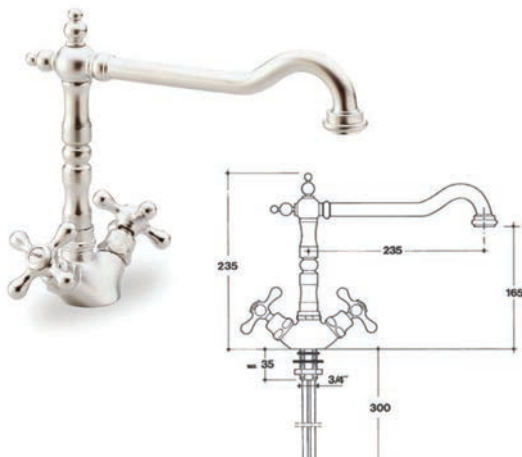

|             |                        |
|-------------|------------------------|
| Κωδικός     | B02-700-08             |
| Περιγραφή   | Μπαταρία κουζίνας N700 |
| Χρωματισμοί | Old Silver             |



|            |                             |
|------------|-----------------------------|
| Κωδικός    | B02-212-14-13               |
| Περιγραφή  | Μπαταρία κουζίνας καμπυλωτή |
| Συσκευασία | 12 τεμ.                     |

|            |                   |
|------------|-------------------|
| Κωδικός    | B02-210-12-12     |
| Περιγραφή  | Μπαταρία κουζίνας |
| Συσκευασία | 12 τεμ.           |



|            |                                       |
|------------|---------------------------------------|
| Κωδικός    | B02-264-00-00                         |
| Περιγραφή  | Μπαταρία κουζίνας τοίχου μονή κάνουλα |
| Συσκευασία | 12 τεμ.                               |



|            |                                      |
|------------|--------------------------------------|
| Κωδικός    | B02-360-10-00                        |
| Περιγραφή  | Μπαταρία κουζίνας τοίχου μισή στροφή |
| Συσκευασία | 12 τεμ.                              |



|            |                                      |
|------------|--------------------------------------|
| Κωδικός    | B02-365-00-01                        |
| Περιγραφή  | Μπαταρία κουζίνας γέφυρα μισή στροφή |
| Συσκευασία | 12 τεμ.                              |

|           |                       |
|-----------|-----------------------|
| Κωδικός   | B02-020-01-00         |
| Περιγραφή | Εστία υγραερίου 2 1/2 |

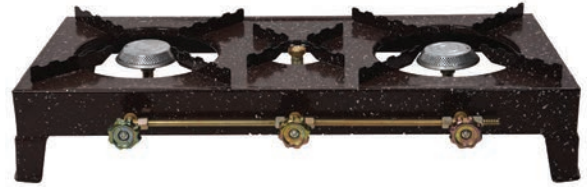

|           |                   |
|-----------|-------------------|
| Κωδικός   | B02-020-02-01     |
| Περιγραφή | Εστία υγραερίου 2 |

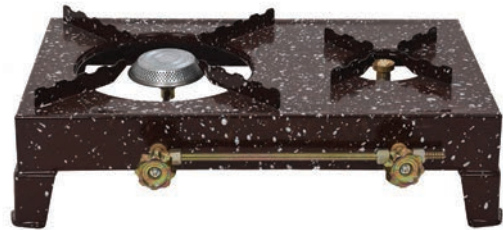

|           |                       |
|-----------|-----------------------|
| Κωδικός   | B02-020-03-02         |
| Περιγραφή | Εστία υγραερίου 1 1/2 |



|           |                   |
|-----------|-------------------|
| Κωδικός   | B02-020-04-03     |
| Περιγραφή | Εστία υγραερίου 1 |

|           |                   |
|-----------|-------------------|
| Κωδικός   | B02-222-22        |
| Περιγραφή | Διασπορείς εστιών |



Μικρός



Μεγάλος



|             |                            |
|-------------|----------------------------|
| Κωδικός     | B02-178-35                 |
| Περιγραφή   | Μπάζα αλουμινίου N10 & N15 |
| Χρωματισμοί | Ιnox, μαύρη & λευκή        |
| Συσκευασία  | 40m                        |

|             |                                    |
|-------------|------------------------------------|
| Κωδικός     | B02-177-37                         |
| Περιγραφή   | Κατωκάσι 16mm & 18mm               |
| Χρωματισμοί | Διάφανο, Λευκό, Καφέ Αν., Καφέ Σκ. |
| Συσκευασία  | 75m                                |

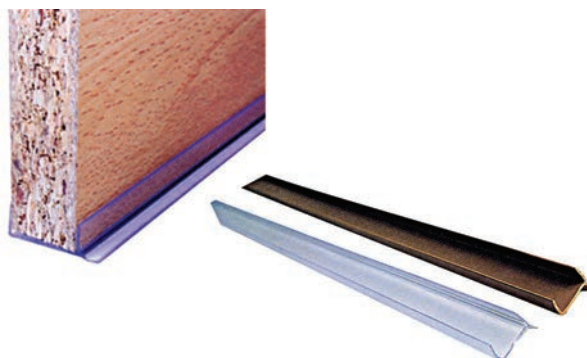

|            |                            |
|------------|----------------------------|
| Κωδικός    | B02-715-00-00              |
| Περιγραφή  | Κορνίζα πλαστική Νίκελ Ματ |
| Συσκευασία | 44m / δέμα                 |

|            |                               |
|------------|-------------------------------|
| Κωδικός    | B02-715-01                    |
| Περιγραφή  | Εξαρτήματα πλαστικής κορνίζας |
| Συσκευασία | 50 σετ                        |





|            |                         |
|------------|-------------------------|
| Κωδικός    | B02-178-38-22           |
| Περιγραφή  | Φουρκέτα μπάζας Νο10-15 |
| Συσκευασία | 250 τεμ.                |



|            |                                     |
|------------|-------------------------------------|
| Κωδικός    | B02-178-38-32                       |
| Περιγραφή  | Φουρκέτα μπάζας Νο10-15 κοντό λαιμό |
| Συσκευασία | 250 τεμ.                            |

|            |                      |
|------------|----------------------|
| Κωδικός    | B02-190-28-87        |
| Περιγραφή  | Φουρκέτα ρυθμιζόμενη |
| Συσκευασία | 400 τεμ.             |



|            |                                  |
|------------|----------------------------------|
| Κωδικός    | B02-190-29-88                    |
| Περιγραφή  | Φουρκέτα πλαστική (ξύλινη μπάζα) |
| Συσκευασία | 100 τεμ.                         |

|            |                                |
|------------|--------------------------------|
| Κωδικός    | B02-178-34                     |
| Περιγραφή  | Γωνία μπάζα αλουμινίου Νο10-15 |
| Συσκευασία | 100 τεμ.                       |



|            |                |
|------------|----------------|
| Κωδικός    | B02-211-92-00  |
| Περιγραφή  | Ενωτικό μπάζας |
| Συσκευασία | 100 τεμ.       |



|             |                              |
|-------------|------------------------------|
| Κωδικός     | B02-180-27                   |
| Περιγραφή   | Πόδι πλαστικό 10cm ψιλό πάσο |
| Χρωματισμοί | Μαύρο, Λευκό                 |
| Συσκευασία  | 300 τεμ.                     |

|             |                                |
|-------------|--------------------------------|
| Κωδικός     | B02-180-26                     |
| Περιγραφή   | Πόδι πλαστικό 10cm χοντρό πάσο |
| Χρωματισμοί | Μαύρο, Λευκό                   |
| Συσκευασία  | 300 τεμ.                       |



|             |   |
|-------------|---|
| Κωδικός     | B02-180-32-94                                   |
| Περιγραφή   | Πόδι πλαστικό ρυθμιζόμενο - διαιρούμενο 10-15cm |
| Χρωματισμοί | Μαύρο   |
| Συσκευασία  | 250 τεμ.  |

|             |  |
|-------------|--|
| Κωδικός     | B02-180-031                              |
| Περιγραφή   | Πόδι πλαστικό 15cm φαρδύ πέλμα-ψιλό πάσο |
| Χρωματισμοί | Μαύρο, Λευκό                             |
| Συσκευασία  | 200 τεμ.                                 |



|             |   |
|-------------|---|
| Κωδικός     | B02-180-31                              |
| Περιγραφή   | Πόδι πλαστικό 7cm φαρδύ πέλμα-ψιλό πάσο |
| Χρωματισμοί | Μαύρο, Λευκό                            |
| Συσκευασία  | 400 τεμ.                                |

|             |                                   |
|-------------|-----------------------------------|
| Κωδικός     | B02-182-00                        |
| Περιγραφή   | Πόδι πλαστικό 8x8x4cm             |
| Χρωματισμοί | Λευκό, Μαύρο, Καφέ, Γκρι, Ανιγκρέ |
| Συσκευασία  | 180 τεμ.                          |



|             |                          |
|-------------|--------------------------|
| Κωδικός     | B02-030-00               |
| Περιγραφή   | Πόδι πλαστικό κωνικό 8cm |
| Χρωματισμοί | Μαύρο, Γκρι, Καφέ        |
| Συσκευασία  | 180 τεμ.                 |

|            |                      |
|------------|----------------------|
| Κωδικός    | B02-182-01           |
| Περιγραφή  | Πόδι Επίπλου Τρίγωνο |
| Συσκευασία | Γκρι, Καφέ, Μαύρο    |

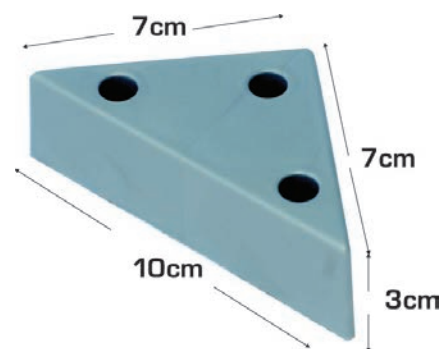



|             |                       |
|-------------|-----------------------|
| Κωδικός     | B02-015-00            |
| Περιγραφή   | Πόδι πλαστικό Φ60x4cm |
| Χρωματισμοί | Γκρι, Μαύρο           |
| Συσκευασία  | 350 τεμ.              |

|             |                        |
|-------------|------------------------|
| Κωδικός     | B02-016-00             |
| Περιγραφή   | Πόδι πλαστικό Φ45x15cm |
| Χρωματισμοί | Γκρι, Μαύρο            |
| Συσκευασία  | 300 τεμ.               |

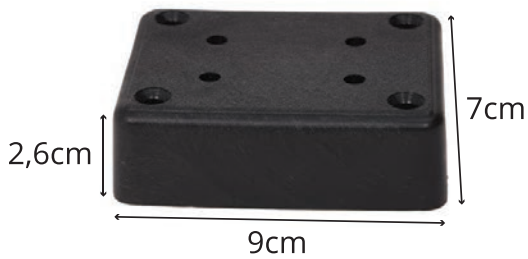

|            |                             |
|------------|-----------------------------|
| Κωδικός    | B02-011-00-00               |
| Περιγραφή  | Πόδι κυψέλης πλαστικό μαύρο |
| Συσκευασία | 400 τεμ.                    |

|            |                                  |
|------------|----------------------------------|
| Κωδικός    | B02-160-36                       |
| Περιγραφή  | Πόδι ξύλινο                      |
| Διαστάσεις | 8εκ., 10εκ., 12εκ., 15εκ., 20εκ. |
| Συσκευασία | 20 τεμ.                          |



|            |                    |
|------------|--------------------|
| Κωδικός    | B02-160-37         |
| Περιγραφή  | Πόδι ξύλινο        |
| Διαστάσεις | 8εκ., 10εκ., 12εκ. |
| Συσκευασία | 20 τεμ.            |

|            |                    |
|------------|--------------------|
| Κωδικός    | B02-103-10         |
| Περιγραφή  | Πόδι ξύλινο        |
| Διαστάσεις | 8εκ., 10εκ., 12εκ. |
| Συσκευασία | 20 τεμ.            |



|            |                    |
|------------|--------------------|
| Κωδικός    | B02-108-15         |
| Περιγραφή  | Πόδι ξύλινο        |
| Διαστάσεις | 8εκ., 10εκ., 12εκ. |
| Συσκευασία | 20 τεμ.            |



|            |   |
|------------|---|
| Κωδικός    | B02-101-10                              |
| Περιγραφή  | Πόδι ξύλινο                             |
| Διαστάσεις | 6,5εκ., 8,5εκ., 10,5εκ., 15εκ., 18,5εκ. |
| Συσκευασία | 20 τεμ.                                 |

|            |                       |
|------------|-----------------------|
| Κωδικός    | B02-155-01            |
| Περιγραφή  | Πόδι ξύλινο 4x4cm     |
| Διαστάσεις | 8cm, 10cm, 12cm, 15cm |
| Συσκευασία | 20 τεμ.               |



|            |                    |
|------------|--------------------|
| Κωδικός    | B02-160-38         |
| Περιγραφή  | Πόδι ξύλινο Φ50    |
| Διαστάσεις | 8εκ., 10εκ., 12εκ. |
| Συσκευασία | 20 τεμ.            |



|            |                    |
|------------|--------------------|
| Κωδικός    | B02-160-39         |
| Περιγραφή  | Πόδι ξύλινο Φ50    |
| Διαστάσεις | 8εκ., 10εκ., 12εκ. |
| Συσκευασία | 20 τεμ.            |





|            |                   |
|------------|-------------------|
| Κωδικός    | B02-114-55-00     |
| Περιγραφή  | Πόδι ξύλινο 5,5cm |
| Συσκευασία | 20 τεμ.           |



|            |                 |
|------------|-----------------|
| Κωδικός    | B02-113-50-00   |
| Περιγραφή  | Πόδι ξύλινο 5cm |
| Συσκευασία | 20 τεμ.         |

|            |                    |
|------------|--------------------|
| Κωδικός    | B02-119-55         |
| Περιγραφή  | Πόδι ξύλινο 5,5εκ. |
| Συσκευασία | 20 τεμ.            |



|            |                   |
|------------|-------------------|
| Κωδικός    | B02-156-50        |
| Περιγραφή  | Πόδι ξύλινο 10εκ. |
| Συσκευασία | 20 τεμ.           |

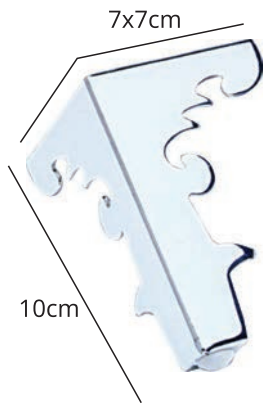

|            |                             |
|------------|-----------------------------|
| Κωδικός    | B02-523-12-00               |
| Περιγραφή  | Πόδι αλουμινίου 10cm χρώμιο |
| Συσκευασία | 20 τεμ.                     |

|             |                 |
|-------------|-----------------|
| Κωδικός     | B02-518-00-00   |
| Περιγραφή   | Πόδι αλουμινίου |
| Χρωματισμοί | Χρώμιο          |
| Συσκευασία  | 20 τεμ.         |

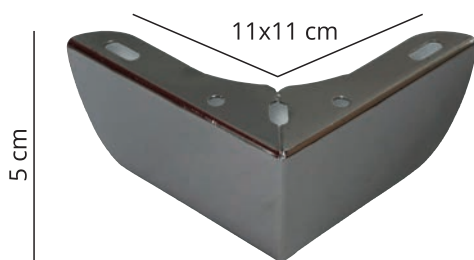

|             |                 |
|-------------|-----------------|
| Κωδικός     | B02-519-00-00   |
| Περιγραφή   | Πόδι αλουμινίου |
| Χρωματισμοί | Χρώμιο          |
| Συσκευασία  | 20 τεμ.         |

|            |  |
|------------|--|
| Κωδικός    | B02-124-35                               |
| Περιγραφή  | Πόδι αλουμινίου ρυθμιζόμενο κωνικό Νίκελ |
| Διαστάσεις | 5cm, 8cm, 10cm                           |
| Συσκευασία | 50 τεμ.                                  |



|             |                                     |
|-------------|-------------------------------------|
| Κωδικός     | B02-601-00                          |
| Περιγραφή   | Πόδι ρυθμιζόμενο 40x40cm με ρέγουλα |
| Διαστάσεις  | 8cm, 10cm, 12cm, 15cm               |
| Χρωματισμοί | Χρώμιο, Inox Mat                    |
| Συσκευασία  | 20 τεμ.                             |

|             |                         |
|-------------|-------------------------|
| Κωδικός     | B02-602-00              |
| Περιγραφή   | Πόδι αλουμινίου 40x40cm |
| Διαστάσεις  | 8cm, 10cm, 12cm, 15cm   |
| Χρωματισμοί | Χρώμιο, Inox Mat        |
| Συσκευασία  | 20 τεμ.                 |

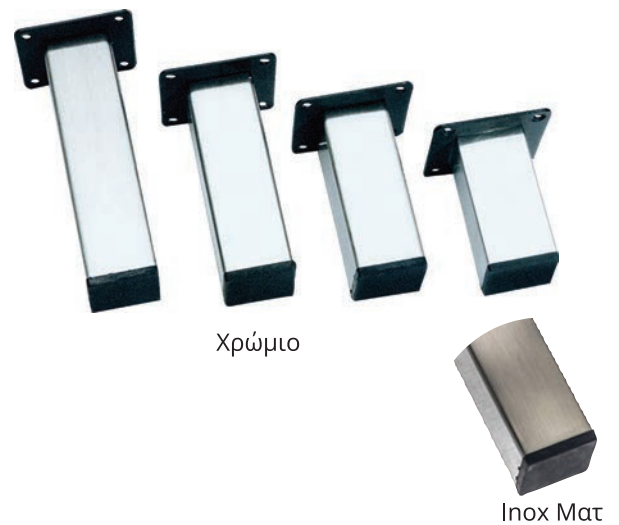



|             |   |
|-------------|---|
| Κωδικός     | B02-125-33  |
| Περιγραφή   | Πόδια τραπέζιων ρυθμιζόμενα<br>Φ60x72cm & Φ60x82cm      |
| Χρωματισμοί | Μαύρο, Λευκό, Χρυσό, Χρώμιο,<br>Σατινέ, Νίκελ Ματ Περλέ |
| Συσκευασία  | 1 σετ (4τεμ.)   |

|             |  |
|-------------|--|
| Κωδικός     | B02-126-33                             |
| Περιγραφή   | Πόδια τραπέζιων ρυθμιζόμενα 60x60 72cm |
| Χρωματισμοί | Νίκελ & Μαύρο                          |
| Συσκευασία  | 1 σετ (4τεμ.)                          |



|             |  |
|-------------|--|
| Κωδικός     | B02-127-33                               |
| Περιγραφή   | Πόδια τραπέζιων πτυσσόμενα 80x80 68-87cm |
| Χρωματισμοί | Νίκελ & Μαύρο                            |
| Συσκευασία  | 1 σετ (4τεμ.)                            |

|            |  |
|------------|--|
| Κωδικός    | B02-161-00   |
| Περιγραφή  | Πόδια αλουμινίου 4x4cm & Φ50<br>για ξύλο ή για τζάμι |
| Διαστάσεις | 5cm - 10cm - 15cm -20cm -25cm                        |

\* Διαθέσιμο στις επιθυμητές διαστάσεις



|             |                                   |
|-------------|-----------------------------------|
| Κωδικός     | B02-125-36                        |
| Περιγραφή   | Πόδι αλουμινίου ρυθμιζόμενο 4x4cm |
| Χρωματισμοί | Νίκελ Ματ                         |

| Διαστάσεις | Συσκευασία |
|------------|------------|
| 6cm        | 60 τεμ.    |
| 10cm       | 50 τεμ.    |
| 15cm       | 36 τεμ.    |
| 20cm       | 30 τεμ.    |
| 25cm       | 20 τεμ.    |
| 30cm       | 20 τεμ.    |



|             |                                   |
|-------------|-----------------------------------|
| Κωδικός     | B02-125-38                        |
| Περιγραφή   | Πόδι αλουμινίου ρυθμιζόμενο 4x4cm |
| Χρωματισμοί | Μαύρο Ματ                         |

| Διαστάσεις | Συσκευασία |
|------------|------------|
| 6cm        | 60 τεμ.    |
| 10cm       | 50 τεμ.    |
| 15cm       | 36 τεμ.    |
| 20cm       | 30 τεμ.    |
| 25cm       | 20 τεμ.    |
| 30cm       | 20 τεμ.    |

|            |                                 |
|------------|---------------------------------|
| Κωδικός    | B02-125-35                      |
| Περιγραφή  | Πόδι αλουμινίου ρυθμιζόμενο Φ40 |
| Διαστάσεις | Νίκελ Ματ                       |

| Διαστάσεις | Συσκευασία |
|------------|------------|
| 6cm        | 60 τεμ.    |
| 10cm       | 50 τεμ.    |
| 15cm       | 36 τεμ.    |
| 20cm       | 30 τεμ.    |
| 25cm       | 20 τεμ.    |
| 30cm       | 20 τεμ.    |



|            |                                 |
|------------|---------------------------------|
| Κωδικός    | B02-125-37                      |
| Περιγραφή  | Πόδι αλουμινίου ρυθμιζόμενο Φ40 |
| Διαστάσεις | Μαύρο Ματ                       |

| Διαστάσεις | Συσκευασία |
|------------|------------|
| 6cm        | 60 τεμ.    |
| 10cm       | 50 τεμ.    |
| 15cm       | 36 τεμ.    |
| 20cm       | 30 τεμ.    |
| 25cm       | 20 τεμ.    |
| 30cm       | 20 τεμ.    |



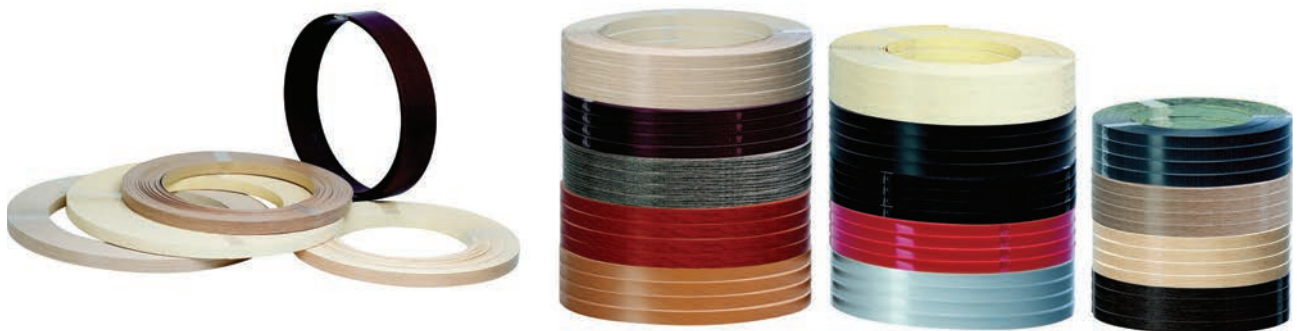

Χρωματολόγιο

|     |      |       |               |     |       |         |     |     |                  |
|-----|------|-------|---------------|-----|-------|---------|-----|-----|------------------|
|     |      |       |               |     |       |         |     |     |                  |
| 281 | 270  | 257   | 256           | 255 | 254   | 241     | 234 | 238 | 235              |
|     |      |       |               |     |       |         |     |     |                  |
| 236 | 286  | 294   | 295           | 966 | 232-1 | 2321    | 231 | 226 | 223              |
|     |      |       |               |     |       |         |     |     |                  |
| 103 | 222  | Μαύρο | Μαύρο με νερά | 283 | 402   | Κόκκινο | 260 | 280 | Νίκελ γυαλιστερό |
|     |      |       |               |     |       |         |     |     |                  |
| 269 | 268  | 267   | 266           | 265 | 218   | 209     | 208 | 207 | 207-1            |
|     |      |       |               |     |       |         |     |     |                  |
| 204 | 3005 | 3006  | 1424          | 262 | Λευκό |         |     |     |                  |







## ΕΝΟΤΗΤΑ Γ'

### ΓΩΝΙΕΣ ΔΙΑΚΟΣΜΗΤΙΚΕΣ - ΕΞΑΡΤΗΜΑΤΑ ΡΑΦΙΩΝ

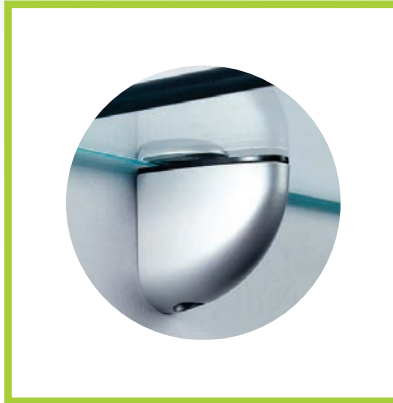

# HAIFEL®

S T A V R I D I S

|             |                      |
|-------------|----------------------|
| Κωδικός     | Γ03-A1C-60           |
| Περιγραφή   | Ράφι γυάλινο         |
| Χρωματισμοί | Διάφανο-Κόκκινο-Μπλε |
| Συσκευασία  | 5 τεμ.               |

| A  | B   | C   |
|----|-----|-----|
| mm | mm  | mm  |
| 6  | 600 | 150 |

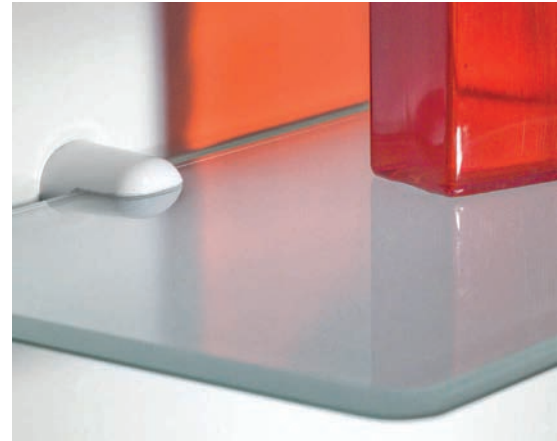
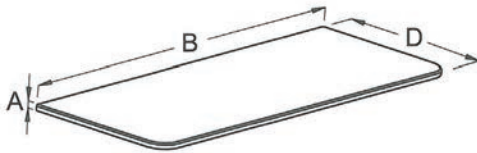

|            |                    |
|------------|--------------------|
| Κωδικός    | Γ03-550-00         |
| Περιγραφή  | Κρεμάστρα καθρέφτη |
| Συσκευασία | 5 τεμ.             |

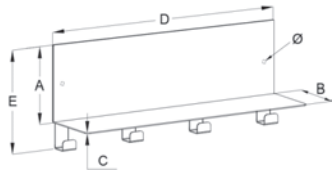

| A   | B   | C   | D   | E   | Ø  |
|-----|-----|-----|-----|-----|----|
| mm  | mm  | mm  | mm  | mm  | mm |
| 120 | 100 | 1,5 | 400 | 163 | 6  |



ΕΝΟΤΗΤΑ Γ΄

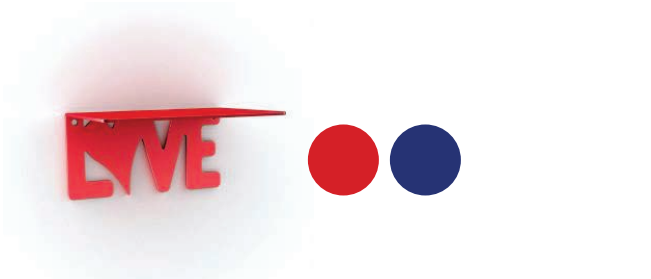

|             |                         |
|-------------|-------------------------|
| Κωδικός     | Γ03-AA1-L14             |
| Περιγραφή   | Γωνία Διακοσμητική 14cm |
| Χρωματισμοί | Κόκκινη, Μπλε           |
| Συσκευασία  | 10 τεμ.                 |

| A  | B   | C   |
|----|-----|-----|
| mm | mm  | mm  |
| 90 | 181 | 140 |

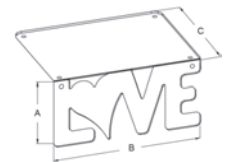

|            |                       |
|------------|-----------------------|
| Κωδικός    | Γ03-596-00            |
| Περιγραφή  | Στήριγμα πυροσβεστήρα |
| Συσκευασία | 10 τεμ.               |

| A  | B  | C  | D  | E   | Ø  |
|----|----|----|----|-----|----|
| mm | mm | mm | mm | mm  | mm |
| 80 | 35 | 2  | 85 | 1,5 | 9  |

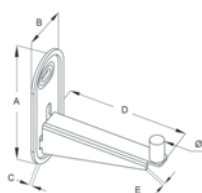



|             |                                |
|-------------|--------------------------------|
| Κωδικός     | Γ03-AA2-E20-00                 |
| Περιγραφή   | Γωνία Διακοσμητική Μπούμερανγκ |
| Χρωματισμοί | Νίκελ                          |
| Συσκευασία  | 10 τεμ.                        |

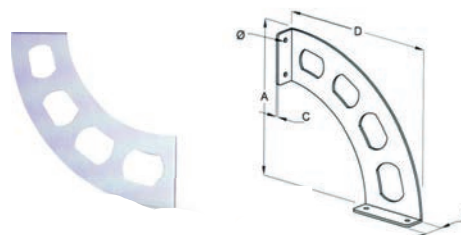

| A   | B  | C   | D   | Ø  |
|-----|----|-----|-----|----|
| mm  | mm | mm  | mm  | mm |
| 180 | 26 | 2,5 | 190 | 5  |

|             |  |
|-------------|--|
| Κωδικός     | Γ03-AA2-018   Γ03-AA2-024                              |
| Περιγραφή   | Γωνία Διακοσμητική Οβάλ<br>18cm & 24cm για 30Kg & 50Kg |
| Χρωματισμοί | Νίκελ  |
| Συσκευασία  | 10 τεμ.  |

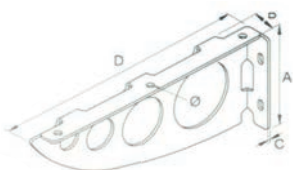

| A   | B  | C   | D   | Ø   |
|-----|----|-----|-----|-----|
| mm  | mm | mm  | mm  | mm  |
| 70  | 19 | 2.0 | 172 | 5,3 |
| 100 | 25 | 2.5 | 240 | 6,2 |



|            |  |
|------------|--|
| Κωδικός    | Γ03-AA1-R14   Γ03-AA1-R23                        |
| Περιγραφή  | Γωνία Διακοσμητική Νίκελ<br>14cm & 23cm για 25Kg |
| Συσκευασία | 10 τεμ.  |

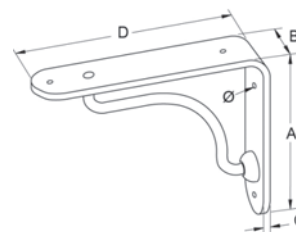

| A   | B  | C  | D   | Ø  |
|-----|----|----|-----|----|
| mm  | mm | mm | mm  | mm |
| 110 | 25 | 3  | 140 | 5  |
| 180 | 30 | 4  | 230 | 6  |





|             |   |
|-------------|---|
| Κωδικός     | Γ03-AA1-014   Γ03-AA1-023               |
| Περιγραφή   | Γωνία Διακοσμητική 14cm & 23cm για 50Kg |
| Χρωματισμοί | Νίκελ Σφ., Μαύρο                        |
| Συσκευασία  | 10 τεμ.                                 |

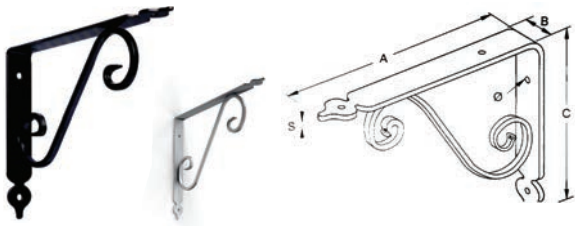

| A   | B  | C   | D  | Ø  |
|-----|----|-----|----|----|
| mm  | mm | mm  | mm | mm |
| 140 | 25 | 110 | 3  | 5  |
| 230 | 30 | 175 | 3  | 6  |



|             |                                  |
|-------------|----------------------------------|
| Κωδικός     | Γ03-459-00-00                    |
| Περιγραφή   | Γωνία διακοσμητική 21cm για 25Kg |
| Χρωματισμοί | Μαύρο                            |
| Συσκευασία  | 10 τεμ.                          |

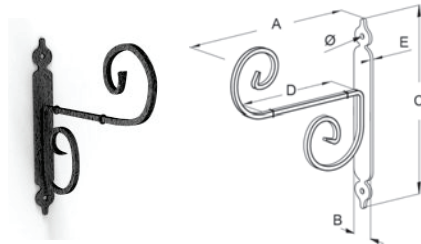

| A   | B  | C   | D   | E  | Ø  |
|-----|----|-----|-----|----|----|
| mm  | mm | mm  | mm  | mm | mm |
| 210 | 30 | 245 | 160 | 3  | 6  |

|            |   |
|------------|---|
| Κωδικός    | Γ03-AA2-C18   Γ03-AA2-C24                     |
| Περιγραφή  | Γωνία Διακοσμητική Νίκελ 18cm & 24cm για 25Kg |
| Συσκευασία | 10 τεμ.                                       |

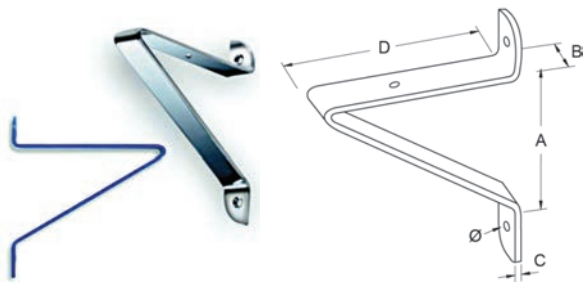

| A   | B  | C  | D   | Ø  |
|-----|----|----|-----|----|
| mm  | mm | mm | mm  | mm |
| 200 | 30 | 4  | 180 | 5  |
| 240 | 30 | 4  | 240 | 5  |



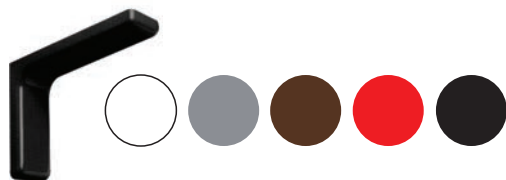

|             |                                    |
|-------------|------------------------------------|
| Κωδικός     | Γ03-AA1-018   Γ03-AA1-024          |
| Περιγραφή   | Γωνία Διακοσμητική 18cm & 24cm     |
| Χρωματισμοί | Λευκό, Μαύρο, Νίκελ, Καφέ, Κόκκινο |
| Συσκευασία  | 50 τεμ.                            |

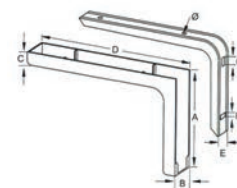

| A   | B  | C  | D   | E  | F  | F  | Ø  |
|-----|----|----|-----|----|----|----|----|
| mm  | mm | mm | mm  | mm | mm | mm | mm |
| 114 | 36 | 14 | 180 | 25 | 5  | 10 | 5  |
| 144 | 36 | 14 | 240 | 25 | 5  | 10 | 5  |

|             |                           |
|-------------|---------------------------|
| Κωδικός     | Γ03-AA3-018               |
| Περιγραφή   | Γωνία διακοσμητική BUBBLE |
| Χρωματισμοί | Μαύρο, Νίκελ              |
| Συσκευασία  | 10 τεμ.                   |

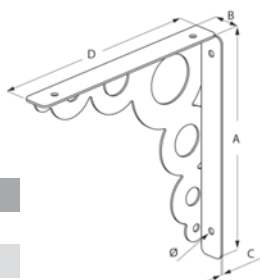

| A   | B  | C   | D   | Ø  |
|-----|----|-----|-----|----|
| mm  | mm | mm  | mm  | mm |
| 180 | 20 | 1,5 | 180 | 5  |

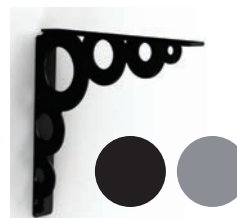

|             |                         |
|-------------|-------------------------|
| Κωδικός     | Γ03-504-00              |
| Περιγραφή   | Γωνία Διακοσμητική 18cm |
| Χρωματισμοί | Φουξ, Νίκελ             |
| Συσκευασία  | 10 τεμ.                 |

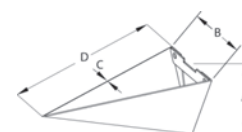

| A  | B  | C   | D   |
|----|----|-----|-----|
| mm | mm | mm  | mm  |
| 80 | 72 | 1,2 | 180 |

|             |                               |
|-------------|-------------------------------|
| Κωδικός     | Γ03-BA1-100                   |
| Περιγραφή   | Ράφι διακοσμητικό 1m για 25cm |
| Χρωματισμοί | Νίκελ, Κόκκινο, Μπλε          |
| Συσκευασία  | 1 τεμ.                        |

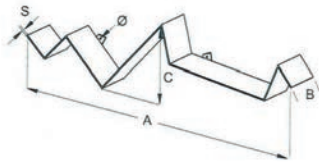

| A    | B   | C   | S  | Ø  |
|------|-----|-----|----|----|
| mm   | mm  | mm  | mm | mm |
| 1000 | 220 | 250 | 2  | 6  |

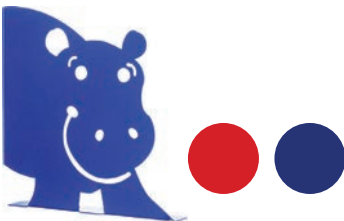

|             |                    |
|-------------|--------------------|
| Κωδικός     | Γ03-CA1-017        |
| Περιγραφή   | Γωνία διακοσμητική |
| Χρωματισμοί | Κόκκινη, Μπλε      |
| Συσκευασία  | 10 τεμ.            |

| A   | B  | C   | D   | Ø  |
|-----|----|-----|-----|----|
| mm  | mm | mm  | mm  | mm |
| 178 | 30 | 1,2 | 170 | 6  |

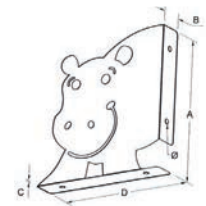

|             |                                  |
|-------------|----------------------------------|
| Κωδικός     | Γ03-CA1-016                      |
| Περιγραφή   | Γωνία διακοσμητική 17cm για 40kg |
| Χρωματισμοί | Νίκελ, Κόκκινο                   |
| Συσκευασία  | 10 τεμ.                          |

| A   | B  | C   | S   | Ø  |
|-----|----|-----|-----|----|
| mm  | mm | mm  | mm  | mm |
| 270 | 30 | 170 | 1,5 | 6  |

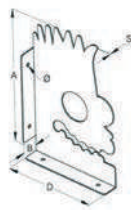



|            |   |    |    |    |
|------------|---|----|----|----|
| Κωδικός    | Γ03-AA1-015   |    |    |    |
| Περιγραφή  | Κρυφό στήριγμα Φ10/150 για 15kg, Φ12/150 για 25kg, Φ12/170 για 25kg |    |    |    |
| Συσκευασία | 50 τεμ.   |    |    |    |
| A          | B   | C  | Ø1 | Ø2 |
| mm         | mm  | mm | mm | mm |
| 145        | 70  | 2  | 10 | 10 |
| 145        | 73  | 2  | 12 | 10 |
| 170        | 73  | 2  | 12 | 10 |

ΕΝΟΤΗΤΑ Γ'

|            |  |
|------------|--|
| Κωδικός    | Γ03-129-04                                   |
| Περιγραφή  | Λαμάκι ίσιο                                  |
| Διαστάσεις | 60x16, 80x16, 100x16, 120x25, 160x25, 200x25 |
| Συσκευασία | 200 τεμ.                                     |



|            |                                       |
|------------|---------------------------------------|
| Κωδικός    | Γ03-184-54                            |
| Περιγραφή  | Γωνίες πλακέ                          |
| Διαστάσεις | 4x4, 5x5, 6x6, 7x7, 8x8, 10x10, 12x12 |
| Συσκευασία | 100 τεμ.                              |

|            |                  |
|------------|------------------|
| Κωδικός    | Γ03-128-03-03    |
| Περιγραφή  | Θύλια μεταλ. Ν60 |
| Συσκευασία | 200 τεμ.         |

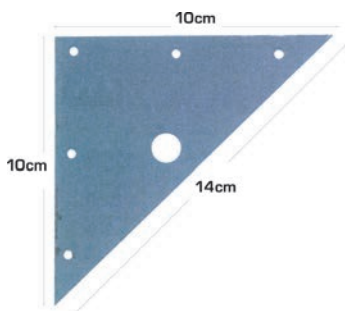

|            |                    |
|------------|--------------------|
| Κωδικός    | Γ03-107-10-00      |
| Περιγραφή  | Αναρτήρας τρίγωνος |
| Συσκευασία | 100 τεμ.           |

Κωδικός

Γ03-130-05

Περιγραφή

Γωνίες Μαραγκών



Διαστάσεις Συσκευασία  
2x2 200 τεμ.



Διαστάσεις Συσκευασία  
5x6 100 τεμ.



Διαστάσεις Συσκευασία  
3x3 100 τεμ.



Διαστάσεις Συσκευασία  
6x6 100 τεμ.



Διαστάσεις Συσκευασία  
4x4 100 τεμ.



Διαστάσεις Συσκευασία  
8x8 100 τεμ.



Διαστάσεις Συσκευασία  
5x5 100 τεμ.



Διαστάσεις Συσκευασία  
10x10 50 τεμ.

Κωδικός

Γ03-211-41

Περιγραφή

Γωνίες μαραγκών ενισχυμένες 5x5 & 7x7

Συσκευασία

100 τεμ.





|            |                               |
|------------|-------------------------------|
| Κωδικός    | Γ03-133-09-15                 |
| Περιγραφή  | Γωνίες για κουρτινόξυλο 5x5cm |
| Συσκευασία | 100 τεμ.                      |

|            |                                 |
|------------|---------------------------------|
| Κωδικός    | Γ03-138-12                      |
| Περιγραφή  | Στόπερ ρολλών γαλβανιζέ & λευκά |
| Συσκευασία | 100 τεμ.                        |



|            |                                    |
|------------|------------------------------------|
| Κωδικός    | Γ03-139-01-00                      |
| Περιγραφή  | Γωνία γαλβανιζέ 30x30x60 με πλαινό |
| Συσκευασία | 100 τεμ.                           |

|            |                          |
|------------|--------------------------|
| Κωδικός    | Γ03-139-01-01            |
| Περιγραφή  | Γωνία γαλβανιζέ 30x30x60 |
| Συσκευασία | 100 τεμ.                 |

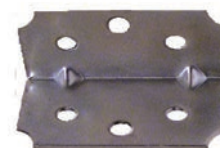



|            |                            |
|------------|----------------------------|
| Κωδικός    | Γ03-101-16                 |
| Περιγραφή  | Ορθοστάτης μονής διάτρησης |
| Διαστάσεις | 0,50m, 1,00m, 1,50m, 2,00m |
| Συσκευασία | 10 τεμ.                    |

|            |                                 |
|------------|---------------------------------|
| Κωδικός    | Γ03-102-17                      |
| Περιγραφή  | Μπράτσα                         |
| Διαστάσεις | 20cm, 25cm, 30cm,<br>35cm, 40cm |
| Συσκευασία | 20 τεμ.                         |



ΕΝΟΤΗΤΑ Γ'

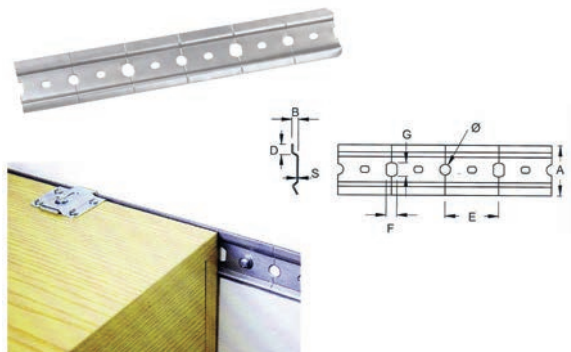

|            |                            |
|------------|----------------------------|
| Κωδικός    | Γ03-A2B-100                |
| Περιγραφή  | Βέργα αναρτήρα ρυθμιζόμενη |
| Διαστάσεις | 1,00m & 2,00m              |
| Συσκευασία | 10 τεμ.                    |

|            |                               |
|------------|-------------------------------|
| Κωδικός    | Γ03-C2A-00-01                 |
| Περιγραφή  | Αναρτήρας βέργας ρυθμιζόμενος |
| Συσκευασία | 100 τεμ.                      |

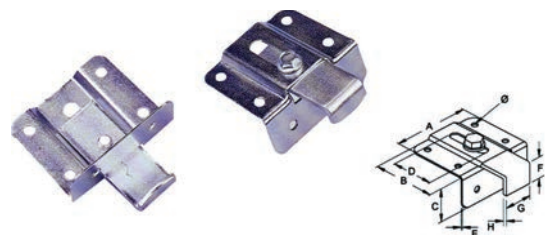



|            |                      |
|------------|----------------------|
| Κωδικός    | Γ03-100-15           |
| Περιγραφή  | Γωνίες ραφιών λευκές |
| Διαστάσεις | Συσκευασία           |
| 75x100     | 24 τεμ.              |
| 100x125    | 24 τεμ.              |
| 125x150    | 24 τεμ.              |
| 150x200    | 24 τεμ.              |
| 200x250    | 24 τεμ.              |
| 250x300    | 24 τεμ.              |
| 300x350    | 24 τεμ.              |
| 350x400    | 24 τεμ.              |
| 400x450    | 24 τεμ.              |

ΕΝΟΤΗΤΑ Γ'

|             |                            |
|-------------|----------------------------|
| Κωδικός     | Γ03-100-16                 |
| Περιγραφή   | Γωνίες ραφιών βαρέου τύπου |
| Χρωματισμοί | Λευκή & Γαλβανιζέ          |
| Διαστάσεις  | Νο30, 40, 50               |
| Συσκευασία  | 10τεμ.                     |



| A   | B  | C   | D   | E  | F  | G  | H  | Ø1 | Ø2  |
|-----|----|-----|-----|----|----|----|----|----|-----|
| mm  | mm | mm  | mm  | mm | mm | mm | mm | mm | mm  |
| 195 | 30 | 4,5 | 300 | 5  | 20 | 8  | 16 | 8  | 6,5 |
| 255 | 30 | 4,5 | 400 | 5  | 20 | 8  | 16 | 8  | 6,5 |
| 315 | 30 | 4,5 | 500 | 5  | 20 | 8  | 16 | 8  | 6,5 |

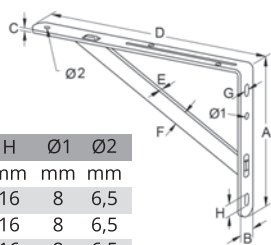

Λευκή

Γαλβανιζέ



|            |                                    |
|------------|------------------------------------|
| Κωδικός    | Γ03-AA4-21                         |
| Περιγραφή  | Γωνία σπαστή Λευκή για 50 Kg/ζευγ. |
| Διαστάσεις | Νο 20, 30, 40                      |
| Συσκευασία | 8 τεμ.                             |

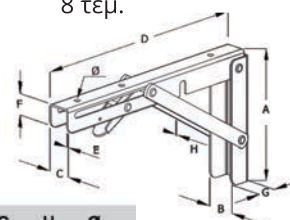

| A   | B  | C    | D   | E   | F  | G  | H  | Ø  |
|-----|----|------|-----|-----|----|----|----|----|
| mm  | mm | mm   | mm  | mm  | mm | mm | mm | mm |
| 112 | 25 | 20,5 | 202 | 1,5 | 21 | 19 | 3  | 5  |
| 158 | 25 | 20,5 | 302 | 1,5 | 21 | 19 | 3  | 5  |
| 218 | 25 | 20,5 | 402 | 1,5 | 21 | 19 | 3  | 5  |

|            |   |
|------------|---|
| Κωδικός    | Γ03-AA4-40-00                           |
| Περιγραφή  | Γωνία ρυθμιζόμενη λευκή για 80 Kg/ζευγ. |
| Συσκευασία | 10 τεμ.                                 |

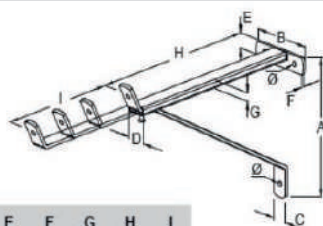

| materiale     | A   | B  | C  | D  | E  | F  | G  | H   | I   |
|---------------|-----|----|----|----|----|----|----|-----|-----|
| material      | mm  | mm | mm | mm | mm | mm | mm | mm  | mm  |
| acciaio/steel | 175 | 85 | 20 | 25 | 20 | 4  | 10 | 260 | 160 |



|             |                                 |
|-------------|---------------------------------|
| Κωδικός     | Γ03-126-01                      |
| Περιγραφή   | Αναρτήρας εσωτερικός            |
| Χρωματισμοί | Λευκό, Καφέ, Μπεζ, Γκρι & Μαύρο |
| Συσκευασία  | 100 τεμ.                        |



ΕΝΟΤΗΤΑ Γ΄



|            |                          |
|------------|--------------------------|
| Κωδικός    | Γ03-127-02-02            |
| Περιγραφή  | Αναρτήρας εξωτερικός ECO |
| Συσκευασία | 100 τεμ.                 |

|            |                      |
|------------|----------------------|
| Κωδικός    | Γ03-127-03-03        |
| Περιγραφή  | Αναρτήρας εξωτερικός |
| Συσκευασία | 100 τεμ.             |





|            |                                       |
|------------|---------------------------------------|
| Κωδικός    | Γ03-100-25                            |
| Περιγραφή  | Κουμπάσο αέρος με φρένο & χωρίς φρένο |
| Διαστάσεις | N80, N100, N120                       |
| Συσκευασία | 20 τεμ.                               |

|            |   |
|------------|---|
| Κωδικός    | Γ03-103-28                                  |
| Περιγραφή  | Κουμπάσο κάτω πόρτας Νίκελ<br>No 80 100 120 |
| Συσκευασία | 20 τεμ.                                     |

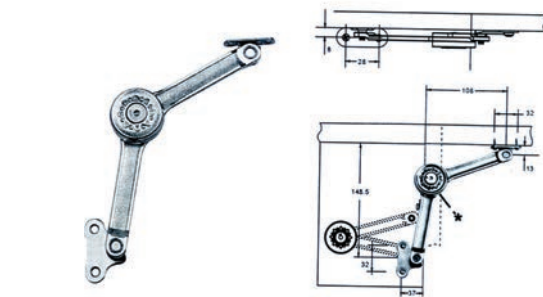

|            |                           |
|------------|---------------------------|
| Κωδικός    | Γ03-208-02-00             |
| Περιγραφή  | Κουμπάσο σπαστό 3 σημείων |
| Συσκευασία | 50 τεμ.                   |

|            |                                  |
|------------|----------------------------------|
| Κωδικός    | Γ03-207-01                       |
| Περιγραφή  | Κουμπάσο σπαστό δεξιό - αριστερό |
| Συσκευασία | 50 τεμ.                          |

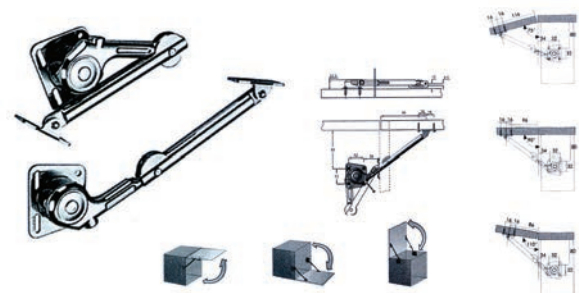

|             |   |
|-------------|---|
| Κωδικός     | Γ03-142-55  |
| Περιγραφή   | Γωνίες 2,5x2,5x4 πλαστικές με καπάκι                  |
| Χρωματισμοί | Λευκές, Καφέ, Κερασιά,<br>Ανιγκρέ, Μαύρες, Μπεζ, Γκρι |
| Συσκευασία  | 100 τεμ.  |

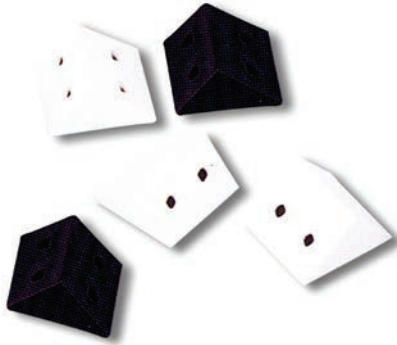

|             |   |
|-------------|---|
| Κωδικός     | Γ03-141-56  |
| Περιγραφή   | Γωνίες 3,5x2x2,5 πλαστ. χωρίς καπάκι                  |
| Χρωματισμοί | Λευκές, Καφέ, Κερασιά,<br>Ανιγκρέ, Μαύρες, Μπεζ, Γκρι |
| Συσκευασία  | 100 τεμ.  |

|             |                               |
|-------------|-------------------------------|
| Κωδικός     | Γ03-143-57                    |
| Περιγραφή   | Γωνίες 2x2x16 πλαστικές       |
| Χρωματισμοί | Λευκές, Καφέ, Ανιγκρέ, Μαύρες |
| Συσκευασία  | 100 τεμ.                      |

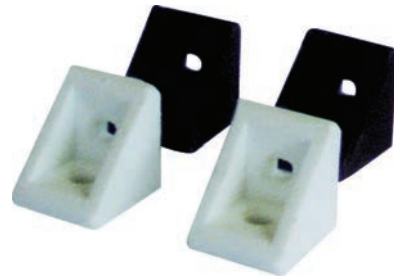

|             |                         |
|-------------|-------------------------|
| Κωδικός     | Γ03-109-39              |
| Περιγραφή   | Τάπα κουμπωτή με ροδέλα |
| Χρωματισμοί | Λευκή, Καφέ             |
| Συσκευασία  | 1000 τεμ.               |

|             |                               |
|-------------|-------------------------------|
| Κωδικός     | Γ03-119-46                    |
| Περιγραφή   | Συνδετήρες 31/1, 41/51, 51/61 |
| Χρωματισμοί | Χρυσό, Νίκελ                  |
| Συσκευασία  | 100 σετ                       |



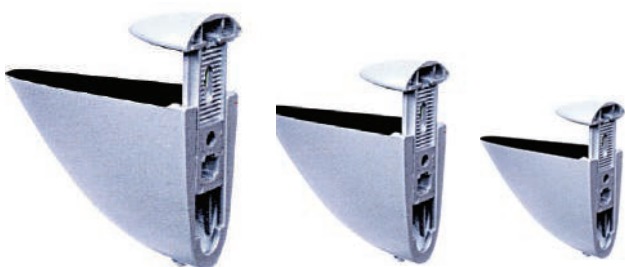
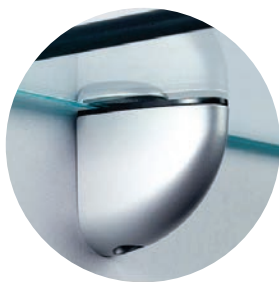

|            |                                      |
|------------|--------------------------------------|
| Κωδικός    | Γ03-198-18                           |
| Περιγραφή  | Στήριγμα ραφιών παπαγαλάκι Νίκελ Ματ |
| Διαστάσεις | 4x20 (μικρό)                         |
|            | 4x26 (μεσαίο)                        |
|            | 4x40 (μεγάλο)                        |
| Συσκευασία | 50τεμ.                               |

|             |                     |
|-------------|---------------------|
| Κωδικός     | Γ03-260-21          |
| Περιγραφή   | Στήριγμα κρυστάλλων |
| Χρωματισμοί | Νίκελ & Χρυσό       |
| Συσκευασία  | 50τεμ.              |

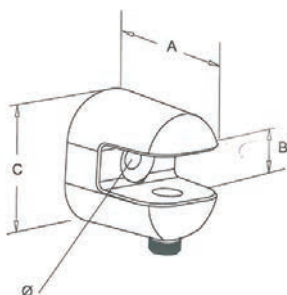
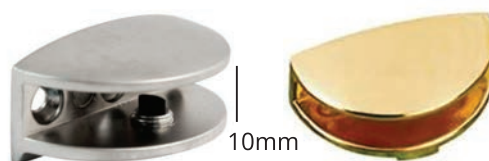

|             |                      |
|-------------|----------------------|
| Κωδικός     | Γ03-423-00           |
| Περιγραφή   | Στήριγμα τζαμιών     |
| Χρωματισμοί | Νίκελ, Κόκκινο, Μπλε |
| Συσκευασία  | 10 τεμ.              |

| A  | B  | C  | Ø   |
|----|----|----|-----|
| mm | mm | mm | mm  |
| 27 | 10 | 30 | 5,6 |

|             |                               |
|-------------|-------------------------------|
| Κωδικός     | Γ03-169-00                    |
| Περιγραφή   | Στήριγμα καθρέφτη             |
| Χρωματισμοί | Νίκελ Ματ, Χρυσό Ματ, Οξυζυγέ |
| Συσκευασία  | 10 τεμ.                       |

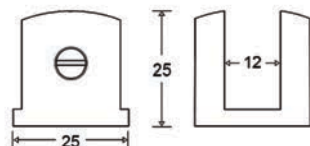

|             |                            |
|-------------|----------------------------|
| Κωδικός     | Γ03-199-19                 |
| Περιγραφή   | Στήριγμα κρυστάλλων        |
| Χρωματισμοί | Νίκελ Ματ, Χρώμιο, Ορό Ματ |
| Συσκευασία  | 100 τεμ.                   |



|           |                            |
|-----------|----------------------------|
| Κωδικός   | Γ03-309-16                 |
| Περιγραφή | Αποστάτες αλουμινίου Νίκελ |

| Διαστάσεις | Συσκευασία |
|------------|------------|
| Φ16 x 15mm | 50 τεμ.    |
| Φ25 x 20mm | 50 τεμ.    |
| Φ25 x 30mm | 50 τεμ.    |
| Φ25 x 50mm | 50 τεμ.    |



|             |                               |
|-------------|-------------------------------|
| Κωδικός     | Γ03-195-22                    |
| Περιγραφή   | Μεντεσές κρυστάλλων κουμπωτός |
| Χρωματισμοί | Νικέλ, Χρυσό                  |
| Συσκευασία  | 10 σετ.                       |



|             |                         |
|-------------|-------------------------|
| Κωδικός     | Γ03-197-24-49           |
| Περιγραφή   | Μεντεσές κρυστάλλων Eco |
| Χρωματισμοί | Νικέλ Ματ               |
| Συσκευασία  | 35 σετ.                 |

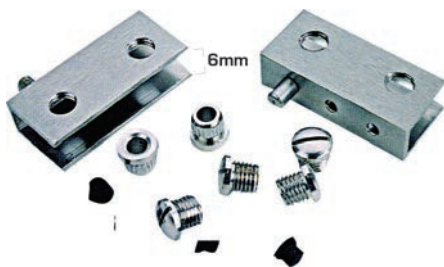

|             |                                 |
|-------------|---------------------------------|
| Κωδικός     | Γ03-196-23                      |
| Περιγραφή   | Μεντεσές κρυστάλλων Μπρούτζινος |
| Χρωματισμοί | Νικέλ Ματ, Χρυσό Ματ            |
| Συσκευασία  | 50 τεμ.                         |

|            |                                    |
|------------|------------------------------------|
| Κωδικός    | Γ03-194-12                         |
| Περιγραφή  | Μεντεσές Βαρελάκι Φ12 & Φ14 Χρυσός |
| Συσκευασία | 100 τεμ.                           |





|             |                       |
|-------------|-----------------------|
| Κωδικός     | Γ03-011-01-20         |
| Περιγραφή   | Γωνίες για τζάμι Ν105 |
| Χρωματισμοί | Νίκελ                 |
| Συσκευασία  | 100 τεμ.              |

|             |                              |
|-------------|------------------------------|
| Κωδικός     | Γ03-011-00-20                |
| Περιγραφή   | Γωνίες για τζάμι ίσιες Ν1103 |
| Χρωματισμοί | Νίκελ                        |
| Συσκευασία  | 100 τεμ.                     |



|             |                   |
|-------------|-------------------|
| Κωδικός     | Γ03-107-00        |
| Περιγραφή   | Στήριγμα καθρέφτη |
| Χρωματισμοί | Νίκελ             |
| Συσκευασία  | 100 τεμ.          |

|             |                   |
|-------------|-------------------|
| Κωδικός     | Γ03-109-00        |
| Περιγραφή   | Στήριγμα καθρέφτη |
| Χρωματισμοί | Νίκελ             |
| Συσκευασία  | 100 τεμ.          |

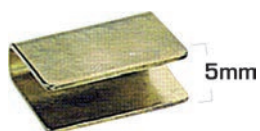

|             |                  |
|-------------|------------------|
| Κωδικός     | Γ03-117-42-68    |
| Περιγραφή   | Κυπρία μεταλλικά |
| Χρωματισμοί | Νίκελ            |
| Συσκευασία  | 200 τεμ.         |

|            |                          |
|------------|--------------------------|
| Κωδικός    | Γ03-182-50-82            |
| Περιγραφή  | Μίλι μεταλ. (με 1 τρύπα) |
| Συσκευασία | 100 τεμ.                 |



|             |               |
|-------------|---------------|
| Κωδικός     | Γ03-113-49-82 |
| Περιγραφή   | Τάπα σταυρού  |
| Χρωματισμοί | Καφέ          |
| Συσκευασία  | 1000 τεμ.     |

|             |                       |
|-------------|-----------------------|
| Κωδικός     | Γ03-118-00            |
| Περιγραφή   | Πατίνι καρφί ελαστικό |
| Διαστάσεις  | Φ16 - Φ20 - Φ25 - Φ30 |
| Χρωματισμοί | Λευκό, Καφέ           |
| Συσκευασία  | 100 τεμ.              |



|             |                                 |
|-------------|---------------------------------|
| Κωδικός     | Γ03-118-01                      |
| Περιγραφή   | Πατίνι καρφί με τσόχα Φ22 & Φ26 |
| Χρωματισμοί | Λευκό, Καφέ                     |
| Συσκευασία  | 200 τεμ.                        |

|             |              |
|-------------|--------------|
| Κωδικός     | Γ03-114-43   |
| Περιγραφή   | Πατίνι καρφί |
| Χρωματισμοί | Καφέ, Λευκό  |
| Συσκευασία  | 1000 τεμ.    |





|             |                        |
|-------------|------------------------|
| Κωδικός     | Γ03-110-40             |
| Περιγραφή   | Στήριγμα ραφιών φάλτσο |
| Χρωματισμοί | Λευκό, Καφέ            |
| Συσκευασία  | 1000 τεμ.              |

ΕΝΟΤΗΤΑ Γ΄

|             |                           |
|-------------|---------------------------|
| Κωδικός     | Γ03-109-38                |
| Περιγραφή   | Στήριγμα ραφιών στρογγυλό |
| Χρωματισμοί | Λευκό, Καφέ               |
| Συσκευασία  | 1000 τεμ.                 |

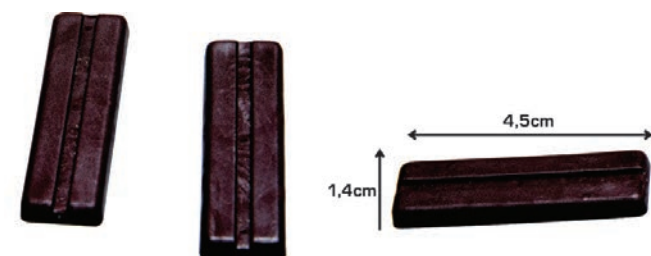

|             |                |
|-------------|----------------|
| Κωδικός     | Γ03-117-00     |
| Περιγραφή   | Πατίνι καρφωτό |
| Χρωματισμοί | Καφέ, Λευκό    |
| Συσκευασία  | 500 τεμ.       |

|             |             |
|-------------|-------------|
| Κωδικός     | Γ03-115-47  |
| Περιγραφή   | Πατίνι Π16  |
| Χρωματισμοί | Καφέ, Λευκό |
| Συσκευασία  | 500 τεμ.    |



|             |                          |
|-------------|--------------------------|
| Κωδικός     | Γ03-104-36-62            |
| Περιγραφή   | Στήριγμα ραφιών Φ5 γωνία |
| Χρωματισμοί | Νίκελ                    |
| Συσκευασία  | 1000 τεμ.                |



|             |                             |
|-------------|-----------------------------|
| Κωδικός     | Γ03-107-34-60               |
| Περιγραφή   | Στήριγμα ραφιών Φ5 φτυαράκι |
| Χρωματισμοί | Νίκελ                       |
| Συσκευασία  | 500 τεμ.                    |

|             |                       |
|-------------|-----------------------|
| Κωδικός     | Γ03-111-10-00         |
| Περιγραφή   | Στήριγμα ραφιών Φ5-Φ5 |
| Χρωματισμοί | Νίκελ                 |
| Συσκευασία  | 250 τεμ.              |

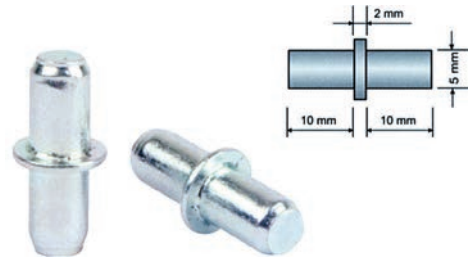

|             |                           |
|-------------|---------------------------|
| Κωδικός     | Γ03-106-33-59             |
| Περιγραφή   | Στήριγμα ραφιών λαστιχάκι |
| Χρωματισμοί | Νίκελ                     |
| Συσκευασία  | 500 τεμ.                  |



|             |                               |
|-------------|-------------------------------|
| Κωδικός     | Γ03-105-31                    |
| Περιγραφή   | Στήριγμα ραφιών Φ5 βεντουζάκι |
| Χρωματισμοί | Νίκελ, Χρυσό                  |
| Συσκευασία  | 500 τεμ.                      |

|             |                        |
|-------------|------------------------|
| Κωδικός     | Γ03-110-11             |
| Περιγραφή   | Στήριγμα ραφιών βιδωτό |
| Χρωματισμοί | Λευκό, Καφέ, Διάφανο   |
| Συσκευασία  | 100 τεμ.               |

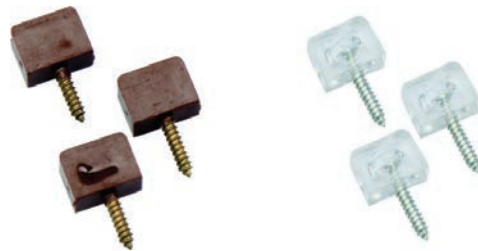

|             |                      |
|-------------|----------------------|
| Κωδικός     | Γ03-121-37           |
| Περιγραφή   | Τρους Φ5             |
| Χρωματισμοί | Λευκό, Καφέ, Διάφανο |
| Συσκευασία  | 250 τεμ.             |

|             |                             |
|-------------|-----------------------------|
| Κωδικός     | Γ03-112-41                  |
| Περιγραφή   | Στήριγμα ραφιών Φ5 πλαστικό |
| Χρωματισμοί | Λευκό, Καφέ                 |
| Συσκευασία  | 1000 τεμ.                   |

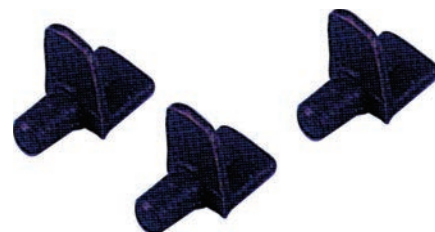



|            |                                |
|------------|--------------------------------|
| Κωδικός    | Γ03-621-00                     |
| Περιγραφή  | Στήριγμα κάδρων ΙΝΕ (μπλίστερ) |
| Διαστάσεις | No 0 - Νο1 - Νο 2- Νο3         |
| Συσκευασία | 10 τεμ.                        |

|            |                  |
|------------|------------------|
| Κωδικός    | Γ03-621-01       |
| Περιγραφή  | Καρφάκια για ΙΝΕ |
| Συσκευασία | 100 τεμ.         |

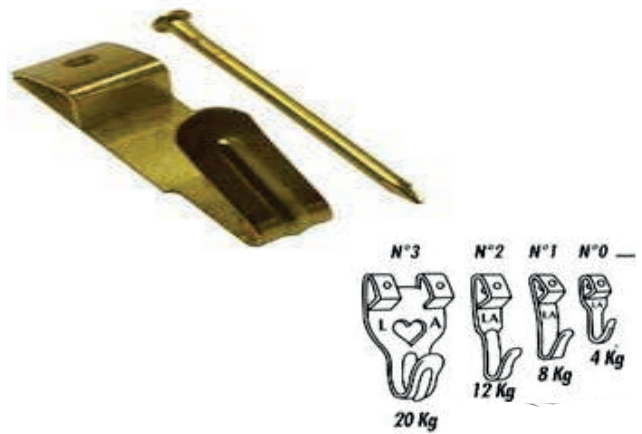

|             |                                 |
|-------------|---------------------------------|
| Κωδικός     | Γ03-500-00-00                   |
| Περιγραφή   | Προστατευτικό γωνιών (μπλίστερ) |
| Χρωματισμοί | Διάφανες                        |
| Συσκευασία  | 10 τεμ.                         |

|             |                 |
|-------------|-----------------|
| Κωδικός     | Γ03-108-35      |
| Περιγραφή   | Αναμονή τζαμιών |
| Χρωματισμοί | Χρυσό, Νίκελ    |
| Συσκευασία  | 100 τεμ.        |

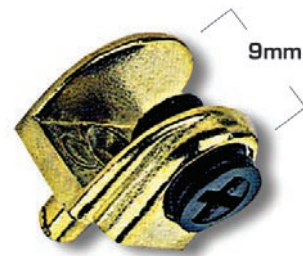

|            |                            |
|------------|----------------------------|
| Κωδικός    | Γ03-120-48                 |
| Περιγραφή  | Ωμέγα κρεμασταράκι N3 & N4 |
| Συσκευασία | 100 τεμ.                   |

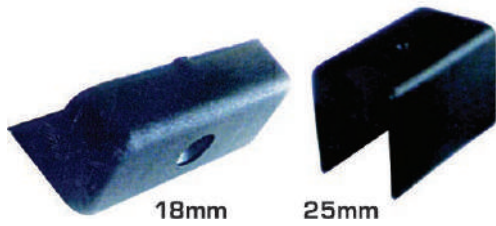

18mm

25mm

|            |                             |
|------------|-----------------------------|
| Κωδικός    | Γ03-265-25                  |
| Περιγραφή  | Πέλμα πλαστικό βιδωτό μαύρο |
| Διαστάσεις | 18mm / 25mm                 |
| Συσκευασία | 200 τεμ.                    |

|            |                             |
|------------|-----------------------------|
| Κωδικός    | Γ03-265-26                  |
| Περιγραφή  | Πέλμα πλαστικό βιδωτό λευκό |
| Διαστάσεις | 18mm / 25mm                 |
| Συσκευασία | 200 τεμ.                    |

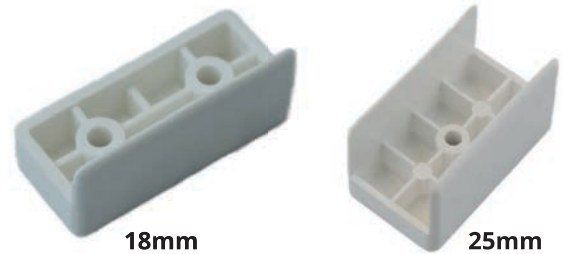

18mm

25mm

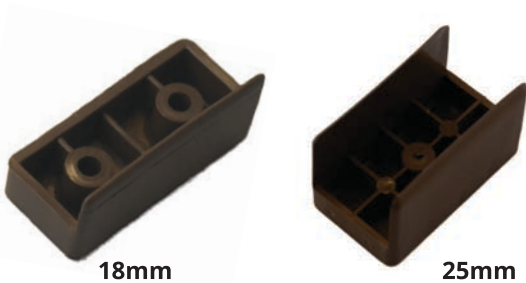

18mm

25mm

|            |                            |
|------------|----------------------------|
| Κωδικός    | Γ03-265-27                 |
| Περιγραφή  | Πέλμα πλαστικό βιδωτό καφέ |
| Διαστάσεις | 18mm / 25mm                |
| Συσκευασία | 200 τεμ.                   |

|             |                                       |
|-------------|---------------------------------------|
| Κωδικός     | Γ03-265-27                            |
| Περιγραφή   | Πέλμα πλαστικό βιδωτό 25mm με ρέγουλα |
| Χρωματισμοί | Μαύρο & Καφέ                          |
| Συσκευασία  | 200 τεμ.                              |



|             |                          |
|-------------|--------------------------|
| Κωδικός     | Γ03-118-45               |
| Περιγραφή   | Μαγνήτες ερμάρων για 4kg |
| Χρωματισμοί | Λευκό, Καφέ              |
| Συσκευασία  | 50 τεμ.                  |

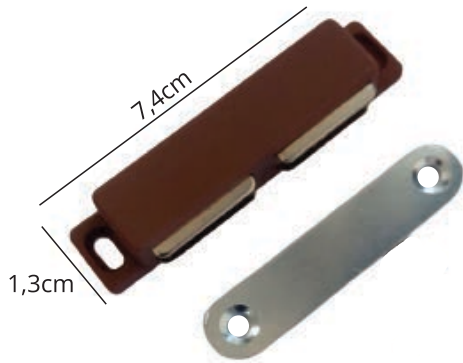
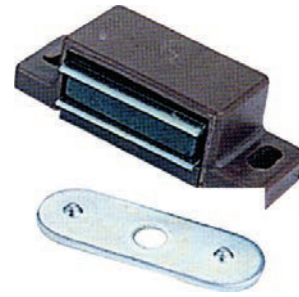

|             |                           |
|-------------|---------------------------|
| Κωδικός     | Γ03-118-49-38             |
| Περιγραφή   | Μαγνήτες ερμάρων για 12kg |
| Χρωματισμοί | Καφέ                      |
| Συσκευασία  | 50 τεμ.                   |

|             |                            |
|-------------|----------------------------|
| Κωδικός     | Γ03-106-32                 |
| Περιγραφή   | Συρτάρι κουμπί ίσιο-γόνατο |
| Χρωματισμοί | Νίκελ                      |
| Συσκευασία  | 50 τεμ.                    |



|             |                 |
|-------------|-----------------|
| Κωδικός     | Γ03-105-30      |
| Περιγραφή   | Κλιψ μίνι latch |
| Χρωματισμοί | Καφέ, Λευκό     |
| Συσκευασία  | 50 τεμ.         |

|            |                           |
|------------|---------------------------|
| Κωδικός    | Γ03-104-29                |
| Περιγραφή  | Στηρ. τζαμιών 14cm & 20cm |
| Συσκευασία | 50 σετ                    |





15cm

|            |  |
|------------|--|
| Κωδικός    | Γ03-146-51-83                          |
| Περιγραφή  | Φεράμι κρεβατιών μαύρο<br>15cm 2 βίδες |
| Συσκευασία | 200 τεμ.                               |

|            |  |
|------------|--|
| Κωδικός    | Γ03-146-51-82                          |
| Περιγραφή  | Φεράμι κρεβατιών μαύρο<br>13cm 2 βίδες |
| Συσκευασία | 200 τεμ.                               |

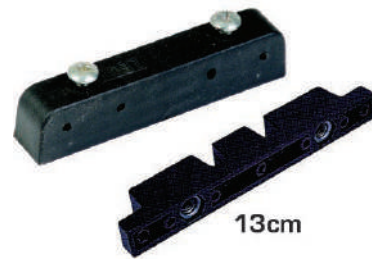

13cm



|            |                              |
|------------|------------------------------|
| Κωδικός    | Γ03-143-52                   |
| Περιγραφή  | Φεράμι κρεβατιών 13cm 1 βίδα |
| Συσκευασία | 200 τεμ.                     |

|            |                                 |
|------------|---------------------------------|
| Κωδικός    | Γ03-007-02-01                   |
| Περιγραφή  | Βίδα για 13άρι φεράμι (2 βίδες) |
| Συσκευασία | 1000 τεμ.                       |



Βίδα Ολόπαση 1/4x28



Βίδα Ολόπαση 5/16x30

|            |   |
|------------|---|
| Κωδικός    | Γ03-006-01-02                                 |
| Περιγραφή  | Βίδα για 15cm φεράμι<br>2 βίδες & 13cm 1 βίδα |
| Συσκευασία | 1000 τεμ.                                     |

|            |                            |
|------------|----------------------------|
| Κωδικός    | Γ03-144-53-84              |
| Περιγραφή  | Φεράμι κρεβατιών μεταλλικό |
| Συσκευασία | 160 τεμ.                   |

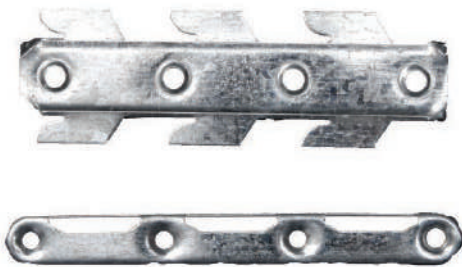
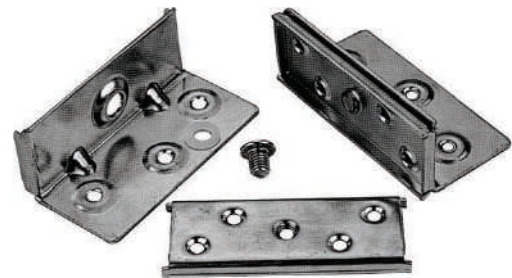

|            |                                     |
|------------|-------------------------------------|
| Κωδικός    | Γ03-145-00-01                       |
| Περιγραφή  | Φεράμι κρεβατιών μεταλλικό 3 δόντια |
| Συσκευασία | 10 σετ                              |



|             |                                    |
|-------------|------------------------------------|
| Κωδικός     | Γ03-888-00-02                      |
| Περιγραφή   | Φαρμακείο αλουμινίου 22x32 (μικρό) |
| Χρωματισμοί | Νίκελ                              |

|             |                                     |
|-------------|-------------------------------------|
| Κωδικός     | Γ03-888-00-01                       |
| Περιγραφή   | Φαρμακείο αλουμινίου 30x32 (μεσαίο) |
| Χρωματισμοί | Νίκελ                               |



|             |                                     |
|-------------|-------------------------------------|
| Κωδικός     | Γ03-888-00-00                       |
| Περιγραφή   | Φαρμακείο αλουμινίου 40x32 (μεγάλο) |
| Χρωματισμοί | Νίκελ                               |



|             |                       |
|-------------|-----------------------|
| Κωδικός     | Γ03-302-00-00         |
| Περιγραφή   | Γραμματοκιβώτιο 22x32 |
| Χρωματισμοί | Νίκελ                 |



|             |                                 |
|-------------|---------------------------------|
| Κωδικός     | Γ03-302-01-00                   |
| Περιγραφή   | Γραμματοκιβώτιο 33x32 με καπάκι |
| Χρωματισμοί | Νίκελ                           |



|             |                       |
|-------------|-----------------------|
| Κωδικός     | Γ03-402-00-00         |
| Περιγραφή   | Γραμματοκιβώτιο 36x32 |
| Χρωματισμοί | Νίκελ                 |



|             |                                 |
|-------------|---------------------------------|
| Κωδικός     | Γ03-402-01-00                   |
| Περιγραφή   | Γραμματοκιβώτιο 36x32 με καπάκι |
| Χρωματισμοί | Νίκελ                           |



|             |                       |
|-------------|-----------------------|
| Κωδικός     | Γ03-100-10-00         |
| Περιγραφή   | Γραμματοκιβώτιο 22x26 |
| Χρωματισμοί | Νίκελ                 |

|             |                                |
|-------------|--------------------------------|
| Κωδικός     | Γ03-500                        |
| Περιγραφή   | Γραμματοκιβώτιο σειρά 4-5-6άδα |
| Χρωματισμοί | Νίκελ                          |



|             |                    |
|-------------|--------------------|
| Κωδικός     | Γ03-303-00-00      |
| Περιγραφή   | Κουτί εντύπων 30cm |
| Χρωματισμοί | Νίκελ              |

|             |                    |
|-------------|--------------------|
| Κωδικός     | Γ03-403-00-00      |
| Περιγραφή   | Κουτί εντύπων 40cm |
| Χρωματισμοί | Νίκελ              |



|             |                                  |
|-------------|----------------------------------|
| Κωδικός     | Γ03-1200-00-00                   |
| Περιγραφή   | Γραμματοκιβώτιο 32x40x14(μεγάλο) |
| Χρωματισμοί | Νίκελ                            |



ΕΝΟΤΗΤΑ Γ΄



|             |                                  |
|-------------|----------------------------------|
| Κωδικός     | Γ03-1100-00-01                   |
| Περιγραφή   | Γραμματοκιβώτιο 29x31x14(μεσαίο) |
| Χρωματισμοί | Νίκελ                            |

|             |                                 |
|-------------|---------------------------------|
| Κωδικός     | Γ03-1100-00-00                  |
| Περιγραφή   | Γραμματοκιβώτιο 29x22x14(μικρό) |
| Χρωματισμοί | Νίκελ                           |





|            |  |
|------------|--|
| Κωδικός    | Γ03-381-00                                   |
| Περιγραφή  | Κλειδοθήκη μεταλλική Γκρι                    |
| Διαστάσεις | 200x160x70 20 θέσεων<br>300x240x70 45 θέσεων |
| Συσκευασία | 6 τεμ.                                       |

ΕΝΟΤΗΤΑ Γ΄

|             |                                     |
|-------------|-------------------------------------|
| Κωδικός     | Γ03-1300-00-00                      |
| Περιγραφή   | Γραμματοκιβώτιο ανοξείδωτο 36x31x10 |
| Χρωματισμοί | Νίκελ                               |



|             |                                |
|-------------|--------------------------------|
| Κωδικός     | Γ03-1400-00-00                 |
| Περιγραφή   | Τσιγαροθήκη ανοξείδωτη 26x32x8 |
| Χρωματισμοί | Νίκελ                          |







## ΕΝΟΤΗΤΑ Δ΄

### ΕΞΑΡΤΗΜΑΤΑ ΝΤΟΥΛΑΠΑΣ



# HAIFEL®

S T A V R I D I S



|            |                             |
|------------|-----------------------------|
| Κωδικός    | Δ04-124-01-10               |
| Περιγραφή  | Σωλήνα ντουλάπας οβάλ 3,00m |
| Συσκευασία | 75m                         |

|            |                                   |
|------------|-----------------------------------|
| Κωδικός    | Δ04-124-01-01                     |
| Περιγραφή  | Σωλήνα ντουλάπας οβάλ μαύρη 2,90m |
| Συσκευασία | 75m                               |

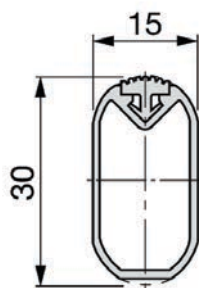

|            |  |
|------------|--|
| Κωδικός    | Δ04-124-01-11                          |
| Περιγραφή  | Σωλήνα ντουλάπας οβάλ 3,00m με λάστιχο |
| Συσκευασία | 30m                                    |

|            |                         |
|------------|-------------------------|
| Κωδικός    | Δ04-137-04-03           |
| Περιγραφή  | Στηρίγματα σωλήνας οβάλ |
| Συσκευασία | 250 τεμ.                |



|            |  |
|------------|--|
| Κωδικός    | Δ04-137-13-08                            |
| Περιγραφή  | Στήριγμα σωλήνας οβάλ οροφής ρυθμιζόμενο |
| Συσκευασία | 50 τεμ.                                  |

|            |  |
|------------|--|
| Κωδικός    | Δ04-137-13   |
| Περιγραφή  | Στήριγμα σωλήνας οβάλ οροφής σταθερό ανοιχτό & κλειστό |
| Συσκευασία | 50 τεμ.  |



Ανοιχτό

Κλειστό



|            |                             |
|------------|-----------------------------|
| Κωδικός    | Δ04-137-04-04               |
| Περιγραφή  | Στήριγμα σωλήνας οβάλ μαύρο |
| Συσκευασία | 250 τεμ.                    |

|             |                                  |
|-------------|----------------------------------|
| Κωδικός     | Δ04-138-05                       |
| Περιγραφή   | Στηρίγματα σωλήνας οβάλ πλαστικά |
| Χρωματισμοί | Λευκό, Καφέ                      |
| Συσκευασία  | 100 τεμ.                         |





|            |   |
|------------|---|
| Κωδικός    | Δ04-124-02                              |
| Περιγραφή  | Σωλήνα ντουλάπας στρογγυλή<br>Φ19 & Φ25 |
| Συσκευασία | 75m                                     |

|            |                                     |
|------------|-------------------------------------|
| Κωδικός    | Δ04-189-01                          |
| Περιγραφή  | Στήριγμα σωλήνα στρογγυλή Φ19 & Φ25 |
| Συσκευασία | 100 τεμ.                            |



|            |                                  |
|------------|----------------------------------|
| Κωδικός    | Δ04-189-00                       |
| Περιγραφή  | Στήριγμα σωλήνα οροφής Φ19 & Φ25 |
| Συσκευασία | 100 τεμ.                         |

|             |                              |
|-------------|------------------------------|
| Κωδικός     | Δ04-140-09                   |
| Περιγραφή   | Καπηλιέρα ντουλάπας πλαστική |
| Χρωματισμοί | Λευκό, Καφέ                  |
| Συσκευασία  | 250 τεμ.                     |



|             |                                   |
|-------------|-----------------------------------|
| Κωδικός     | Δ04-139-06                        |
| Περιγραφή   | Στήριγμα σωλήνα πλαστικό (πέταλο) |
| Χρωματισμοί | Λευκό, Καφέ                       |
| Συσκευασία  | 100 τεμ.                          |

|            |                                       |
|------------|---------------------------------------|
| Κωδικός    | Δ04-126-03                            |
| Περιγραφή  | Ασανσέρ ντουλάπας HAIFEL <sup>®</sup> |
| Διαστάσεις | 60-83cm & 83-115cm                    |
| Συσκευασία | 6 τεμ.                                |

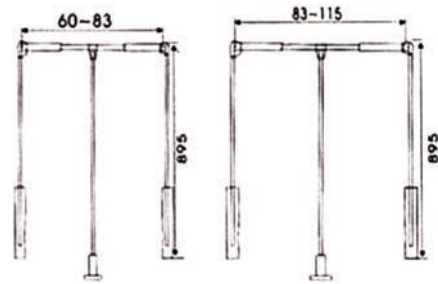

|            |                      |
|------------|----------------------|
| Κωδικός    | Δ04-150-14           |
| Περιγραφή  | Σπανιολέτα ντουλάπας |
| Συσκευασία | 10 τεμ.              |

|             |                     |
|-------------|---------------------|
| Κωδικός     | Δ04-190-21          |
| Περιγραφή   | Χούφτα δαχτύλου Φ35 |
| Χρωματισμοί | Νίκελ, Χρυσή        |
| Συσκευασία  | 50 τεμ.             |

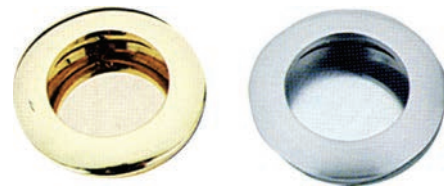

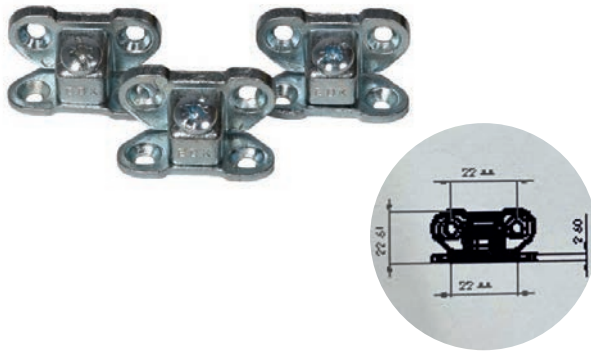

|             |                            |
|-------------|----------------------------|
| Κωδικός     | Δ04-135-07-06              |
| Περιγραφή   | Φεράμι ντουλάπας μεταλλικό |
| Χρωματισμοί | Νίκελ                      |
| Συσκευασία  | 100 τεμ.                   |

|             |                            |
|-------------|----------------------------|
| Κωδικός     | Δ04-134-00-01              |
| Περιγραφή   | Καπάκι πλαστικό για φεράμι |
| Χρωματισμοί | Λευκό, Καφέ                |
| Συσκευασία  | 100 τεμ.                   |

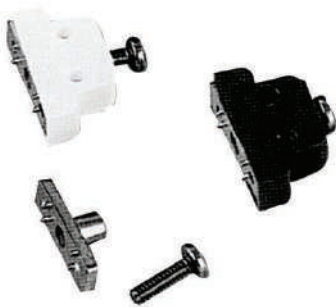

|             |                           |
|-------------|---------------------------|
| Κωδικός     | Δ04-136-08                |
| Περιγραφή   | Φεράμι ντουλάπας πλαστικό |
| Χρωματισμοί | Λευκό, Καφέ & Γκρι        |
| Συσκευασία  | 100 τεμ.                  |

|             |                              |
|-------------|------------------------------|
| Κωδικός     | Δ04-136-09                   |
| Περιγραφή   | Φεράμι ντουλάπας μισή στροφή |
| Χρωματισμοί | Λευκό, Καφέ                  |
| Συσκευασία  | 100 τεμ.                     |





|            |                          |
|------------|--------------------------|
| Κωδικός    | Δ04-164-16               |
| Περιγραφή  | Κλειδαριά γραφείου Νίκελ |
| Διαστάσεις | No22-No26-No32-No38      |
| Συσκευασία | 12 τεμ.                  |

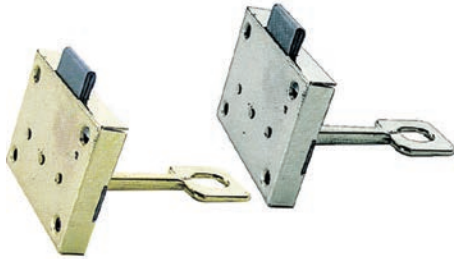

|            |   |
|------------|---|
| Κωδικός    | Δ04-163-15-14                           |
| Περιγραφή  | Κλειδαριά ντουλάπας μεταλλική με κλειδί |
| Συσκευασία | 36 τεμ.                                 |

|            |                              |
|------------|------------------------------|
| Κωδικός    | Δ04-165-17-17                |
| Περιγραφή  | Κλειδαριά ντουλάπας πλαστική |
| Συσκευασία | 50 τεμ.                      |



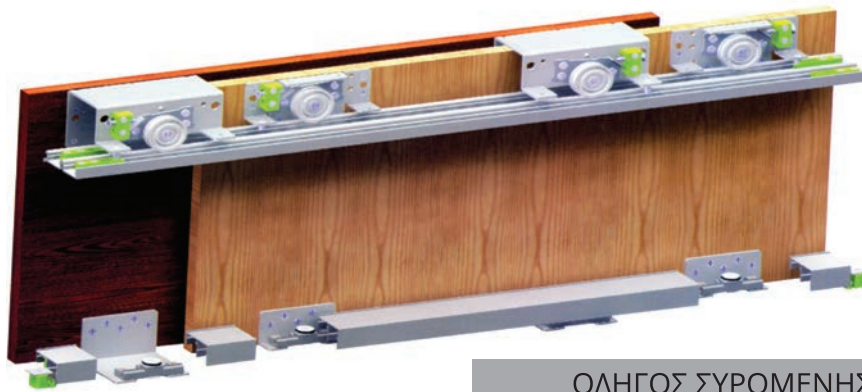

ΟΔΗΓΟΣ ΣΥΡΟΜΕΝΗΣ  
ΝΤΟΥΛΑΠΑΣ ΒΑΡΕΟΥ ΤΥΠΟΥ

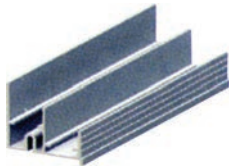

|           |                                    |
|-----------|------------------------------------|
| Κωδικός   | Δ04-148-12-13                      |
| Περιγραφή | Οδηγός συρόμενης ντουλάπας κάτω 3m |

ΕΝΟΤΗΤΑ Δ'

|           |                                   |
|-----------|-----------------------------------|
| Κωδικός   | Δ04-148-12-12                     |
| Περιγραφή | Οδηγός συρόμενης ντουλάπας άνω 3m |



|           |                                      |
|-----------|--------------------------------------|
| Κωδικός   | Δ04-147-11-14                        |
| Περιγραφή | Ράουλο συρόμενης ντουλάπας εξωτερική |

|           |                                      |
|-----------|--------------------------------------|
| Κωδικός   | Δ04-147-11-15                        |
| Περιγραφή | Ράουλο συρόμενης ντουλάπας εσωτερική |



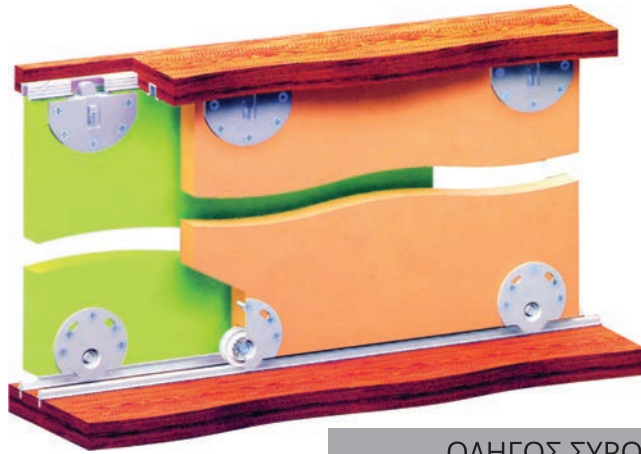

ΟΔΗΓΟΣ ΣΥΡΟΜΕΝΗΣ  
ΝΤΟΥΛΑΠΑΣ ΕΛΑΦΡΙΟΥ ΤΥΠΟΥ

|           |                               |
|-----------|-------------------------------|
| Κωδικός   | Δ04-148-11-14                 |
| Περιγραφή | Οδηγός ελαφριού τύπου κάτω 3m |



|           |                              |
|-----------|------------------------------|
| Κωδικός   | Δ04-149-12-13                |
| Περιγραφή | Οδηγός ελαφριού τύπου άνω 3m |

|           |                           |
|-----------|---------------------------|
| Κωδικός   | Δ04-147-10-13             |
| Περιγραφή | Εξαρτήματα ελαφριού τύπου |





|            |                                      |
|------------|--------------------------------------|
| Κωδικός    | Δ04-151-00                           |
| Περιγραφή  | Χερούλι αλουμινίου εξωτερικό (φαρδύ) |
| Διαστάσεις | 2,80 m - 3,00 m                      |

ΕΝΟΤΗΤΑ Δ'



|            |                                      |
|------------|--------------------------------------|
| Κωδικός    | Δ04-152-00                           |
| Περιγραφή  | Χερούλι αλουμινίου εσωτερικό (στενό) |
| Διαστάσεις | 2,80 m - 3,00 m                      |

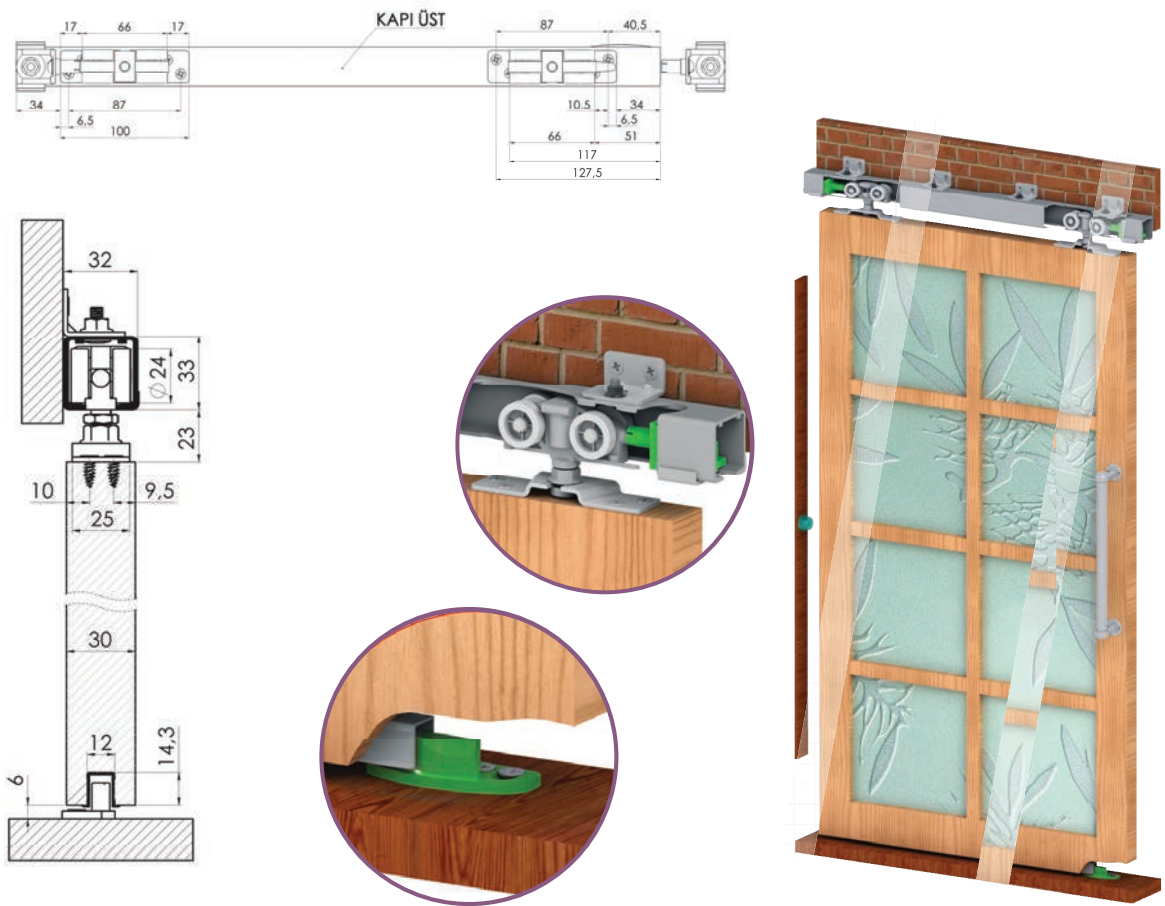

ΕΝΟΤΗΤΑ Δ'

|            |   |
|------------|---|
| Κωδικός    | Δ04-000-35                                    |
| Περιγραφή  | Οδηγός συρόμενης πόρτας μονόφυλλος εξωτερικός |
| Συσκευασία | 2,5m/βέργα                                    |

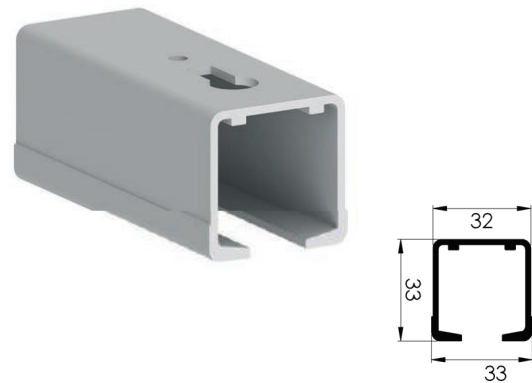

|           |  |
|-----------|--|
| Κωδικός   | Δ04-001-35                             |
| Περιγραφή | Εξαρτήματα συρόμενης πόρτας μονόφυλλης |







## ΕΝΟΤΗΤΑ Ε΄

### ΕΙΔΗ ΞΥΛΕΙΑΣ

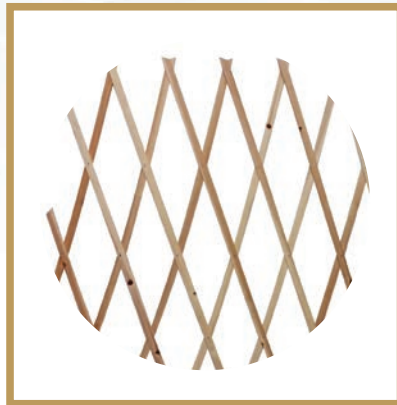

# HAIFEL®

S T A V R I D I S

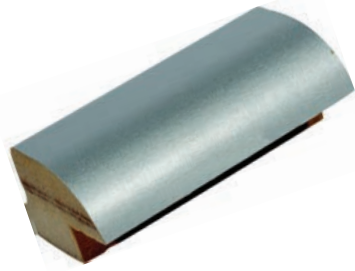

|            |                               |
|------------|-------------------------------|
| Κωδικός    | E05-065-01-00                 |
| Περιγραφή  | Κορνίζα N65 foil Silver (320) |
| Συσκευασία | 24,4m/δέμα                    |

|            |                             |
|------------|-----------------------------|
| Κωδικός    | E05-065-01-04               |
| Περιγραφή  | Κορνίζα N65 Foil Οξιά (292) |
| Συσκευασία | 24,4m/δέμα                  |



|            |                          |
|------------|--------------------------|
| Κωδικός    | E05-065-10-10            |
| Περιγραφή  | Κορνίζα N65 καπλαμά Οξιά |
| Συσκευασία | 24,4m/δέμα               |

|            |                          |
|------------|--------------------------|
| Κωδικός    | E05-065-11               |
| Περιγραφή  | Κορνίζα N65 καπλαμά Δρυς |
| Συσκευασία | 24,4m/δέμα               |



|             |              |
|-------------|--------------|
| Κωδικός     | E05-027-13   |
| Περιγραφή   | Κολώνα 6,5x2 |
| Χρωματισμοί | Δρυς         |
| Συσκευασία  | 18,3m/δέμα   |

|             |                     |
|-------------|---------------------|
| Κωδικός     | E05-066-14          |
| Περιγραφή   | Κορνίζα περισπωμένη |
| Χρωματισμοί | Οξιά -Δρυς -Μέλιο   |
| Συσκευασία  | 18,30m/δέμα         |



|             |                               |
|-------------|-------------------------------|
| Κωδικός     | E05-062-00                    |
| Περιγραφή   | Κορνίζα στενή 6x2 N119 (κάτω) |
| Χρωματισμοί | Δρυς-Οξιά-Ανιγκρέ-Μέλια       |
| Συσκευασία  | 3,66m/βέργα                   |



|             |                           |
|-------------|---------------------------|
| Κωδικός     | E05-061-00                |
| Περιγραφή   | Κορνίζα φαρδιά N111 (άνω) |
| Χρωματισμοί | Δρυς-Οξιά-Ανιγκρέ-Μέλια   |
| Συσκευασία  | 3,66m/βέργα               |



|             |                           |
|-------------|---------------------------|
| Κωδικός     | E05-063-00                |
| Περιγραφή   | Κορνίζα φαρδιά N122 (άνω) |
| Χρωματισμοί | Δρυς-Οξιά-Μέλια           |
| Συσκευασία  | 3,66m/βέργα               |



|             |                               |
|-------------|-------------------------------|
| Κωδικός     | E05-064-00                    |
| Περιγραφή   | Κορνίζα στενή 6x2 N115 (κάτω) |
| Χρωματισμοί | Δρυς-Οξιά-Μέλια               |
| Συσκευασία  | 3,66m/βέργα                   |

|             |                     |
|-------------|---------------------|
| Κωδικός     | E05-060-00          |
| Περιγραφή   | Κορνίζα N272 112x30 |
| Χρωματισμοί | Δρυς-Ανιγκρέ        |
| Συσκευασία  | 3,66m/βέργα         |





|            |                           |
|------------|---------------------------|
| Κωδικός    | E05-606-00                |
| Περιγραφή  | Κουπαστή 70x45cm σουηδική |
| Συσκευασία | 3,9m                      |

ΕΝΟΤΗΤΑ Ε΄

|           |                  |
|-----------|------------------|
| Κωδικός   | E05-607-00       |
| Περιγραφή | Κάγκελο σουηδικό |
| Διάσταση  | 45x45x90cm       |



|           |                 |
|-----------|-----------------|
| Κωδικός   | E05-608-00      |
| Περιγραφή | Κολώνα σουηδική |
| Διάσταση  | 70x70x113cm     |

|           |                    |
|-----------|--------------------|
| Κωδικός   | E05-612-00         |
| Περιγραφή | Τραπεζοπόδαρο οξιά |
| Διάσταση  | 6,5x6,5x74cm       |



|            |                 |
|------------|-----------------|
| Κωδικός    | E05-810-00      |
| Περιγραφή  | Στεγάκια ξύλινα |
| Συσκευασία | 4 τεμ.          |

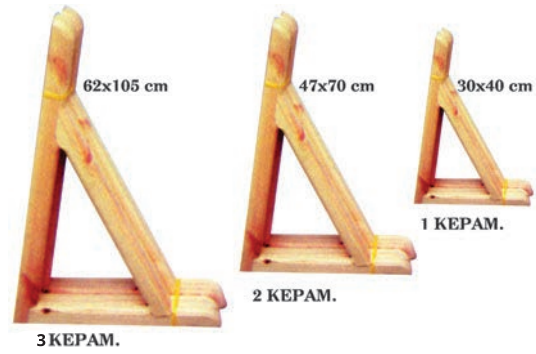

|            |                              |
|------------|------------------------------|
| Κωδικός    | E05-062-25                   |
| Περιγραφή  | Περβάζι σουηδικό 4,5cm & 6cm |
| Συσκευασία | 45m/δέμα                     |

|            |                                |
|------------|--------------------------------|
| Κωδικός    | E05-P00-00                     |
| Περιγραφή  | Ροζέτα 32cm στρόγγυλη-οκτάγωνη |
| Συσκευασία | 10 τεμ.                        |

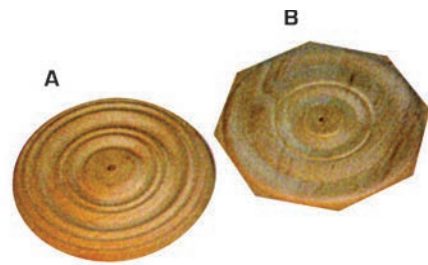

|            |                               |
|------------|-------------------------------|
| Κωδικός    | E05-004-00                    |
| Περιγραφή  | Τζαμοκορδόνι σουηδικό 2,5x1,4 |
| Συσκευασία | 100m/δέμα                     |

|            |                         |
|------------|-------------------------|
| Κωδικός    | E05-005-10-00           |
| Περιγραφή  | Πιχάκι σουηδικό 1,5x2,3 |
| Συσκευασία | 100m/δέμα               |





|            |                         |
|------------|-------------------------|
| Κωδικός    | E05-120-00-00           |
| Περιγραφή  | Καδρονάκι 1x2 Σουηδικό  |
| Συσκευασία | 4,20m/βέργα   100m/δέμα |

|            |                         |
|------------|-------------------------|
| Κωδικός    | E05-160-00-01           |
| Περιγραφή  | Καδρονάκι 1x3 Σουηδικό  |
| Συσκευασία | 4,20m/βέργα   100m/δέμα |



|            |                         |
|------------|-------------------------|
| Κωδικός    | E05-160-00-00           |
| Περιγραφή  | Καδρονάκι 2x2 Σουηδικό  |
| Συσκευασία | 4,20m/βέργα   100m/δέμα |

|            |                         |
|------------|-------------------------|
| Κωδικός    | E05-230-00-00           |
| Περιγραφή  | Καδρονάκι 2x3 Σουηδικό  |
| Συσκευασία | 4,20m/βέργα   100m/δέμα |





|            |   |
|------------|---|
| Κωδικός    | E05-134-01                                      |
| Περιγραφή  | Ίσιο κοντάρι Αγιούζ                             |
| Διαστάσεις | Φ6 - Φ12 - Φ18 - Φ28 -<br>Φ30 - Φ32 - Φ36 - Φ45 |
| Συσκευασία | 4,00m/βέργα   100m/δέμα                         |



|            |                         |
|------------|-------------------------|
| Κωδικός    | E05-180-00-00           |
| Περιγραφή  | Καδρονάκι 2x4 Σουηδικό  |
| Συσκευασία | 4,20m/βέργα   100m/δέμα |

|            |                        |
|------------|------------------------|
| Κωδικός    | E05-309-00-00          |
| Περιγραφή  | Φυλλαράκι 4,5x1cm      |
| Συσκευασία | 3,60m/βέργα   72m/δέμα |





|            |                             |
|------------|-----------------------------|
| Κωδικός    | E05-063-23                  |
| Περιγραφή  | Ταβανογωνία σουηδική N6 & 7 |
| Συσκευασία | 40m/δέμα                    |

|            |                                |
|------------|--------------------------------|
| Κωδικός    | E05-064-24                     |
| Περιγραφή  | Ορθές γωνίες σουηδικές N3 & N5 |
| Συσκευασία | 80m/δέμα                       |



|            |   |
|------------|---|
| Κωδικός    | E05-330-00                              |
| Περιγραφή  | Αρμοκάλυπτρο σουηδικό                   |
| Συσκευασία | 10x10, 12x12, 15x15, 20x20<br>100m/δέμα |

|            |                             |
|------------|-----------------------------|
| Κωδικός    | E05-127-05                  |
| Περιγραφή  | Σοβατεπί σουηδικό 6cm & 7cm |
| Συσκευασία | 78m/δέμα                    |



|            |                |
|------------|----------------|
| Κωδικός    | E05-005-00     |
| Περιγραφή  | Μπινί σουηδικό |
| Διαστάσεις | 3,5x13mm       |
| Συσκευασία | 100m/δέμα      |

|            |                              |
|------------|------------------------------|
| Κωδικός    | E05-061-26                   |
| Περιγραφή  | Τάβλες κρεβατιών ξύλο ελάτης |
| Διαστάσεις | 92cm                         |
|            | 112cm                        |
|            | 142cm                        |
|            | 152cm                        |
|            | 162cm                        |
|            | 200cm                        |
| Συσκευασία | 10 τεμ./σετ                  |



ΕΝΟΤΗΤΑ Ε΄



|            |                  |
|------------|------------------|
| Κωδικός    | E05-061-26-93    |
| Περιγραφή  | Τάβλες 4 μέτρων  |
| Συσκευασία | 10 βέργες / δέμα |



|            |                                   |
|------------|-----------------------------------|
| Κωδικός    | E05-168-10                        |
| Περιγραφή  | Πέργολα ξύλινη σουιδική           |
| Διαστάσεις | 0,80x1,75 - 1,50x2,00 - 1,30x2,50 |
| Συσκευασία | 3 τεμ.                            |

|             |  |
|-------------|--|
| Κωδικός     | E05-168-11                                     |
| Περιγραφή   | Πέργολα πλαστική                               |
| Χρωματισμοί | Πράσινη, Καφέ, Λευκή                           |
| Διαστάσεις  | 1,00x1,50 - 1,00x2,00<br>1,00x3,00 - 1,00x4,00 |
| Συσκευασία  | 5 τεμ.   |



|            |   |
|------------|---|
| Κωδικός    | E05-161-28  |
| Περιγραφή  | Καβίλιες ξύλινες  |
| Διαστάσεις | 6x30 - 6x35 - 6x40<br>8x30 - 8x35 - 8x40<br>10x30 - 10x35 - 10x40 |
| Συσκευασία | Φ6, Φ8, Φ10, Φ12, Φ14 του 1m<br>1000 τεμ.                         |



|            |            |
|------------|------------|
| Κωδικός    | E05-159-29 |
| Περιγραφή  | Λαμέλο     |
| Συσκευασία | 1000 τεμ.  |

|            |                      |
|------------|----------------------|
| Κωδικός    | E05-162-31-15        |
| Περιγραφή  | Καβίλια πλαστική N14 |
| Συσκευασία | 1000 τεμ.            |

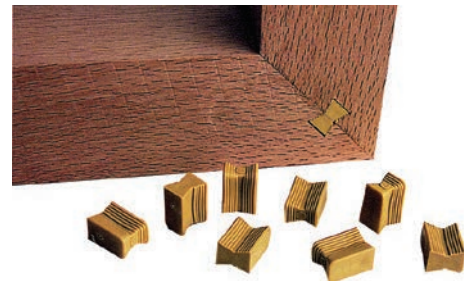

|            |                           |
|------------|---------------------------|
| Κωδικός    | E05-060-27                |
| Περιγραφή  | Κλιψ για ραμποτέ N3-4-5-6 |
| Συσκευασία | 500 τεμ.                  |



|           |                      |
|-----------|----------------------|
| Κωδικός   | E05-001-20           |
| Περιγραφή | Σκάλα αλουμινίου 2+1 |
|           | Σκάλα αλουμινίου 3+1 |
|           | Σκάλα αλουμινίου 4+1 |
|           | Σκάλα αλουμινίου 5+1 |
|           | Σκάλα αλουμινίου 6+1 |
|           | Σκάλα αλουμινίου 7+1 |

|           |                         |
|-----------|-------------------------|
| Κωδικός   | E05-001-30              |
| Περιγραφή | Σκάλα αλουμινίου σκαμπώ |







|            |                                   |
|------------|-----------------------------------|
| Κωδικός    | E05-110-00                        |
| Περιγραφή  | Σκάλα ξύλινη                      |
| Διαστάσεις | 1,50 - 1,75 - 2,00 - 2,25 - 2,50μ |



|            |                     |
|------------|---------------------|
| Κωδικός    | E05-110-01          |
| Περιγραφή  | Σκάλα τρίποδη       |
| Διαστάσεις | 2,00 - 2,25 - 2,50μ |



|            |                         |
|------------|-------------------------|
| Κωδικός    | E05-110-03              |
| Περιγραφή  | Καβαλέτα                |
| Διαστάσεις | 90Υ x 85Μ x 16(άνοιγμα) |

|            |                 |
|------------|-----------------|
| Κωδικός    | E05-315-00-0    |
| Περιγραφή  | Μεντεσές σκάλας |
| Συσκευασία | 100 τεμ.        |

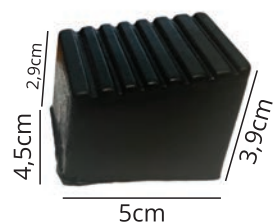

|            |               |
|------------|---------------|
| Κωδικός    | E05-034-00-00 |
| Περιγραφή  | Πέλμα σκάλας  |
| Συσκευασία | 750 τεμ.      |



|            |                                |
|------------|--------------------------------|
| Κωδικός    | E05-034-18                     |
| Περιγραφή  | Γωνία πλαστική 2x2εκ. 3 μέτρων |
| Χρώματα    | Λευκό                          |
| Συσκευασία | 90μέτρα/δέμα                   |

|            |                                |
|------------|--------------------------------|
| Κωδικός    | E05-034-17                     |
| Περιγραφή  | Γωνία πλαστική 3x3εκ. 4 μέτρων |
| Χρώματα    | Λευκό, Σουηδικό, Καφέ          |
| Συσκευασία | 80μέτρα/δέμα                   |



|            |   |
|------------|---|
| Κωδικός    | E05-015-05-00                           |
| Περιγραφή  | Γωνία οβάλ πλαστική (3x1,5)εκ. 3 μέτρων |
| Χρώματα    | Λευκό                                   |
| Συσκευασία | 90μέτρα/δέμα                            |

|            |   |
|------------|---|
| Κωδικός    | E05-015-02-00                             |
| Περιγραφή  | Τριγωνάκι πλαστικό (1,60x1,60x3) 3 μέτρων |
| Χρώματα    | Λευκό                                     |
| Συσκευασία | 90μέτρα/δέμα                              |



|            |                                       |
|------------|---------------------------------------|
| Κωδικός    | E05-015-03-00                         |
| Περιγραφή  | Σκοτία πλαστική Λευκή 3μ (3,5x1,6εκ.) |
| Συσκευασία | 90μέτρα/δέμα                          |



|            |                                      |
|------------|--------------------------------------|
| Κωδικός    | E05-015-00-00                        |
| Περιγραφή  | Αρμοκάλυπτρο πλαστικό 3μ (1,5x1,5εκ) |
| Συσκευασία | 90μέτρα/δέμα                         |

ΕΝΟΤΗΤΑ Ε΄

|            |                           |
|------------|---------------------------|
| Κωδικός    | E05-015-04-00             |
| Περιγραφή  | Ποταμός απλός (Πι) Λευκός |
| Συσκευασία | 90μέτρα/δέμα              |



|            |                             |
|------------|-----------------------------|
| Κωδικός    | E05-015-08-00               |
| Περιγραφή  | Τετραγωνάκι μασίφ 6,5x6,5cm |
| Συσκευασία | 90μέτρα/δέμα                |



|            |                        |
|------------|------------------------|
| Κωδικός    | E05-192-44-29          |
| Περιγραφή  | Κόλλα μασιφieras Jowat |
| Συσκευασία | 25kg                   |

|            |                           |
|------------|---------------------------|
| Κωδικός    | E05-192-40-21             |
| Περιγραφή  | Κόλλα πολυουρεθάνης 750gr |
| Συσκευασία | 20 τεμ.                   |



|            |                    |
|------------|--------------------|
| Κωδικός    | E05-197-41         |
| Περιγραφή  | Βενζινόκολλα 250ml |
| Συσκευασία | 20 τεμ.            |

250ml

|            |                         |
|------------|-------------------------|
| Κωδικός    | E05-200-05              |
| Περιγραφή  | Κόλλα PVC 250ml & 500ml |
| Συσκευασία | 10 τεμ.                 |



|             |   |
|-------------|---|
| Κωδικός     | E05-196-39  |
| Περιγραφή   | Ξυλόστοκος  |
| Χρωματισμοί | Φυσικό, Πεύκο, Όρεγκον, Δρυς, Οξιά, Καρυδί ανοιχτό, Καρυδί σκούρο, Μαόνι ανοιχτό, Μαόνι σκούρο, Τικ, Καστανιά, Κερασιά, Λευκό, Μαύρο, Βέγκε, Γκρι |
| Συσκευασία  | 12 τεμ.   |

|            |  |
|------------|--|
| Κωδικός    | E05-192-33   |
| Περιγραφή  | Κόλλα κρυσταλιζέ HAIFEL <sup>®</sup><br>μπιμπερό 350gr & 500gr |
| Συσκευασία | 25 τεμ.  |



500g

350g



5Kg

1Kg

|            |  |
|------------|--|
| Κωδικός    | E05-191-32                                     |
| Περιγραφή  | Κόλλα κρυσταλιζέ HAIFEL <sup>®</sup> 1kg & 5kg |
| Συσκευασία | 10 τεμ.  |

ΕΝΟΤΗΤΑ Ε΄

|           |   |
|-----------|---|
| Κωδικός   | E05-191-34  |
| Περιγραφή | Κόλλα κρυσταλιζέ HAIFEL <sup>®</sup><br>20kg & 50kg |



50Kg

20Kg













|            |                 |
|------------|-----------------|
| Κωδικός    | E05-195-36-22   |
| Περιγραφή  | Χτένα για κόλλα |
| Συσκευασία | 10 τεμ.         |



|            |                                  |
|------------|----------------------------------|
| Κωδικός    | E05-800-05                       |
| Περιγραφή  | Συντηρητικό ξύλου VALENTIN 750ml |
| Συσκευασία | 6 τεμ.                           |

ΕΝΟΤΗΤΑ Ε΄

**VALENTIN**  
ΣΥΝΤΗΡΗΤΙΚΑ ΞΥΛΟΥ  
WOOD PROTECTIVE  
113 SERIE

|  |  |
|--|--|
| <br>601 ΠΕΥΚΟ-PINE                     | <br>602 ΦΥΣΙΚΟ-NATURAL                   |
| <br>603 ΤΙΚ-ΤΙΚ                       | <br>604 ΚΑΣΤΑΝΙΑ ΑΝΟΙΧΤΗ-CHESTNUT LIGHT |
| <br>605 ΚΑΡΥΔΙΑ ΑΝΟΙΧΤΗ-WALNUT LIGHT  | <br>606 ΜΑΟΝΙ-MAHOGANY                  |
| <br>607 ΚΑΣΤΑΝΙΑ ΣΚΟΥΡΗ-CHESTNUT DARK | <br>608 ΚΑΡΥΔΙΑ ΣΚΟΥΡΗ-WALNUT DARK      |
| <br>609 ΠΡΑΣΙΝΟ-GREEN                 | <br>610 ΜΠΛΕ-BLUE                       |

COVER COMPANY  
STAVRIDIS F. ACHILLEAS  
SIMMACHIKI STR. OREOKASTRO-IONIA  
TEL: 0030 2310784904, FAX: 0030 2310784047  
WWW.COVER-STAVRIDIS.GR  
E-MAIL: INFO@COVER-STAVRIDIS.GR  
www.cover-stavidis.gr

|                   |  |
|-------------------|--|
|                   | <p>Συντηρητικό ξύλου, βάσεως διαλυτικού ιδανικό για εφαρμογή σε κάθε εσωτερική &amp; εξωτερική επιφάνεια ξύλου, όπως πόρτες, παράθυρα, κουφώματα, κάγκελα, πέργκολες, σκεπές, περιφράξεις, έπιπλα κήπου, κ.α. Διεισδύει βαθιά στον πόρο του ξύλου χρωματίζοντας το, ενώ ταυτόχρονα παρέχει ισχυρή προστασία κατά της σήψης των εντόμων (σαράκι, τερμίτες), των μυκήτων, της επιφανειακής μούχλας και των μπλε κηλίδων. Εμφανίζει υψηλή ελαστικότητα, αντοχή στην ακτινοβολία του ήλιου, στην υγρασία χωρίς να σκάει ή να ξεφλουδίζει. Στεγνώνει σε 1 ώρα, επαναβάφεται σε 4 ώρες. Ματ επιφάνεια.</p> |
| Περιγραφή         |  |
| Μέθοδος εφαρμογής | ρολό, πινέλο, πιστόλι αέρος, εμβάπτιση   |
| Αραίωση           | 0%   |







**ΕΝΟΤΗΤΑ ΣΤ**

**ΚΛΕΙΔΑΡΙΕΣ - ΣΙΔΕΡΙΚΑ**



**HAIFEL®**

S T A V R I D I S



|            |                                      |
|------------|--------------------------------------|
| Κωδικός    | ΣΤ6-168-28                           |
| Περιγραφή  | Κλειδαριά ασφαλείας στενή Yale Νίκελ |
| Διαστάσεις | No20                                 |
|            | No25                                 |
|            | No30                                 |
|            | No35                                 |
| Συσκευασία | 25τεμ.                               |

ΕΝΟΤΗΤΑ ΣΤ'

|            |  |
|------------|--|
| Κωδικός    | ΣΤ6-228-52                                     |
| Περιγραφή  | Κλειδαριά ασφαλείας στενή με μπίλια Yale Νίκελ |
| Διαστάσεις | No20   |
|            | No35   |
| Συσκευασία | 25τεμ.   |



|            |                                     |
|------------|-------------------------------------|
| Κωδικός    | ΣΤ6-168-28-62                       |
| Περιγραφή  | Κλειδαριά ασφαλείας στενή PRIMO N20 |
| Συσκευασία | 40τεμ.                              |

|            |   |
|------------|---|
| Κωδικός    | ΣΤ6-158-19-06   |
| Περιγραφή  | Κλειδαριά Ασφαλείας 85/45 ίσια Νίκελ<br>Yale χωρίς κύλινδρο |
| Συσκευασία | 50 τεμ.   |



|             |  |
|-------------|--|
| Κωδικός     | ΣΤ6-3090-90  |
| Περιγραφή   | Κλειδαριά Καμαρόπορτας 9κ HAIFEL <sup>®</sup> 90/40<br>οβάλ & ίσια |
| Χρωματισμοί | Νίκελ-Χρυσό  |
| Συσκευασία  | 50 τεμ.  |



|             |  |
|-------------|--|
| Κωδικός     | ΣΤ6-3075-75  |
| Περιγραφή   | Κλειδαριά Καμαρόπορτας 7,5κ HAIFEL <sup>®</sup> 75/45<br>οβάλ & ίσια |
| Χρωματισμοί | Νίκελ-Χρυσό  |
| Συσκευασία  | 50 τεμ.  |



|                |  |
|----------------|--|
| Κωδικός        | ΣΤ6-353-35   |
| Περιγραφή      | Κύλινδρος ασφαλείας με βούλες (5 κλειδ.) Yale διπλής εισόδου   |
| Χαρακτηριστικά | Σώμα σε Νίκελ σατινέ   6 πείροι<br>4 πειράκια κατά του τρυπήματος<br>5 κλειδιά   Βίδες μονταρίσματος<br>2 προκόψεις   Διπλής εισόδου |
| Χρωματισμοί    | Νίκελ  |
| Διαστάσεις     | N70 (35-35) / N72 (32-42) / N82 (32-50)<br>N90 (35-55) / N102 (32-70)  |
| Συσκευασία     | 10 τεμ.  |

|             |   |
|-------------|---|
| Κωδικός     | ΣΤ6-162-24  |
| Περιγραφή   | Κύλινδρος ασφαλείας Νίκελ Yale  |
| Χρωματισμοί | Νίκελ-Χρυσό   |
| Διαστάσεις  | N54 (27-27) / N62 (27-35) / N74 (31-43)<br>N83 (31-52) / N92 (31-61) / N100 (31-69) |
| Συσκευασία  | 10 τεμ.   |



|            |   |
|------------|---|
| Κωδικός    | ΣΤ6-353-70-00                               |
| Περιγραφή  | Κύλινδρος ασφαλείας Yale με πεταλούδα Νίκελ |
| Διαστάσεις | N74(31-43)                                  |
| Συσκευασία | 10 τεμ.                                     |

|             |                                   |
|-------------|-----------------------------------|
| Κωδικός     | ΣΤ6-162-23                        |
| Περιγραφή   | Κύλινδρος ασφαλείας HAIFEL® απλός |
| Χρωματισμοί | Νίκελ-Χρυσό                       |
| Διαστάσεις  | No54-60-70-80                     |
| Συσκευασία  | 10 τεμ.                           |





|             |                                |
|-------------|--------------------------------|
| Κωδικός     | ΣΤ6-311-01-00                  |
| Περιγραφή   | Κλειδαριά πομόλου λουτρού Yale |
| Χρωματισμοί | Νίκελ                          |
| Συσκευασία  | 10 τεμ.                        |



|             |                                  |
|-------------|----------------------------------|
| Κωδικός     | ΣΤ6-311-00-00                    |
| Περιγραφή   | Κλειδαριά πομόλου ασφαλείας Yale |
| Χρωματισμοί | Νίκελ                            |
| Συσκευασία  | 10 τεμ.                          |

|            |                      |
|------------|----------------------|
| Κωδικός    | ΣΤ6-600-00-01        |
| Περιγραφή  | Κυπρί Ηλεκτρικό Yale |
| Συσκευασία | 12 τεμ.              |



|            |                 |
|------------|-----------------|
| Κωδικός    | ΣΤ6-201-00-00   |
| Περιγραφή  | Κυπρί ηλεκτρικό |
| Συσκευασία | 10 τεμ.         |



|            |                                       |
|------------|---------------------------------------|
| Κωδικός    | ΣΤ6-959-00                            |
| Περιγραφή  | Κλειδαριά κουτιαστή N50 δεξι-αριστερό |
| Συσκευασία | 18 τεμ.                               |

|            |                                       |
|------------|---------------------------------------|
| Κωδικός    | ΣΤ6-959-01                            |
| Περιγραφή  | Κλειδαριά κουτιαστή N55 δεξι-αριστερό |
| Συσκευασία | 18 τεμ.                               |



|            |  |
|------------|--|
| Κωδικός    | ΣΤ6-959-05                                 |
| Περιγραφή  | Κλειδαριά κουτιαστή τραβηχτή δεξι-αριστερό |
| Συσκευασία | 18 τεμ.                                    |

|             |  |
|-------------|--|
| Κωδικός     | ΣΤ6-168-26   |
| Περιγραφή   | Κλειδαριά ασφαλείας<br>4πύρους-2κλειδ. & 4πύρους-4κλειδ. |
| Χρωματισμοί | Νίκελ-Χρυσό  |
| Συσκευασία  | 10 τεμ.  |

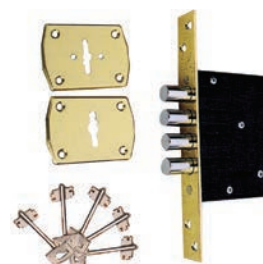

|            |                                  |
|------------|----------------------------------|
| Κωδικός    | ΣΤ6-169-25                       |
| Περιγραφή  | Κλειδαριά συρόμενης πόρτας Νο700 |
| Συσκευασία | 10 τεμ.                          |

|             |  |
|-------------|--|
| Κωδικός     | ΣΤ6-000-10                               |
| Περιγραφή   | Μηχανισμός επαναφοράς πόρτας για 80 κιλά |
| Χρωματισμοί | Νίκελ, Καφέ, Λευκό, Μαύρο                |
| Συσκευασία  | 10 τεμ                                   |

### Χαρακτηριστικά :

- Ρυθμιζόμενη δύναμη
- (περιλαμβάνεται μπράτσο)
- Σώμα χυτό αλουμίνιο
- UL (αμερικάνικο standard:100.000 κύκλοι)
- Δύναμη 2, 3 και 4
- Maximum πλάτος πόρτας: 1100mm
- Maximum βάρος πόρτας: 80KG
- Προσαρμόσιμη ταχύτητα κλεισίματος
- Συσκευασία κουτί
- Φινιρίσματα : \*\* (Λευκό: 50), (μαύρο: 55) (ασημί: 60), (χρυσό: 65) και (καφέ: 75)



## Σειρά 300



## Σειρά 4000

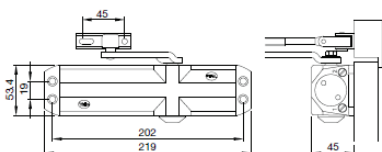

|             |  |
|-------------|--|
| Κωδικός     | ΣΤ6-000-11                               |
| Περιγραφή   | Μηχανισμός επαναφοράς πόρτας για 80 κιλά |
| Χρωματισμοί | Νίκελ                                    |
| Συσκευασία  | 10 τεμ                                   |

### Χαρακτηριστικά :

- Ρυθμιζόμενη δύναμη
- Σώμα χυτό αλουμίνιο
- **Πιστοποίηση CE 200.000 κύκλοι**
- Ρυθμιζόμενη δύναμη 2,3 και 4
- Maximum πλάτος πόρτας: 1100mm
- Maximum βάρος πόρτας: 80KG
- Προσαρμόσιμη ταχύτητα κλεισίματος
- Συσκευασία κουτί
- Φινιρίσματα : \*\* (Λευκό: 50), (μαύρο: 55), (ασημί: 60), (χρυσό: 65), (καφέ: 75)



|            |  |
|------------|--|
| Κωδικός    | ΣΤ6-110-00   |
| Περιγραφή  | Λουκέτο ορειχάλκινο κοντόλαιμο                             |
| Διαστάσεις | 20x14mm   25x14mm   30x15mm<br>40x23mm   50x29mm   60x35mm |
| Συσκευασία | 6 τεμ.   |

|            |   |
|------------|---|
| Κωδικός    | ΣΤ6-113-00                              |
| Περιγραφή  | Λουκέτο ορειχάλκινο μακρύλαιμο          |
| Διαστάσεις | 30x40mm   40x60mm<br>50x90mm   60x120mm |
| Συσκευασία | 6 τεμ.                                  |



|            |  |
|------------|--|
| Κωδικός    | ΣΤ6-114-00                             |
| Περιγραφή  | Λουκέτο ορειχάλκινο πείρου             |
| Διαστάσεις | 60x50mm   70x56mm<br>80x63mm   90x71mm |
| Συσκευασία | 6 τεμ.                                 |



|            |                                    |
|------------|------------------------------------|
| Κωδικός    | ΣΤ6-110-50-00                      |
| Περιγραφή  | Λουκέτο με κλείδωμα σε σημεία Νο50 |
| Συσκευασία | 6 τεμ.                             |



|            |                           |
|------------|---------------------------|
| Κωδικός    | ΣΤ6-906-00                |
| Περιγραφή  | Λουκέτο Ιnox κοντόλαιμο   |
| Διαστάσεις | 30x15mm   40x23mm   50x29 |
| Συσκευασία | 6 τεμ.                    |



|            |                         |
|------------|-------------------------|
| Κωδικός    | ΣΤ6-906-01              |
| Περιγραφή  | Λουκέτο Ιnox μακρύλαιμο |
| Διαστάσεις | N30-N40-N50             |
| Συσκευασία | 6 τεμ.                  |

|            |                  |
|------------|------------------|
| Κωδικός    | ΣΤ6-130-35-00    |
| Περιγραφή  | Εύκαμπτο λουκέτο |
| Συσκευασία | 6 τεμ.           |



|            |                          |
|------------|--------------------------|
| Κωδικός    | ΣΤ6-128-00               |
| Περιγραφή  | Λουκέτο ταξιδιού Κίτρινο |
| Συσκευασία | 6 τεμ.                   |

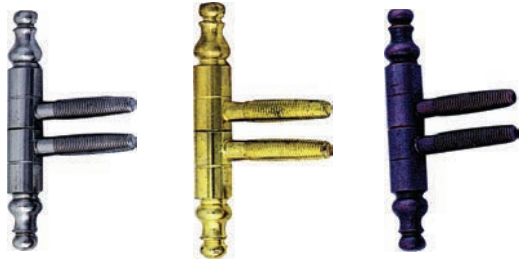

|             |   |
|-------------|---|
| Κωδικός     | ΣΤ6-140-02                                  |
| Περιγραφή   | Μεντεσέδες βιδωτοί διακοσμητικοί Νο13-14-16 |
| Χρωματισμοί | Νίκελ, Χρυσό, Οξυντέ                        |
| Συσκευασία  | 60 σετ                                      |

|             |                                     |
|-------------|-------------------------------------|
| Κωδικός     | ΣΤ6-143-06                          |
| Περιγραφή   | Μεντεσέδες βιδωτοί απλοι Νο13-14-16 |
| Χρωματισμοί | Νίκελ, Χρυσό, Οξυντέ                |
| Συσκευασία  | 70 σετ                              |



|           |                        |
|-----------|------------------------|
| Κωδικός   | ΣΤ6-147-07             |
| Περιγραφή | Οδηγός βιδωτού Νο13-14 |

|            |                                       |
|------------|---------------------------------------|
| Κωδικός    | ΣΤ6-908-00                            |
| Περιγραφή  | Μεντεσές βίδας με πλακάκι Νίκελ-Χρυσό |
| Συσκευασία | 20 τεμ.                               |

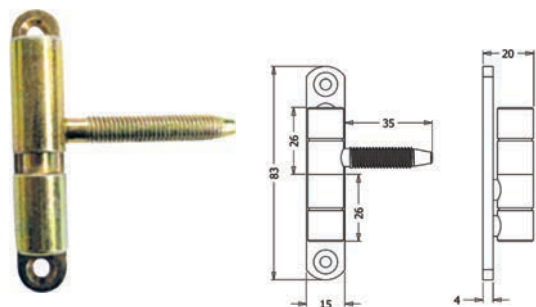

|            |   |
|------------|---|
| Κωδικός    | ΣΤ6-146-08  |
| Περιγραφή  | Μεντεσές ρυθμιζόμενος N14 HAIFEL <sup>®</sup> τύπου AGB Νίκελ & Χρυσό |
| Συσκευασία | 120 σετ   |



|            |   |
|------------|---|
| Κωδικός    | ΣΤ6-146-09  |
| Περιγραφή  | Μεντεσές ρυθμιζόμενος N14 HAIFEL <sup>®</sup> τύπου Οτλαν Νίκελ & Χρυσό |
| Συσκευασία | 120 σετ   |

|            |   |
|------------|---|
| Κωδικός    | ΣΤ6-147-08                                    |
| Περιγραφή  | Καπάκι HAIFEL <sup>®</sup> Νο14 Νίκελ & Χρυσό |
| Συσκευασία | 12 σετ  |



|           |   |
|-----------|---|
| Κωδικός   | ΣΤ6-148-09                                    |
| Περιγραφή | Οδηγός ρυθμιζόμενου βιδωτού μεντεσέ Νο14-Νο16 |





|            |                 |
|------------|-----------------|
| Κωδικός    | ΣΤ6-900-05      |
| Περιγραφή  | Χαλκαδάκι μαύρο |
| Συσκευασία | 10 τεμ.         |

|            |               |
|------------|---------------|
| Κωδικός    | ΣΤ6-900-06    |
| Περιγραφή  | Λαβίτσα μαύρη |
| Συσκευασία | 10 τεμ.       |

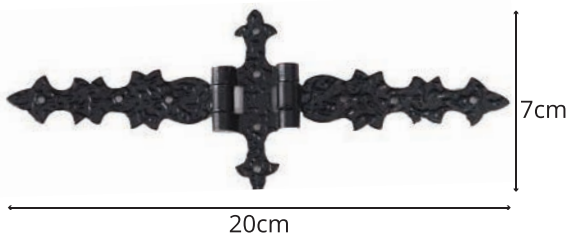

|            |                                |
|------------|--------------------------------|
| Κωδικός    | ΣΤ6-171-30                     |
| Περιγραφή  | Μεντεσεδάκια παραδοσιακά διπλά |
| Συσκευασία | 50 τεμ.                        |

|            |                               |
|------------|-------------------------------|
| Κωδικός    | ΣΤ6-171-31                    |
| Περιγραφή  | Μεντεσεδάκια παραδοσιακά μονά |
| Συσκευασία | 50 τεμ.                       |



|            |                          |
|------------|--------------------------|
| Κωδικός    | ΣΤ6-171-32               |
| Περιγραφή  | Μεντεσεδάκια παραδοσιακά |
| Συσκευασία | 50 τεμ.                  |



|            |                  |
|------------|------------------|
| Κωδικός    | ΣΤ6-179-01       |
| Περιγραφή  | Στόπερ μύλος ECO |
| Συσκευασία | 10 τεμ.          |



|            |                                 |
|------------|---------------------------------|
| Κωδικός    | ΣΤ6-179-00                      |
| Περιγραφή  | Στόπερ μύλος Μαύρος & Γαλβανιζέ |
| Συσκευασία | 50 τεμ.                         |

|             |                           |
|-------------|---------------------------|
| Κωδικός     | ΣΤ6-177-52                |
| Περιγραφή   | Στοπ παντζουριών πλαστικό |
| Χρωματισμοί | Μαύρο & Λευκό             |
| Συσκευασία  | 50 τεμ.                   |



|             |                           |
|-------------|---------------------------|
| Κωδικός     | ΣΤ6-111-10-00             |
| Περιγραφή   | Στοπ παντζουριών αυτόματο |
| Χρωματισμοί | Μαύρο & Λευκό             |
| Συσκευασία  | 20 τεμ.                   |

|            |                                  |
|------------|----------------------------------|
| Κωδικός    | ΣΤ6-176-52                       |
| Περιγραφή  | Στοπ μεταλλικό Μαύρο (ανθρωπάκι) |
| Συσκευασία | 50 τεμ.                          |



|             |                        |
|-------------|------------------------|
| Κωδικός     | ΣΤ6-110-30             |
| Περιγραφή   | Μαγνητικό Ανεμοστήλωμα |
| Χρωματισμοί | Νίκελ-Χρυσό            |
| Συσκευασία  | 15 τεμ.                |



|             |                          |
|-------------|--------------------------|
| Κωδικός     | ΣΤ6-001-01               |
| Περιγραφή   | Μάσκουλα ελαφριού τύπου  |
| Χρωματισμοί | Μαύρο, Γαλβανιζέ         |
| Διαστάσεις  | No8 20,5cm - No10 25,5cm |
| Συσκευασία  | 12 τεμ.                  |

|             |                                     |
|-------------|-------------------------------------|
| Κωδικός     | ΣΤ6-005-01                          |
| Περιγραφή   | Μάσκουλα ελαφριού τύπου μεσαίο 11cm |
| Χρωματισμοί | Μαύρο, Γαλβανιζέ                    |
| Συσκευασία  | 12 τεμ.                             |



|            |                             |
|------------|-----------------------------|
| Κωδικός    | ΣΤ6-120-06                  |
| Περιγραφή  | Σύρτης λουκέτου οβάλ μαύρος |
| Διαστάσεις | 10cm & 12cm                 |
| Συσκευασία | 12 τεμ.                     |

|            |  |
|------------|--|
| Κωδικός    | ΣΤ6-007-00-01                              |
| Περιγραφή  | Μεντεσές πόρτας εξωτερικός Μαύρος 29x9,5cm |
| Συσκευασία | 50 τεμ.                                    |



|            |                                 |
|------------|---------------------------------|
| Κωδικός    | ΣΤ6-173-49                      |
| Περιγραφή  | Μάσκουλα παραδοσιακά Μπρούτζινα |
| Διαστάσεις | Λαμπά 0 - Λαμπά 20              |



|            |  |
|------------|--|
| Κωδικός    | ΣΤ6-178-53                                   |
| Περιγραφή  | Παντζουρόβεργα<br>1,50cm-2,20cm καρφί-γόνατο |
| Συσκευασία | 10 τεμ.                                      |

|            |                                     |
|------------|-------------------------------------|
| Κωδικός    | ΣΤ6-011-07-16                       |
| Περιγραφή  | Εξαρτήματα παντζουρόβεργας<br>καρφί |
| Συσκευασία | 10 τεμ.                             |



|            |                                      |
|------------|--------------------------------------|
| Κωδικός    | ΣΤ6-011-06-16                        |
| Περιγραφή  | Εξαρτήματα παντζουρόβεργας<br>γόνατο |
| Συσκευασία | 10 τεμ.                              |



|            |                             |
|------------|-----------------------------|
| Κωδικός    | ΣΤ6-172-48-17               |
| Περιγραφή  | Γρυλόχρονο εξωτερικό (οκτώ) |
| Συσκευασία | 5 τεμ.                      |

|            |  |
|------------|--|
| Κωδικός    | ΣΤ6-172-48-17                              |
| Περιγραφή  | Γρυλόχρονο για εξωτερική γρυλόβεργα Οξυντέ |
| Συσκευασία | 5 τεμ.                                     |



|            |                      |
|------------|----------------------|
| Κωδικός    | ΣΤ6-172-48-16        |
| Περιγραφή  | Γρυλόβεργα εξωτερική |
| Διαστάσεις | 1,20cm - 1,40cm      |
| Συσκευασία | 5 τεμ.               |

|            |                                  |
|------------|----------------------------------|
| Κωδικός    | ΣΤ6-171-47-13                    |
| Περιγραφή  | Γρύλλος χωνευτός ιριδίου μεγάλος |
| Συσκευασία | 10 τεμ.                          |

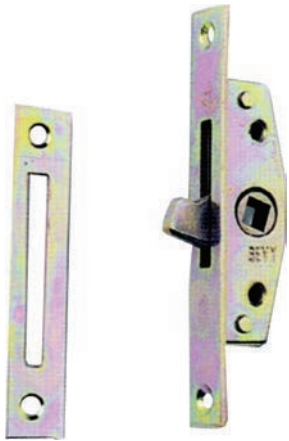

|            |                           |
|------------|---------------------------|
| Κωδικός    | ΣΤ6-170-46-12             |
| Περιγραφή  | Γρυλλάκι χωνευτό tropical |
| Συσκευασία | 10 τεμ.                   |



|            |                           |
|------------|---------------------------|
| Κωδικός    | ΣΤ6-172-48                |
| Περιγραφή  | Γρυλλόβεργα 1,50cm-2,20cm |
| Συσκευασία | 10 τεμ.                   |



|            |                   |
|------------|-------------------|
| Κωδικός    | ΣΤ6-174-50-20     |
| Περιγραφή  | Καρουλάκι γρύλλου |
| Συσκευασία | 100 τεμ.          |



|            |   |
|------------|---|
| Κωδικός    | ΣΤ6-811-01  |
| Περιγραφή  | Μεντεσές ταφ γαλβανιζέ                            |
| Διαστάσεις | No3 7,5cm - No4 10,5cm<br>No5 12,5cm - No6 15,5cm |
| Συσκευασία | 24 τεμ.   |

|            |   |
|------------|---|
| Κωδικός    | ΣΤ6-817-01  |
| Περιγραφή  | Μεντεσές διπλός γαλβανιζέ                         |
| Διαστάσεις | No3 7,5cm - No4 10,5cm<br>No5 12,5cm - No6 15,5cm |
| Συσκευασία | 24 τεμ.   |



|            |                                 |
|------------|---------------------------------|
| Κωδικός    | ΣΤ6-003-01-00                   |
| Περιγραφή  | Χούφτα κυψελών σπαστή γαλβανιζέ |
| Συσκευασία | 50 τεμ.                         |



|            |   |
|------------|---|
| Κωδικός    | ΣΤ6-811-01  |
| Περιγραφή  | Μεντεσές Ταφ κίτρινος   |
| Διαστάσεις | No6 (15,5εκ.) / No5 (12,5εκ.)<br>No4 (10,5εκ.) / No3 (7,5εκ.) |
| Συσκευασία | 24 τεμ  |

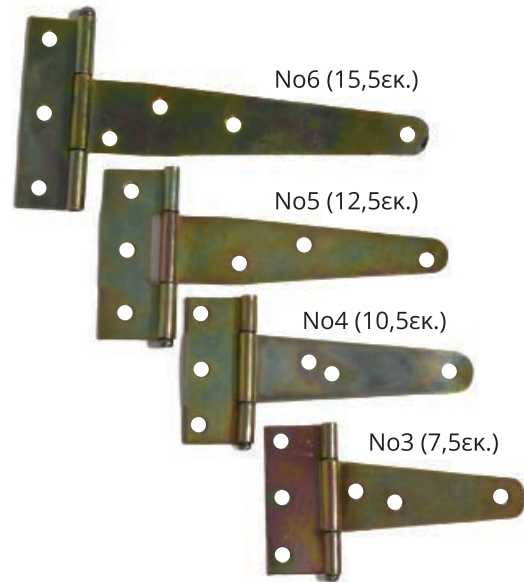

|            |  |
|------------|--|
| Κωδικός    | ΣΤ6-817-01                                   |
| Περιγραφή  | Μεντεσές διπλός κίτρινος                     |
| Διαστάσεις | No5 (12,5εκ.) / No4 (10,5εκ.) / No3 (7,5εκ.) |
| Συσκευασία | 24 τεμ                                       |

|            |                               |
|------------|-------------------------------|
| Κωδικός    | ΣΤ6-003-01                    |
| Περιγραφή  | Χούφτα κυψελών σπαστή κίτρινη |
| Συσκευασία | 48 τεμ                        |





|             |   |
|-------------|---|
| Κωδικός     | ΣΤ6-800-00  |
| Περιγραφή   | Μεντεσέδες Γαλλικοί μπρούτζινοι απλοί & διακοσμητικοί |
| Διαστάσεις  | No80, No100, No120, No140                             |
| Χρωματισμοί | Χρυσό, Νίκελ  |
| Συσκευασία  | 12 τεμ.   |

|           |                                       |
|-----------|---------------------------------------|
| Κωδικός   | ΣΤ6-540-00                            |
| Περιγραφή | Μεντεσέδες Γαλλικοί λαμαρίνα tropical |

| Διαστάσεις        | Συσκευασία |
|-------------------|------------|
| No 8 (8x4,5cm)    | 12 τεμ.    |
| No 95 (9,5x5,5cm) | 12 τεμ.    |
| No 110 (11x5,5cm) | 12 τεμ.    |
| No 140 (14x5,5cm) | 12 τεμ.    |



|             |                        |
|-------------|------------------------|
| Κωδικός     | ΣΤ6-207-19             |
| Περιγραφή   | Μεντεσές μέτρου        |
| Χρωματισμοί | Χρυσό-Νίκελ            |
| Συσκευασία  | 3,5m/βέργα - 350m/δέμα |

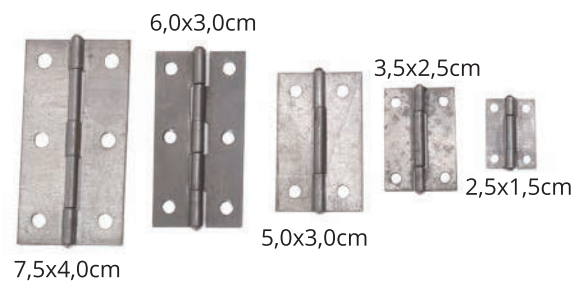
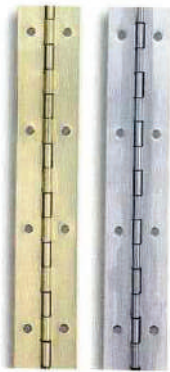

|            |                         |
|------------|-------------------------|
| Κωδικός    | ΣΤ6-815-00              |
| Περιγραφή  | Μεντεσές στενός σιδήρου |
| Συσκευασία | 24 τεμ.                 |



10x6,5cm

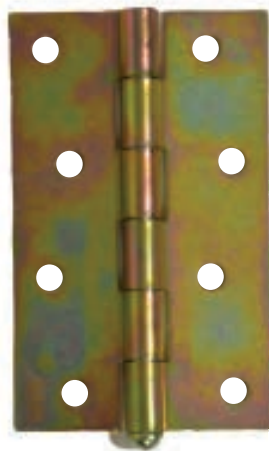

9x6cm

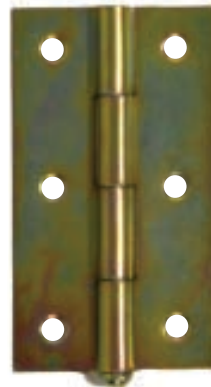

7,5x5cm



6,5x4cm

|            |                                      |
|------------|--------------------------------------|
| Κωδικός    | ΣΤ6-813-01                           |
| Περιγραφή  | Μεντεσές πλάκα κίτρινος              |
| Διαστάσεις | 10x6,5cm / 9x6cm / 7,5x5cm / 6,5x4cm |
| Συσκευασία | 24 τεμ                               |



10,0x10,0cm



9,0x9,0cm



7,5x7,5cm



6,0x6,0cm

|            |                                     |
|------------|-------------------------------------|
| Κωδικός    | ΣΤ6-813-00                          |
| Περιγραφή  | Μεντεσές πλάκα τετράγωνος κίτρινος  |
| Διαστάσεις | 10x10cm / 9x9cm / 7,5x7,5cm / 6x6cm |
| Συσκευασία | 12 τεμ                              |



7,5x5cm

|            |                               |
|------------|-------------------------------|
| Κωδικός    | ΣΤ6-811-00-03                 |
| Περιγραφή  | Μεντεσέδες πλάκα Inox 7,5x5cm |
| Συσκευασία | 26 τεμ.                       |

|            |                                 |
|------------|---------------------------------|
| Κωδικός    | ΣΤ6-811-00-02                   |
| Περιγραφή  | Μεντεσέδες πλάκα Inox 6,5x4,5cm |
| Συσκευασία | 36 τεμ.                         |



6,5x4,5cm



5x4cm

|            |                             |
|------------|-----------------------------|
| Κωδικός    | ΣΤ6-811-00-01               |
| Περιγραφή  | Μεντεσέδες πλάκα Inox 5x4cm |
| Συσκευασία | 36 τεμ.                     |

|            |                             |
|------------|-----------------------------|
| Κωδικός    | ΣΤ6-811-00-00               |
| Περιγραφή  | Μεντεσέδες πλάκα Inox 4x3cm |
| Συσκευασία | 60 τεμ.                     |



4x3cm



2,5x2cm

|            |                               |
|------------|-------------------------------|
| Κωδικός    | ΣΤ6-811-00-05                 |
| Περιγραφή  | Μεντεσέδες πλάκα Inox 2,5x2cm |
| Συσκευασία | 100 τεμ.                      |

|            |  |
|------------|--|
| Κωδικός    | ΣΤ6-300-00-01                              |
| Περιγραφή  | Μεντεσέδες πλάκα Inox με ρουλεμάν 10x7,5cm |
| Συσκευασία | 26 τεμ.                                    |



10x7,5cm



7,5x6,5cm

|            |   |
|------------|---|
| Κωδικός    | ΣΤ6-300-00-00                               |
| Περιγραφή  | Μεντεσέδες πλάκα Inox με ρουλεμάν 7,5x6,5cm |
| Συσκευασία | 26 τεμ.                                     |



9x9cm

|            |   |
|------------|---|
| Κωδικός    | ΣΤ6-300-00-02                           |
| Περιγραφή  | Μεντεσέδες πλάκα Inox με ρουλεμάν 9x9cm |
| Συσκευασία | 26 τεμ.                                 |



7,5x7,5cm

|            |   |
|------------|---|
| Κωδικός    | ΣΤ6-300-00-03                               |
| Περιγραφή  | Μεντεσέδες πλάκα Inox με ρουλεμάν 7,5x7,5cm |
| Συσκευασία | 26 τεμ.                                     |



6x6cm

|            |   |
|------------|---|
| Κωδικός    | ΣΤ6-300-00-04                           |
| Περιγραφή  | Μεντεσέδες πλάκα Inox με ρουλεμάν 6x6cm |
| Συσκευασία | 26 τεμ.                                 |

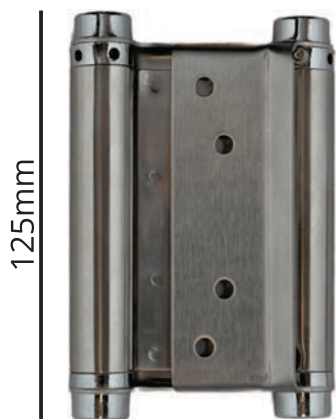

|            |                                       |
|------------|---------------------------------------|
| Κωδικός    | ΣΤ6-207-31-87                         |
| Περιγραφή  | Μεντεσές αλέ ρε τουρ Inox Νο5 (125mm) |
| Συσκευασία | 10 τεμ.                               |

|            |                                       |
|------------|---------------------------------------|
| Κωδικός    | ΣΤ6-207-31-86                         |
| Περιγραφή  | Μεντεσές αλέ ρε τουρ Inox Νο4 (100mm) |
| Συσκευασία | 10 τεμ.                               |

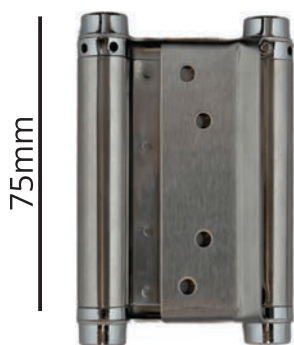
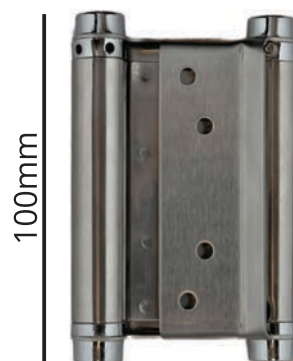

|            |                                      |
|------------|--------------------------------------|
| Κωδικός    | ΣΤ6-207-31-85                        |
| Περιγραφή  | Μεντεσές αλέ ρε τουρ Inox Νο3 (75mm) |
| Συσκευασία | 10 τεμ.                              |

|            |                    |
|------------|--------------------|
| Κωδικός    | ΣΤ6-200-01         |
| Περιγραφή  | Σύρτης ανοξείδωτος |
| Διαστάσεις | Νο5, Νο6, Νο7      |
| Συσκευασία | 12 τεμ.            |

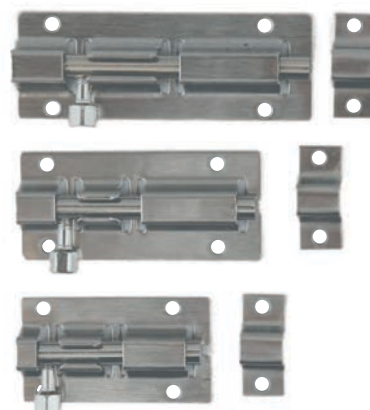

|            |                                     |
|------------|-------------------------------------|
| Κωδικός    | ΣΤ6-040-01                          |
| Περιγραφή  | Γάντζος ασφαλείας ανοξείδωτος Νίκελ |
| Διαστάσεις | No6-8-10-12-14-16-18-20             |
| Συσκευασία | 20τεμ.                              |

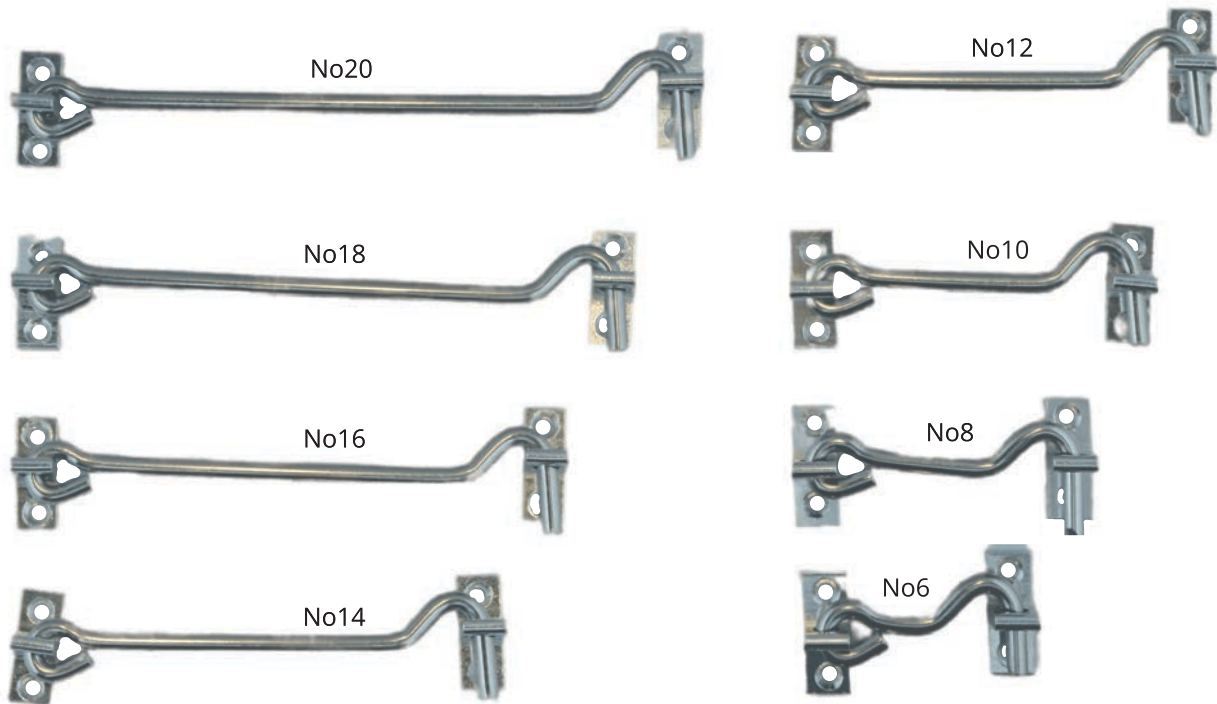

ΕΝΟΤΗΤΑ ΣΤ'

|            |                                       |
|------------|---------------------------------------|
| Κωδικός    | ΣΤ6-040-00                            |
| Περιγραφή  | Γάντζος ασφαλείας ορειχάλκινος χρυσός |
| Διαστάσεις | No6-8-10-12-14-16-18-20               |
| Συσκευασία | 25 τεμ.                               |







|             |                              |
|-------------|------------------------------|
| Κωδικός     | ΣΤ6-560-00                   |
| Περιγραφή   | Σύρτες φεγγιτών(αεροπλανάκι) |
| Χρωματισμοί | Νίκελ-Χρυσό                  |
| Συσκευασία  | 10 τεμ.                      |

|             |  |
|-------------|--|
| Κωδικός     | ΣΤ6-160-43   |
| Περιγραφή   | Σύρτες γκρα μπρούτζινοι                                |
| Χρωματισμοί | Χρυσό, Νίκελ   |
| Διαστάσεις  | No1,5 (5,5x4), No3 (9x4),<br>No2 (6,5x4), No4 (11,5x4) |
| Συσκευασία  | 15 τεμ.  |

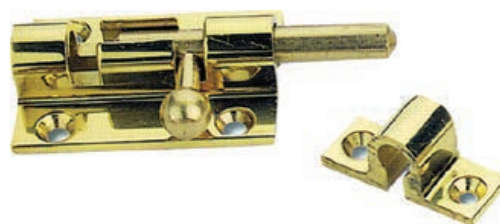

|             |                             |
|-------------|-----------------------------|
| Κωδικός     | ΣΤ6-504-00                  |
| Περιγραφή   | Σύρτες πλακέ Νο6-8-10-12-14 |
| Χρωματισμοί | Νίκελ ματ -Χρυσό ματ        |
| Συσκευασία  | 6 τεμ.                      |

|             |                            |
|-------------|----------------------------|
| Κωδικός     | ΣΤ6-093-80                 |
| Περιγραφή   | Λαβίτσα σταθερή ανοξείδωτη |
| Χρωματισμοί | Νίκελ Ματ-Χρυσό-Οξυντέ     |
| Συσκευασία  | 25 τεμ.                    |



|             |                           |
|-------------|---------------------------|
| Κωδικός     | ΣΤ6-094-80                |
| Περιγραφή   | Λαβίτσα σπαστή μπρούτζινη |
| Χρωματισμοί | Νίκελ Ματ-Χρυσό-Οξυντέ    |
| Συσκευασία  | 25 τεμ.                   |

|            |   |
|------------|---|
| Κωδικός    | ΣΤ6-252-34                                      |
| Περιγραφή  | Σύρτες γαλβανιζέ<br>No12 20 τεμ.   No16 20 τεμ. |
| Συσκευασία | No20 10 τεμ.   No25 8 τεμ.<br>No30 6 τεμ.       |

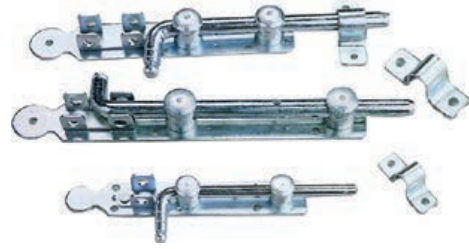

|            |                                  |
|------------|----------------------------------|
| Κωδικός    | ΣΤ6-251-33                       |
| Περιγραφή  | Σύρτες ισπανικοί No70-85-100-120 |
| Συσκευασία | 10 τεμ.                          |

|             |                    |
|-------------|--------------------|
| Κωδικός     | ΣΤ6-103-70-00      |
| Περιγραφή   | Σύρτης πόρτας Yale |
| Χρωματισμοί | Νίκελ-Χρυσό        |
| Συσκευασία  | 10 τεμ.            |



|             |                         |
|-------------|-------------------------|
| Κωδικός     | ΣΤ6-052-00              |
| Περιγραφή   | Ασφάλεια αλυσίδας πομπέ |
| Χρωματισμοί | Νίκελ-Χρυσό             |
| Συσκευασία  | 10 τεμ.                 |

|            |                                   |
|------------|-----------------------------------|
| Κωδικός    | ΣΤ6-635-00-00                     |
| Περιγραφή  | Σύρτες χωνευτός νυχάτος N15 & N20 |
| Συσκευασία | 10 τεμ.                           |





|             |                                |
|-------------|--------------------------------|
| Κωδικός     | ΣΤ6-223-01                     |
| Περιγραφή   | Στηρίγματα κουπαστής σιδερένια |
| Χρωματισμοί | Νίκελ, Μαύρο, Χρυσό, Λευκό     |
| Συσκευασία  | 100 τεμ.                       |

|             |  |
|-------------|--|
| Κωδικός     | ΣΤ6-074-01                             |
| Περιγραφή   | Στήρίγματα κουπαστής σπαστά αλουμινίου |
| Χρωματισμοί | Νίκελ, Χρυσό & Μαύρο                   |
| Συσκευασία  | 10 τεμ.                                |

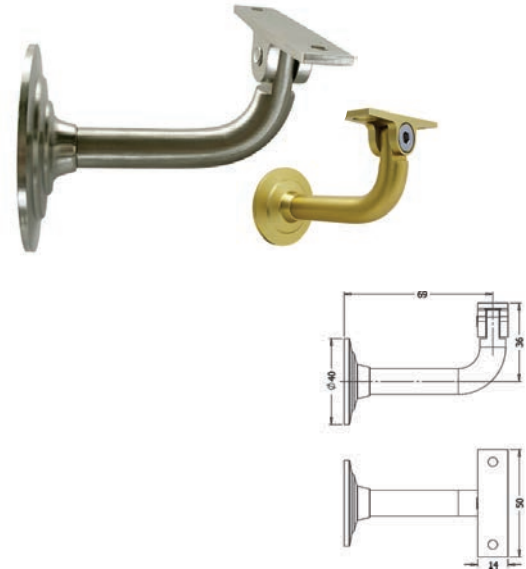

|             |   |
|-------------|---|
| Κωδικός     | ΣΤ6-073-00  |
| Περιγραφή   | Στηρίγματα κουπαστής ορειχάλκινα σταθερά & σπαστά |
| Χρωματισμοί | Νίκελ-Νίκελ Ματ-Χρυσό-Χρυσό Ματ                   |
| Συσκευασία  | 10 τεμ.   |

|            |                                |
|------------|--------------------------------|
| Κωδικός    | ΣΤ6-164-38-91                  |
| Περιγραφή  | Ασφάλεια μπρούτζινη ίσια Χρυσή |
| Συσκευασία | 25 τεμ.                        |

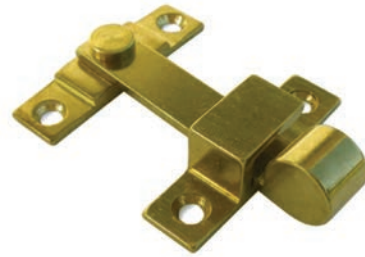

|            |                                    |
|------------|------------------------------------|
| Κωδικός    | ΣΤ6-165-39                         |
| Περιγραφή  | Ασφάλεια μπρούτζινη γωνιαίας Χρυσή |
| Συσκευασία | 25 τεμ.                            |

|            |                                 |
|------------|---------------------------------|
| Κωδικός    | ΣΤ6-161-35-88                   |
| Περιγραφή  | Μανταλάκι μπρούτζινο μονό Χρυσό |
| Συσκευασία | 100 τεμ.                        |



|            |                                  |
|------------|----------------------------------|
| Κωδικός    | ΣΤ6-162-36-89                    |
| Περιγραφή  | Μανταλάκι μπρούτζινο διπλό Χρυσό |
| Συσκευασία | 100 τεμ.                         |



|            |                                     |
|------------|-------------------------------------|
| Κωδικός    | ΣΤ6-162-37-90                       |
| Περιγραφή  | Μανταλάκι μπρούτζινο γωνιαίας Χρυσό |
| Συσκευασία | 100 τεμ.                            |

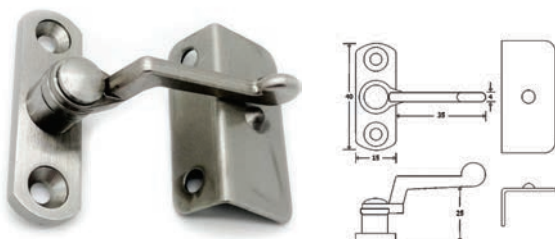

|            |  |
|------------|--|
| Κωδικός    | ΣΤ6-095-00                               |
| Περιγραφή  | Μανταλάκι Για Τζαμλίκι Νίκελ Ματ & Χρυσή |
| Συσκευασία | 20 τεμ.                                  |



|             |                                    |
|-------------|------------------------------------|
| Κωδικός     | ΣΤ6-623-00                         |
| Περιγραφή   | Μεντεσές ραπτομηχανής ορειχάλκινος |
| Χρωματισμοί | Χρυσό ματ-Νίκελ ματ-Οξυντέ         |
| Συσκευασία  | 25 τεμ.                            |

|             |                               |
|-------------|-------------------------------|
| Κωδικός     | ΣΤ6-064-00                    |
| Περιγραφή   | Σηκώματα γαλαρίας ορειχάλκινα |
| Χρωματισμοί | Χρυσό-Νίκελ ματ-Οξυντέ        |
| Συσκευασία  | 50 τεμ.                       |



|             |                             |
|-------------|-----------------------------|
| Κωδικός     | ΣΤ6-062-00                  |
| Περιγραφή   | Στυλώματα διπλά ορειχάλκινα |
| Χρωματισμοί | Χρυσό-Νίκελ ματ-Οξυντέ      |
| Συσκευασία  | 50 τεμ.                     |

|             |                       |
|-------------|-----------------------|
| Κωδικός     | ΣΤ6-090-00            |
| Περιγραφή   | Κταβάτης ορειχάλκινος |
| Χρωματισμοί | Χρυσό-Νίκελ           |
| Συσκευασία  | 25 τεμ.               |



|             |                                |
|-------------|--------------------------------|
| Κωδικός     | ΣΤ6-063-50                     |
| Περιγραφή   | Στυλώματα γαλαρίας ορειχάλκινα |
| Χρωματισμοί | Χρυσό-Νίκελ ματ-Οξυντέ         |
| Συσκευασία  | 24 τεμ.                        |

|            |                                   |
|------------|-----------------------------------|
| Κωδικός    | ΣΤ6-006-01                        |
| Περιγραφή  | Στύλωμα παραθύρων διπλό γαλβανιζέ |
| Συσκευασία | 50 τεμ.                           |

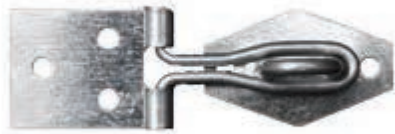

|            |                                |
|------------|--------------------------------|
| Κωδικός    | ΣΤ6-000-01                     |
| Περιγραφή  | Καταβάτης συρμάτινος γαλβανιζέ |
| Διαστάσεις | 8cm & 10cm                     |
| Συσκευασία | 50 τεμ.                        |

|            |                                      |
|------------|--------------------------------------|
| Κωδικός    | ΣΤ6-035-01                           |
| Περιγραφή  | Συρτάκι συρόμενο γαλβανιζέ τρικ-τρακ |
| Συσκευασία | 24 τεμ.                              |

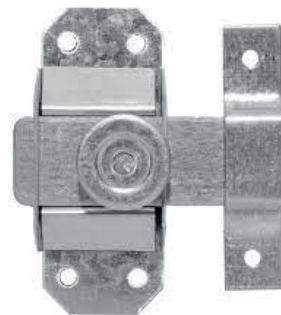



|            |                          |
|------------|--------------------------|
| Κωδικός    | ΣΤ6-330-00-00            |
| Περιγραφή  | Ασφάλεια θυρών γαλβανιζέ |
| Συσκευασία | 50 σετ                   |

|            |                                     |
|------------|-------------------------------------|
| Κωδικός    | ΣΤ6-130-01                          |
| Περιγραφή  | Συνδετικά χαλκάδων εσάκια γαλβανιζέ |
| Διαστάσεις | No30-40-50-60                       |
| Συσκευασία | 400 τεμ.                            |



|            |                                     |
|------------|-------------------------------------|
| Κωδικός    | ΣΤ6-004-01                          |
| Περιγραφή  | Χούφτα παντζουριού σπαστή γαλβανιζέ |
| Συσκευασία | 50 τεμ.                             |



|            |                  |
|------------|------------------|
| Κωδικός    | ΣΤ6-191-00       |
| Περιγραφή  | Κλείστρο κυψέλης |
| Συσκευασία | 50 σετ           |

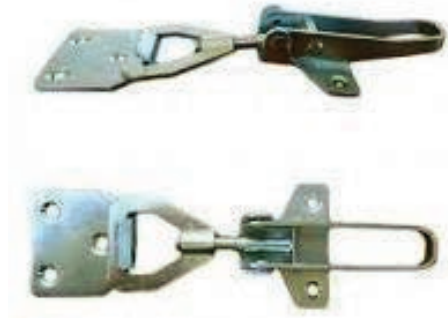

|            |                                     |
|------------|-------------------------------------|
| Κωδικός    | ΣΤ6-815-01-00                       |
| Περιγραφή  | Μεντεσές εξάφυλλων γαλβανιζέ 50x130 |
| Συσκευασία | 24 τεμ.                             |

|            |                         |
|------------|-------------------------|
| Κωδικός    | ΣΤ6-004-05-00           |
| Περιγραφή  | Μεντεσές στενός 7,5x2cm |
| Συσκευασία | 48 τεμ.                 |





|             |                           |
|-------------|---------------------------|
| Κωδικός     | ΣΤ6-410-00                |
| Περιγραφή   | Ασφάλεια συρόμενων θυρών  |
| Διαστάσεις  | Φ7: 10cm / 15cm / 20cm    |
| Χρωματισμοί | Λευκό, Νίκελ, Μαύρο, Καφέ |
| Συσκευασία  | 12 τεμ.                   |

|             |   |
|-------------|---|
| Κωδικός     | ΣΤ6-430-00                              |
| Περιγραφή   | Περιστρεφόμενη ασφάλεια συρόμενων θυρών |
| Διαστάσεις  | Φ7: 10cm / 15cm / 20cm                  |
| Χρωματισμοί | Λευκό, Νίκελ, Μαύρο, Καφέ               |
| Συσκευασία  | 12 τεμ.                                 |

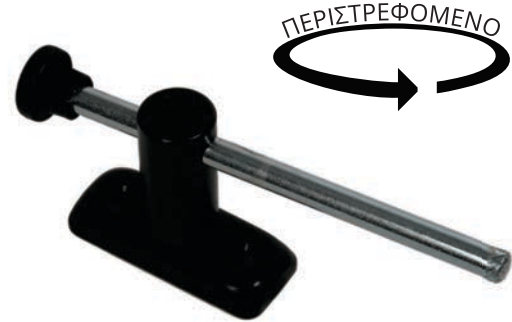

|             |                           |
|-------------|---------------------------|
| Κωδικός     | ΣΤ6-450-00                |
| Περιγραφή   | Ασφάλεια επάλληλων θυρών  |
| Διαστάσεις  | Φ7: 10cm                  |
| Χρωματισμοί | Λευκό, Νίκελ, Μαύρο, Καφέ |
| Συσκευασία  | 12 τεμ.                   |

|             |                                     |
|-------------|-------------------------------------|
| Κωδικός     | ΣΤ6-041-08                          |
| Περιγραφή   | Σύρτες αλουμινίου μπλίστερ Φ8 & Φ12 |
| Διαστάσεις  | No40-60-80-100-120-150              |
| Χρωματισμοί | Λευκό, Νίκελ, Χρυσό                 |

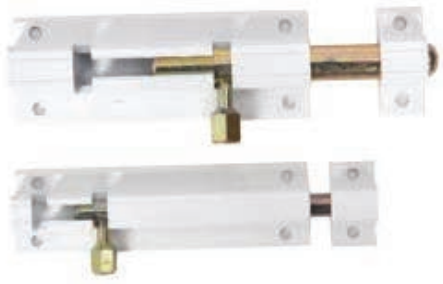

|             |                      |
|-------------|----------------------|
| Κωδικός     | ΣΤ6-008-00           |
| Περιγραφή   | Σύρτες αλουμινίου Φ8 |
| Διαστάσεις  | No40-60-80-100       |
| Χρωματισμοί | Λευκό, Νίκελ, Χρυσό  |

|             |                       |
|-------------|-----------------------|
| Κωδικός     | ΣΤ6-012-00            |
| Περιγραφή   | Σύρτες αλουμινίου Φ12 |
| Διαστάσεις  | No100-120-150         |
| Χρωματισμοί | Λευκό, Νίκελ, Χρυσό   |

ΕΝΟΤΗΤΑ ΣΤ'

|             |  |
|-------------|--|
| Κωδικός     | ΣΤ6-041-09                                     |
| Περιγραφή   | Σύρτες αλουμινίου μπλίστερ με λουκέτο Φ8 & Φ12 |
| Διαστάσεις  | No40-60-80-100-120-150                         |
| Χρωματισμοί | Λευκό, Νίκελ, Χρυσό                            |

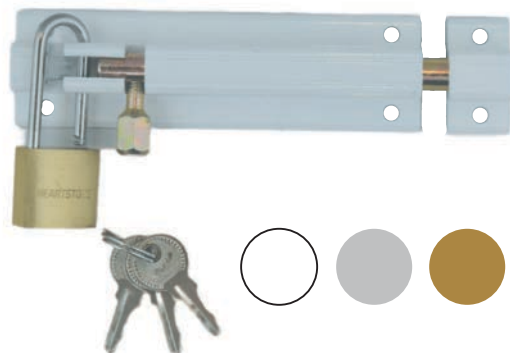

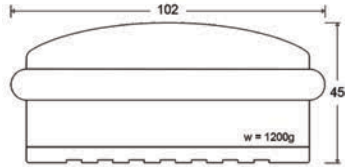

|             |                  |
|-------------|------------------|
| Κωδικός     | ΣΤ6-061-00-03    |
| Περιγραφή   | Στοπ δαπέδου Φ95 |
| Χρωματισμοί | Νίκελ & Μαύρο    |
| Συσκευασία  | 5 τεμ.           |

|            |                              |
|------------|------------------------------|
| Κωδικός    | ΣΤ6-064-30-01                |
| Περιγραφή  | Μαγνητικό στοπ δαπέδου Νίκελ |
| Συσκευασία | 12 τεμ.                      |

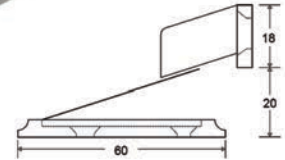

|            |  |
|------------|--|
| Κωδικός    | ΣΤ6-066-80-01                            |
| Περιγραφή  | Στοπ πατητό με ελατήριο επαναφοράς Νίκελ |
| Συσκευασία | 10 τεμ.                                  |

|            |  |
|------------|--|
| Κωδικός    | ΣΤ6-221-00                                 |
| Περιγραφή  | Αεροφράχτης ξύλινης πόρτας                 |
| Διαστάσεις | 0,73cm - 0,83cm - 0,93cm - 1,03cm - 1,23cm |
| Συσκευασία | 10 τεμ.                                    |



|            |                            |
|------------|----------------------------|
| Κωδικός    | ΣΤ6-101-10                 |
| Περιγραφή  | Στοπ πόρτας Νίκελ 8cm YALE |
| Συσκευασία | 10 τεμ.                    |



|            |                                 |
|------------|---------------------------------|
| Κωδικός    | ΣΤ6-100-31-00                   |
| Περιγραφή  | Στοπ πόρτας στρόγγυλο Νίκελ Φ44 |
| Συσκευασία | 10 τεμ.                         |

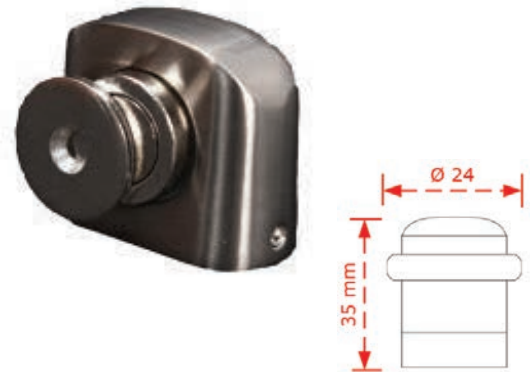

|             |                       |
|-------------|-----------------------|
| Κωδικός     | ΣΤ6-5037-37-00        |
| Περιγραφή   | Στοπ πόρτας μαγνητικό |
| Χρωματισμοί | Νίκελ                 |
| Συσκευασία  | 20 τεμ.               |



|             |                                   |
|-------------|-----------------------------------|
| Κωδικός     | ΣΤ6-5138-00                       |
| Περιγραφή   | Στοπ πόρτας Φ30                   |
| Χρωματισμοί | Νίκελ ματ, Όρο ματ, Αντικέ, Μαύρο |
| Συσκευασία  | 50 τεμ.                           |



|             |                         |
|-------------|-------------------------|
| Κωδικός     | ΣΤ6-168-57              |
| Περιγραφή   | Στοπ πόρτας αυτοκόλλητο |
| Χρωματισμοί | Λευκό-Καφέ-Διάφανο      |
| Συσκευασία  | 100 τεμ.                |

|             |                        |
|-------------|------------------------|
| Κωδικός     | ΣΤ6-503-00-00          |
| Περιγραφή   | Στοπ πόρτας (μπλίστερ) |
| Χρωματισμοί | Νίκελ & Καφέ           |
| Συσκευασία  | 10 τεμ.                |



|             |                   |
|-------------|-------------------|
| Κωδικός     | ΣΤ6-497-00        |
| Περιγραφή   | Στοπ πόρτας σφήνα |
| Χρωματισμοί | Λευκό-Καφέ        |
| Συσκευασία  | 100 τεμ.          |

|            |                       |
|------------|-----------------------|
| Κωδικός    | ΣΤ6-905-20-00         |
| Περιγραφή  | Σφήνα πόρτας διαφανές |
| Συσκευασία | 60 τεμ.               |

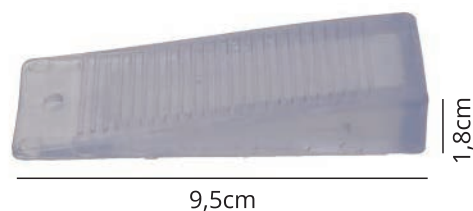

|            |                           |
|------------|---------------------------|
| Κωδικός    | ΣΤ6-117-00                |
| Περιγραφή  | Λάστιχο με τρύπα (στόπερ) |
| Συσκευασία | 200 τεμ.                  |

|     |              |
|-----|--------------|
| No2 | Φ23mm x 10mm |
| No3 | Φ28mm x 14mm |
| No5 | Φ37mm x 14mm |
| No6 | Φ28mm x 27mm |

|             |                      |
|-------------|----------------------|
| Κωδικός     | ΣΤ6-100-12           |
| Περιγραφή   | Πορταδέλα αλουμινίου |
| Διαστάσεις  | No100-120            |
| Χρωματισμοί | Νίκελ, Χρυσή, Λευκή  |
| Συσκευασία  | 12 τεμ.              |



|             |                           |
|-------------|---------------------------|
| Κωδικός     | ΣΤ6-172-45                |
| Περιγραφή   | Πορταδέλα Μπρούτζινη απλή |
| Διαστάσεις  | No80-100-120              |
| Χρωματισμοί | Νίκελ-Χρυσό               |
| Συσκευασία  | 20 τεμ.                   |

|             |                                   |
|-------------|-----------------------------------|
| Κωδικός     | ΣΤ6-171-44                        |
| Περιγραφή   | Πορταδέλα Μπρούτζινη διακοσμητική |
| Διαστάσεις  | No80-100-120                      |
| Χρωματισμοί | Νίκελ-Χρυσό                       |
| Συσκευασία  | 20 τεμ.                           |

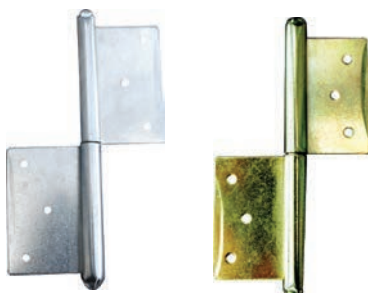
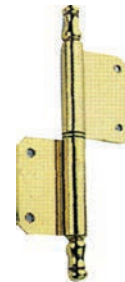

|             |                     |
|-------------|---------------------|
| Κωδικός     | ΣΤ6-170-01          |
| Περιγραφή   | Πορταδέλα σιδερένια |
| Διαστάσεις  | No80-90-100-110-120 |
| Χρωματισμοί | Νίκελ, Χρυσό        |
| Συσκευασία  | 12 τεμ.             |





|            |               |
|------------|---------------|
| Κωδικός    | ΣΤ6-115-46-03 |
| Περιγραφή  | Ροδέλα Φ4     |
| Συσκευασία | 5 kg          |

∅ 23mm

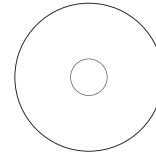

∅ 4mm

|            |               |
|------------|---------------|
| Κωδικός    | ΣΤ6-115-64-03 |
| Περιγραφή  | Ροδέλα Φ6     |
| Συσκευασία | 5 kg          |

∅ 15mm

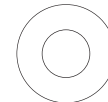

∅ 6mm

|            |               |
|------------|---------------|
| Κωδικός    | ΣΤ6-115-46-00 |
| Περιγραφή  | Ροδέλα Φ8     |
| Συσκευασία | 5 kg          |

∅ 20mm

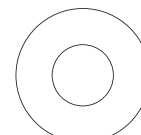

∅ 8mm

|            |               |
|------------|---------------|
| Κωδικός    | ΣΤ6-115-46-01 |
| Περιγραφή  | Ροδέλα Φ10    |
| Συσκευασία | 5 kg          |

∅ 24mm

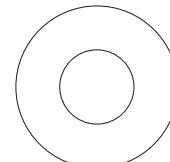

∅ 10mm

|            |               |
|------------|---------------|
| Κωδικός    | ΣΤ6-115-46-08 |
| Περιγραφή  | Ροδέλα Φ12    |
| Συσκευασία | 5 kg          |

∅ 30mm

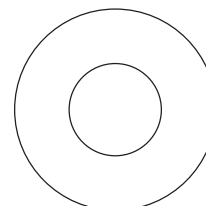

∅ 12mm

|            |                      |
|------------|----------------------|
| Κωδικός    | ΣΤ6-249-40           |
| Περιγραφή  | Στόπερ μπίλιας νίκελ |
| Διαστάσεις | No50-60-70           |
| Συσκευασία | 50 τεμ.              |



|            |                      |
|------------|----------------------|
| Κωδικός    | ΣΤ6-249-41           |
| Περιγραφή  | Στόπερ μπίλιας χρυσό |
| Διαστάσεις | No50-60-70           |
| Συσκευασία | 50 τεμ.              |

|            |                        |
|------------|------------------------|
| Κωδικός    | ΣΤ6-169-42-01          |
| Περιγραφή  | Σουστάκια Τaiwan Νίκελ |
| Συσκευασία | 100 τεμ.               |



|             |                     |
|-------------|---------------------|
| Κωδικός     | ΣΤ6-171-20          |
| Περιγραφή   | Ροδέλες μπρούτζινες |
| Χρωματισμοί | Νίκελ-Χρυσό         |
| Συσκευασία  | 100 τεμ.            |

|            |           |
|------------|-----------|
| Φ4,5 εσωτ. | Φ9 εξωτ.  |
| Φ6 εσωτ.   | Φ11 εξωτ. |
| Φ7 εσωτ.   | Φ12 εξωτ. |
| Φ8 εσωτ.   | Φ13 εξωτ. |
| Φ9 εσωτ.   | Φ14 εξωτ. |



A



B



Γ

|             |  |
|-------------|--|
| Κωδικός     | ΣΤ6-160-19   |
| Περιγραφή   | Λάστιχο HAIFEL® κινησιά στη μέση                     |
| Χρωματισμοί | Καφέ αν. - Καφέ σκ. - Διάφανο - Λευκό - Μπεζ - Μαύρο |
| Συσκευασία  | 200m   |

|             |  |
|-------------|--|
| Κωδικός     | ΣΤ6-161-20   |
| Περιγραφή   | Λάστιχο HAIFEL® "Ε"                                  |
| Χρωματισμοί | Καφέ αν. - Καφέ σκ. - Διάφανο - Λευκό - Μπεζ - Μαύρο |
| Συσκευασία  | 160m   |

|             |  |
|-------------|--|
| Κωδικός     | ΣΤ6-162-21   |
| Περιγραφή   | Λάστιχο HAIFEL® κινησιά στην άκρη                    |
| Χρωματισμοί | Καφέ αν. - Καφέ σκ. - Διάφανο - Λευκό - Μπεζ - Μαύρο |
| Συσκευασία  | 160m   |



|             |                            |
|-------------|----------------------------|
| Κωδικός     | ΣΤ6-010-05                 |
| Περιγραφή   | Λάστιχο για σίτα           |
| Διαστάσεις  | Φ5 - Φ5,5 - Φ6 - Φ6,5 - Φ7 |
| Χρωματισμοί | Μαύρο & Λευκό              |
| Συσκευασία  | 8Kg                        |

|            |                     |
|------------|---------------------|
| Κωδικός    | ΣΤ6-157-30          |
| Περιγραφή  | Χαρτοκυψέλη         |
| Διαστάσεις | No30-32-33-35-37-40 |
| Συσκευασία | 20 τεμ.             |

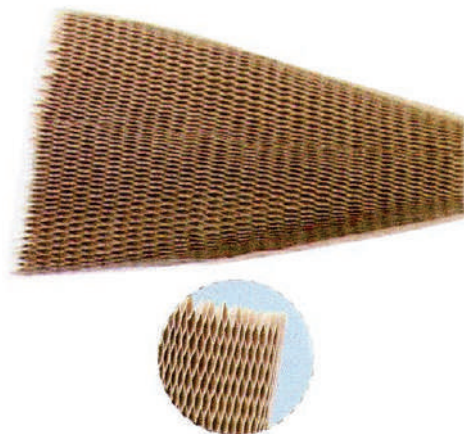

|            |                       |
|------------|-----------------------|
| Κωδικός    | ΣΤ6-025-35-25         |
| Περιγραφή  | Χρηματοκιβώτιο μεσαίο |
| Διαστάσεις | 25x35x25cm            |



|            |                      |
|------------|----------------------|
| Κωδικός    | ΣΤ6-020-31-20        |
| Περιγραφή  | Χρηματοκιβώτιο μικρό |
| Διαστάσεις | 20x31x20cm           |

|           |                |
|-----------|----------------|
| Κωδικός   | ΣΤ6-500-14-32  |
| Περιγραφή | Ψηφιακό ματάκι |



|             |                                    |
|-------------|------------------------------------|
| Κωδικός     | ΣΤ6-175-51                         |
| Περιγραφή   | Ματάκι εξώθυρας 25/42-35/55-70/110 |
| Χρωματισμοί | Νικελ-Χρυσό                        |
| Συσκευασία  | 10 τεμ.                            |



|            |                                |
|------------|--------------------------------|
| Κωδικός    | ΣΤ6-153-13-26                  |
| Περιγραφή  | Σιλικόνη ακρυλική στόκου 280ml |
| Συσκευασία | 25 τεμ.                        |

|            |  |
|------------|--|
| Κωδικός    | ΣΤ6-154-14                                 |
| Περιγραφή  | Σιλικόνη αντιμυχλική<br>Λευκή-Καφέ-Διάφανη |
| Συσκευασία | 25 τεμ.                                    |



ΕΝΟΤΗΤΑ ΣΤ'



|            |                             |
|------------|-----------------------------|
| Κωδικός    | ΣΤ6-155-15                  |
| Περιγραφή  | Σιλικόνη 80ml λευκή-διάφανη |
| Συσκευασία | 25 τεμ.                     |

|            |                   |
|------------|-------------------|
| Κωδικός    | ΣΤ6-152-15-29     |
| Περιγραφή  | Πιστόλι σιλικόνης |
| Συσκευασία | 20 τεμ.           |

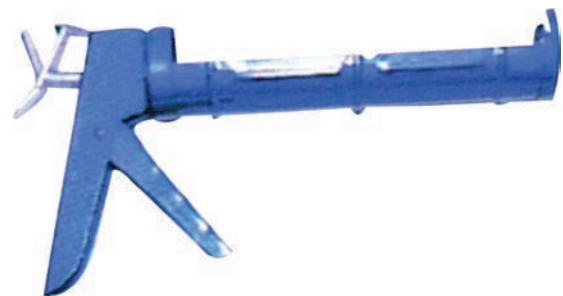

|            |   |
|------------|---|
| Κωδικός    | ΣΤ6-151-12                                      |
| Περιγραφή  | Αφρός πολυουρεθάνης χειρός απλός & ελέγχ. 750ml |
| Συσκευασία | 12 τεμ.   |



|            |  |
|------------|--|
| Κωδικός    | ΣΤ6-149-10-22                              |
| Περιγραφή  | Αφρός πολυουρεθάνης πιστολιού ελεγχ. 750ml |
| Συσκευασία | 12 τεμ.                                    |



|            |                             |
|------------|-----------------------------|
| Κωδικός    | ΣΤ6-150-11-23               |
| Περιγραφή  | Καθαριστικό αφρού πιστολιού |
| Συσκευασία | 12 τεμ.                     |



|            |               |
|------------|---------------|
| Κωδικός    | ΣΤ6-152-16    |
| Περιγραφή  | Πιστόλι αφρού |
| Συσκευασία | 10 τεμ.       |





## ΕΝΟΤΗΤΑ Ζ

### ΚΡΕΜΑΣΤΡΕΣ - ΠΟΜΟΛΑ



# HAIFEL®

S T A V R I D I S

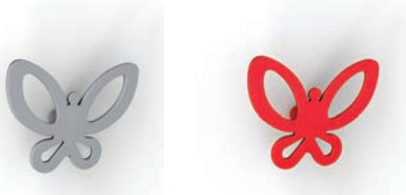

|             |                                  |
|-------------|----------------------------------|
| Κωδικός     | Z07-CA2-00                       |
| Περιγραφή   | Κρεμάστρα διακοσμητική πεταλούδα |
| Χρωματισμοί | Νίκελ, Κόκκινο                   |
| Συσκευασία  | 10 τεμ.                          |

| A  | B  | C  | D  |
|----|----|----|----|
| mm | mm | mm | mm |
| 74 | 96 | 22 | 2  |

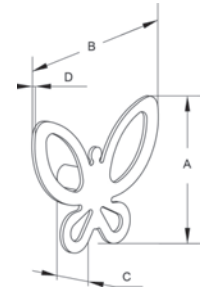

|             |                              |
|-------------|------------------------------|
| Κωδικός     | Z07-CA2-01                   |
| Περιγραφή   | Κρεμάστρα διακοσμητική σαύρα |
| Χρωματισμοί | Μπλέ, Κόκκινο                |
| Συσκευασία  | 10 τεμ.                      |



| A  | B   | C  | D  | ∅  |
|----|-----|----|----|----|
| mm | mm  | mm | mm | mm |
| 87 | 195 | 20 | 2  | 5  |

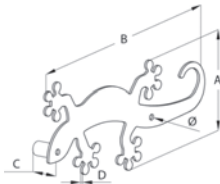

|             |                               |
|-------------|-------------------------------|
| Κωδικός     | Z07-512-00                    |
| Περιγραφή   | Κρεμάστρα διακοσμητική δέντρο |
| Χρωματισμοί | Ροζ, Πράσινο, Μπλε, Νίκελ     |
| Συσκευασία  | 10 τεμ.                       |

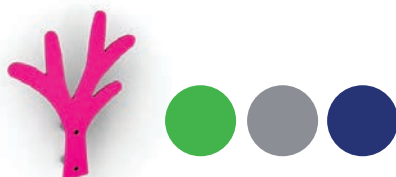

| A   | B   | C  | D  | ∅  |
|-----|-----|----|----|----|
| mm  | mm  | mm | mm | mm |
| 145 | 120 | 20 | 2  | 5  |

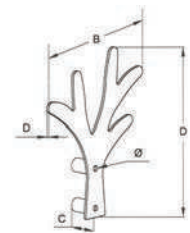

|             |   |
|-------------|---|
| Κωδικός     | Z07-CA2-21                                  |
| Περιγραφή   | Κρεμάστρα διακοσμητική πόρτας και καλοριφέρ |
| Χρωματισμοί | Νίκελ, Λευκό, Μπλέ, Ροζ                     |
| Συσκευασία  | 10 τεμ.                                     |

| A   | B  | C  | D   | ∅  | ∅  |
|-----|----|----|-----|----|----|
| mm  | mm | mm | mm  | mm | mm |
| 145 | 30 | 20 | 1,2 | 5  | 5  |

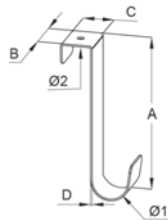

|             |                                       |
|-------------|---------------------------------------|
| Κωδικός     | Z07-CA3-03                            |
| Περιγραφή   | Κρεμάστρα διακοσμητική σαύρα 3 θέσεων |
| Χρωματισμοί | Νίκελ, Μπλέ, Ροζ                      |
| Συσκευασία  | 4 τεμ.                                |

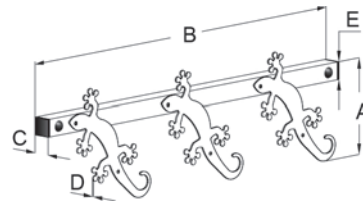

| A   | B   | C  | D  | E  |
|-----|-----|----|----|----|
| mm  | mm  | mm | mm | mm |
| 134 | 580 | 25 | 2  | 25 |

|             |  |
|-------------|--|
| Κωδικός     | Z07-A1A-00                             |
| Περιγραφή   | Κρεμάστρα Διακοσμητική 32,5mm για 15Kg |
| Χρωματισμοί | Νίκελ, Κόκκινο, Μπλε                   |
| Συσκευασία  | 5 τεμ.                                 |

| A   | B  | C  | S  |
|-----|----|----|----|
| mm  | mm | mm | mm |
| 325 | 50 | 93 | 3  |

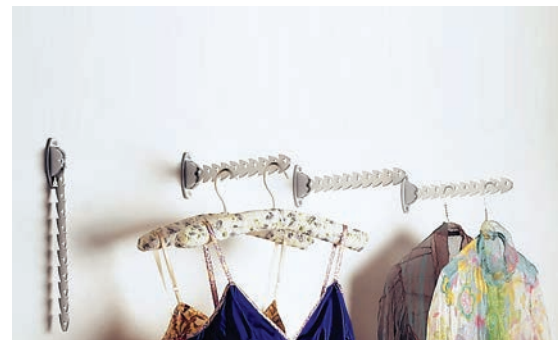
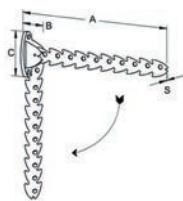



|            |                            |
|------------|----------------------------|
| Κωδικός    | Z07-245-80-00              |
| Περιγραφή  | Παιδική κρεμάστρα πλαστική |
| Συσκευασία | 20 τεμ.                    |

|            |                            |
|------------|----------------------------|
| Κωδικός    | Z07-246-30-00              |
| Περιγραφή  | Παιδική κρεμάστρα πλαστική |
| Συσκευασία | 20 τεμ.                    |



|            |                            |
|------------|----------------------------|
| Κωδικός    | Z07-245-10-00              |
| Περιγραφή  | Παιδική κρεμάστρα πλαστική |
| Συσκευασία | 20 τεμ.                    |

|            |                          |
|------------|--------------------------|
| Κωδικός    | Z07-410-00-00            |
| Περιγραφή  | Παιδική κρεμάστρα ξύλινη |
| Συσκευασία | 10 τεμ.                  |



|            |  |
|------------|--|
| Κωδικός    | Z07-417-00                               |
| Περιγραφή  | Κρεμάστρα Λευκή πατίνα 4 θέσεις & 1 θέση |
| Συσκευασία | 5 τεμ.                                   |

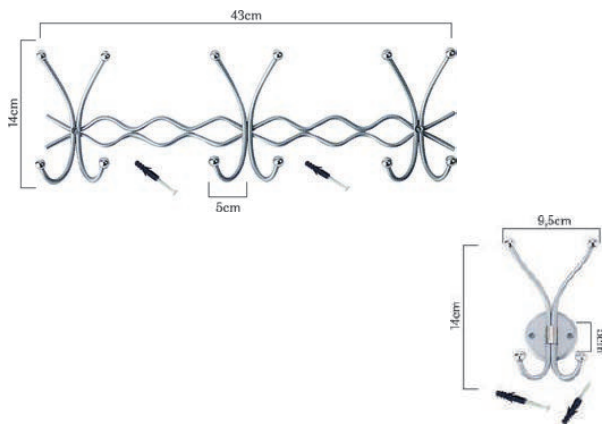
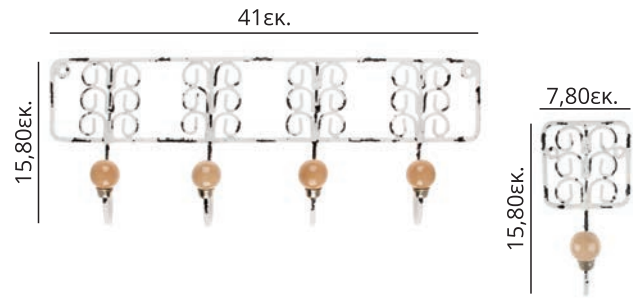

|            |   |
|------------|---|
| Κωδικός    | Z07-109-07                                      |
| Περιγραφή  | Κρεμάστρα διακοσμητική μεγάλη & μικρή Νίκελ ματ |
| Συσκευασία | 5 τεμ.  |

|             |                        |
|-------------|------------------------|
| Κωδικός     | Z07-109-08             |
| Περιγραφή   | Κρεμάστρα διακοσμητική |
| Χρωματισμοί | Νίκελ ματ & Χρυσό      |
| Συσκευασία  | 5 τεμ.                 |

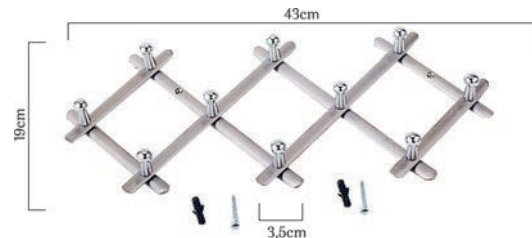

|            |                                  |
|------------|----------------------------------|
| Κωδικός    | Z07-418-00                       |
| Περιγραφή  | Κρεμάστρα Μαύρος χαλκός 3 θέσεις |
| Συσκευασία | 5 τεμ.                           |



|            |                           |
|------------|---------------------------|
| Κωδικός    | Z07-401-00                |
| Περιγραφή  | Κρεμάστρα ποδήλατο αντικέ |
| Συσκευασία | 5 τεμ.                    |

|            |                  |
|------------|------------------|
| Κωδικός    | Z07-413-00       |
| Περιγραφή  | Κρεμάστρα αντικέ |
| Συσκευασία | 5 τεμ.           |

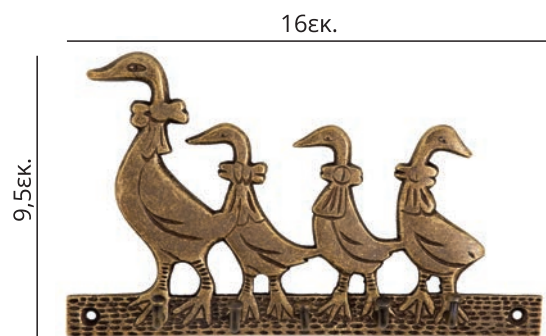

|            |                            |
|------------|----------------------------|
| Κωδικός    | Z07-109-09-09              |
| Περιγραφή  | Κρεμάστρα κλειδί Νίκελ Ματ |
| Συσκευασία | 5 τεμ.                     |

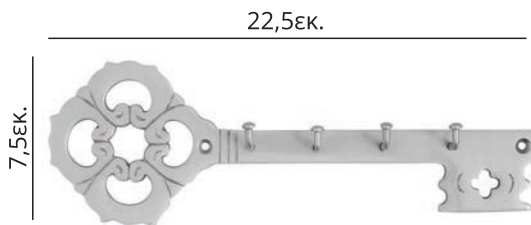

|            |                         |
|------------|-------------------------|
| Κωδικός    | Z07-109-10-10           |
| Περιγραφή  | Κρεμάστρα κλειδί Οξυγόν |
| Συσκευασία | 5 τεμ.                  |





|             |                              |
|-------------|------------------------------|
| Κωδικός     | Z07-454-00                   |
| Περιγραφή   | Ενδείξεις WC Αγόρι - Κορίτσι |
| Χρωματισμοί | Οξυντέ, Old Silver           |
| Συσκευασία  | 10 σετ                       |

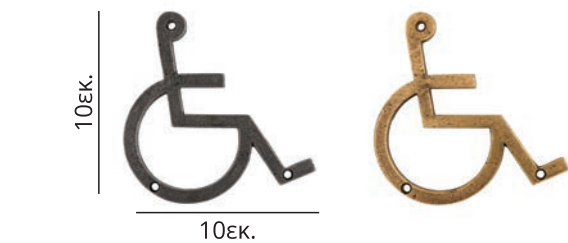

|             |                    |
|-------------|--------------------|
| Κωδικός     | Z07-459-00         |
| Περιγραφή   | Ενδείξεις WC ΑΜΕΑ  |
| Χρωματισμοί | Οξυντέ, Old Silver |
| Συσκευασία  | 10 σετ             |

|             |                            |
|-------------|----------------------------|
| Κωδικός     | Z07-169-58                 |
| Περιγραφή   | Ενδείξεις WC αγόρι-κορίτσι |
| Χρωματισμοί | Νίκελ-Οξυντέ               |
| Συσκευασία  | 10 σετ                     |



|             |                          |
|-------------|--------------------------|
| Κωδικός     | Z07-122-00               |
| Περιγραφή   | Ενδείξεις WC ανοξείδωτες |
| Χρωματισμοί | Νίκελ                    |
| Συσκευασία  | 10 τεμ.                  |

|             |                                    |
|-------------|------------------------------------|
| Κωδικός     | Z07-123-00                         |
| Περιγραφή   | Αριθμοί ή γράμματα 12cm ανοξείδωτα |
| Χρωματισμοί | Νίκελ                              |
| Συσκευασία  | 10 τεμ.                            |







|             |  |
|-------------|--|
| Κωδικός     | Z07-175-03   |
| Περιγραφή   | Κρεμάστρα διακοσμητική μεγάλη                        |
| Χρωματισμοί | Νίκλε Ματ - Χρώμιο - Όρο<br>Όρο Ματ - Μαύρο - Αντικέ |
| Συσκευασία  | 40 τεμ.  |

|             |                     |
|-------------|---------------------|
| Κωδικός     | Z07-243-99          |
| Περιγραφή   | Κρεμάστρα τετράγωνη |
| Χρωματισμοί | Νίκελ ματ & Μαύρο   |
| Συσκευασία  | 20 τεμ.             |



|             |  |
|-------------|--|
| Κωδικός     | Z07-174-02   |
| Περιγραφή   | Κρεμάστρα διακοσμητική μικρή                         |
| Χρωματισμοί | Νίκλε Ματ - Χρώμιο - Όρο<br>Όρο Ματ - Μαύρο - Αντικέ |
| Συσκευασία  | 50 τεμ.  |

|            |                                  |
|------------|----------------------------------|
| Κωδικός    | Z07-174-02-08                    |
| Περιγραφή  | Κρεμάστρα διακοσμητική Νίκελ ματ |
| Συσκευασία | 40 τεμ.                          |



|            |                                       |
|------------|---------------------------------------|
| Κωδικός    | Z07-174-41-30                         |
| Περιγραφή  | Κρεμάστρα διακοσμητική μονή Νίκελ ματ |
| Συσκευασία | 40 τεμ.                               |



|            |                                      |
|------------|--------------------------------------|
| Κωδικός    | Z07-835-00-00                        |
| Περιγραφή  | Κρεμάστρα διακοσμητική 835 Νίκελ ματ |
| Συσκευασία | 40 τεμ.                              |



|            |                                      |
|------------|--------------------------------------|
| Κωδικός    | Z07-834-00-00                        |
| Περιγραφή  | Κρεμάστρα διακοσμητική 834 Νίκελ ματ |
| Συσκευασία | 40 τεμ.                              |



|            |                                      |
|------------|--------------------------------------|
| Κωδικός    | Z07-830-00-00                        |
| Περιγραφή  | Κρεμάστρα διακοσμητική 830 Νίκελ ματ |
| Συσκευασία | 40 τεμ.                              |

|            |                        |
|------------|------------------------|
| Κωδικός    | Z07-187-10             |
| Περιγραφή  | Καλόγερος Leroy μαύρος |
| Διαστάσεις | 1,76 m                 |
| Συσκευασία | 5 τεμ.                 |



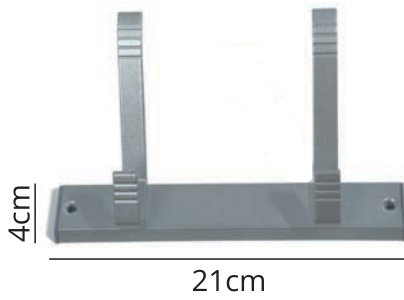

|            |                                    |
|------------|------------------------------------|
| Κωδικός    | Z07-240-20-01                      |
| Περιγραφή  | Κρεμάστρα αλουμινίου N240 2 θέσεων |
| Συσκευασία | 12 τεμ.                            |

|            |                                    |
|------------|------------------------------------|
| Κωδικός    | Z07-240-30-01                      |
| Περιγραφή  | Κρεμάστρα αλουμινίου N240 3 θέσεων |
| Συσκευασία | 12 τεμ.                            |

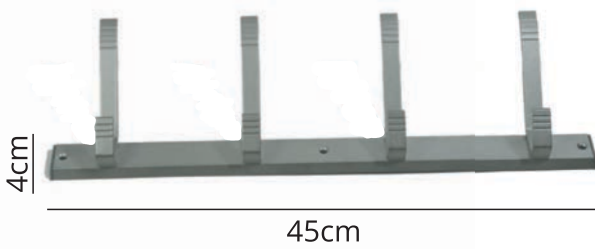
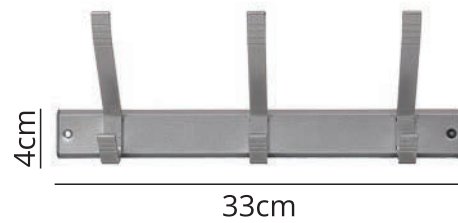

|            |                                    |
|------------|------------------------------------|
| Κωδικός    | Z07-240-40-01                      |
| Περιγραφή  | Κρεμάστρα αλουμινίου N240 4 θέσεων |
| Συσκευασία | 12 τεμ.                            |

|            |                                    |
|------------|------------------------------------|
| Κωδικός    | Z07-240-50-01                      |
| Περιγραφή  | Κρεμάστρα αλουμινίου N240 5 θέσεων |
| Συσκευασία | 12 τεμ.                            |

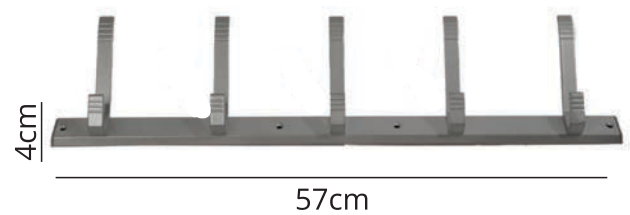

|            |                                    |
|------------|------------------------------------|
| Κωδικός    | Z07-220-20-00                      |
| Περιγραφή  | Κρεμάστρα αλουμινίου N220 2 θέσεων |
| Συσκευασία | 12 τεμ.                            |

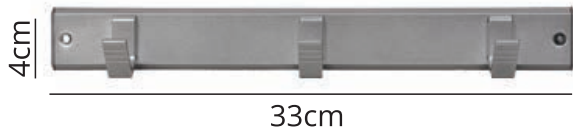
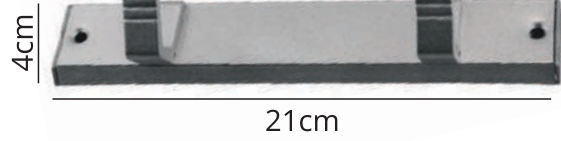

|            |                                    |
|------------|------------------------------------|
| Κωδικός    | Z07-220-30-00                      |
| Περιγραφή  | Κρεμάστρα αλουμινίου N220 3 θέσεων |
| Συσκευασία | 12 τεμ.                            |

|            |                                    |
|------------|------------------------------------|
| Κωδικός    | Z07-220-40-00                      |
| Περιγραφή  | Κρεμάστρα αλουμινίου N220 4 θέσεων |
| Συσκευασία | 12 τεμ.                            |

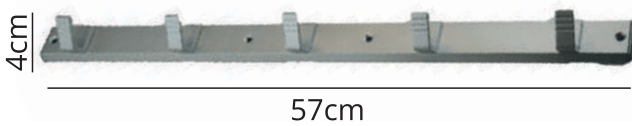
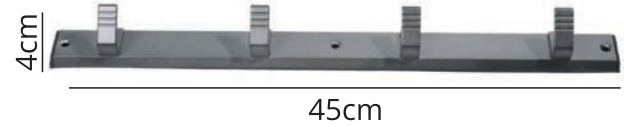

|            |                                    |
|------------|------------------------------------|
| Κωδικός    | Z07-220-50-00                      |
| Περιγραφή  | Κρεμάστρα αλουμινίου N220 5 θέσεων |
| Συσκευασία | 12 τεμ.                            |



|             |                                 |
|-------------|---------------------------------|
| Κωδικός     | Z07-170-04                      |
| Περιγραφή   | Κρεμάστρα τετραπλή              |
| Χρωματισμοί | Νίκελ Ματ-Νίκελ-Χρυσό-Χρυσό Ματ |

|             |                                 |
|-------------|---------------------------------|
| Κωδικός     | Z07-170-05                      |
| Περιγραφή   | Κρεμάστρα πενταπλή              |
| Χρωματισμοί | Νίκελ Ματ-Νίκελ-Χρυσό-Χρυσό Ματ |

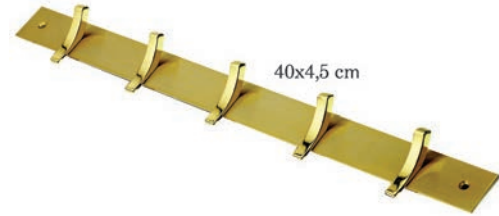

|             |                                 |
|-------------|---------------------------------|
| Κωδικός     | Z07-171-04                      |
| Περιγραφή   | Κρεμάστρα τετραπλή              |
| Χρωματισμοί | Νίκελ Ματ-Νίκελ-Χρυσό-Χρυσό Ματ |

|             |                                 |
|-------------|---------------------------------|
| Κωδικός     | Z07-171-05                      |
| Περιγραφή   | Κρεμάστρα πενταπλή              |
| Χρωματισμοί | Νίκελ Ματ-Νίκελ-Χρυσό-Χρυσό Ματ |

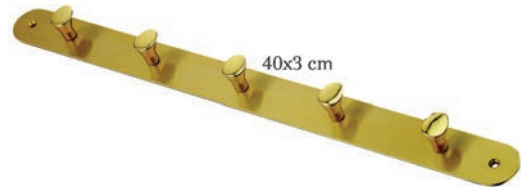

|             |                                 |
|-------------|---------------------------------|
| Κωδικός     | Z07-124-04                      |
| Περιγραφή   | Κρεμάστρα τετραπλή              |
| Χρωματισμοί | Νίκελ Ματ-Νίκελ-Χρυσό-Χρυσό Ματ |

|             |                                 |
|-------------|---------------------------------|
| Κωδικός     | Z07-124-05                      |
| Περιγραφή   | Κρεμάστρα πενταπλή              |
| Χρωματισμοί | Νίκελ Ματ-Νίκελ-Χρυσό-Χρυσό Ματ |

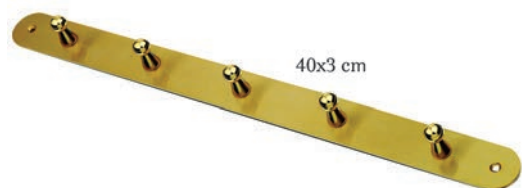

|            |  |
|------------|--|
| Κωδικός    | Z07-262-57   |
| Περιγραφή  | Πόμολο πλάκα 262 εσωπορτας 7,5κ & 9κ & εξώπορτας Νίκελ & Χρυσό |
| Συσκευασία | 24 ζευγ.   |



|            |   |
|------------|---|
| Κωδικός    | Z07-408-50  |
| Περιγραφή  | Πόμολο 4085 πλάκα εσωπορτας 7,5κ & 9κ & εξώπορτας Νίκελ |
| Συσκευασία | 20 ζευγ.  |

|            |   |
|------------|---|
| Κωδικός    | Z07 800 56  |
| Περιγραφή  | Πόμολο πλάκα καμαρόπορτας 9κ & 7,5κ & εξώπορτας Νίκελ & Μαύρο |
| Συσκευασία | 20 ζευγ.  |





|            |                                       |
|------------|---------------------------------------|
| Κωδικός    | Z07-280-00-00                         |
| Περιγραφή  | Πόμολο 280 ροζέτα τετράγωνη Νίκελ ματ |
| Συσκευασία | 20 ζευγ.                              |

|            |                                       |
|------------|---------------------------------------|
| Κωδικός    | Z07-157-00-00                         |
| Περιγραφή  | Πόμολο 157 ροζέτα στρογγυλή Νίκελ ματ |
| Συσκευασία | 20 ζευγ.                              |

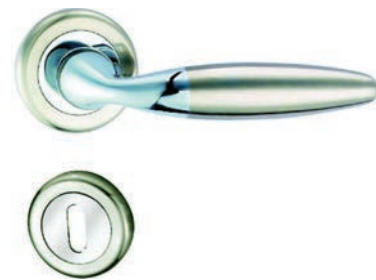

|            |                          |
|------------|--------------------------|
| Κωδικός    | Z07-500-90               |
| Περιγραφή  | Πόμολο ανοξείδωτο ροζέτα |
| Συσκευασία | 20 ζευγ.                 |

|             |                       |
|-------------|-----------------------|
| Κωδικός     | Z07-408-30            |
| Περιγραφή   | Πόμολο ροζέτα 4083    |
| Χρωματισμοί | Νίκελ ματ & Χρυσό ματ |
| Συσκευασία  | 20 ζευγ.              |





|            |                              |
|------------|------------------------------|
| Κωδικός    | Z07-408-50                   |
| Περιγραφή  | Πόμολο ροζέτα Νίκελ ματ 4085 |
| Συσκευασία | 20 ζευγ.                     |



|            |                             |
|------------|-----------------------------|
| Κωδικός    | Z07-307-00                  |
| Περιγραφή  | Πόμολο ροζέτα Νίκελ ματ 307 |
| Συσκευασία | 20 ζευγ.                    |

|            |                             |
|------------|-----------------------------|
| Κωδικός    | Z07-209-00                  |
| Περιγραφή  | Πόμολο ροζέτα Νίκελ ματ 209 |
| Συσκευασία | 20 ζευγ.                    |



|            |   |
|------------|---|
| Κωδικός    | Z07-143-00                                      |
| Περιγραφή  | Πόμολο ροζέτα 143 Μαύρο (εσώπορτας & εξώπορτας) |
| Συσκευασία | 20 ζευγ.  |

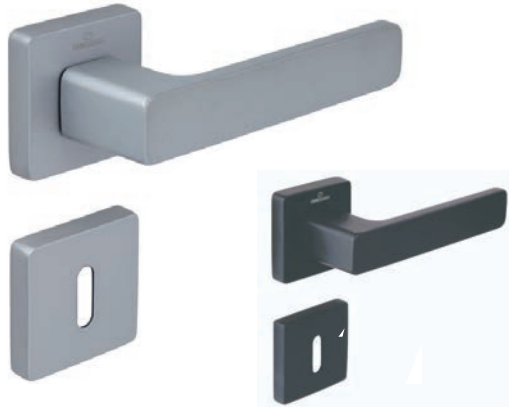

|             |                               |
|-------------|-------------------------------|
| Κωδικός     | Z07-500-10                    |
| Περιγραφή   | Πόμολα πόρτας πλαστικά (GREN) |
| Χρωματισμοί | Μαύρο & Χρώμιο ματ            |
| Συσκευασία  | 2 ζευγ.                       |

|             |                               |
|-------------|-------------------------------|
| Κωδικός     | Z07-500-20                    |
| Περιγραφή   | Πόμολα πόρτας πλαστικά (ROOT) |
| Χρωματισμοί | Μαύρο & Χρώμιο ματ            |
| Συσκευασία  | 2 ζευγ.                       |

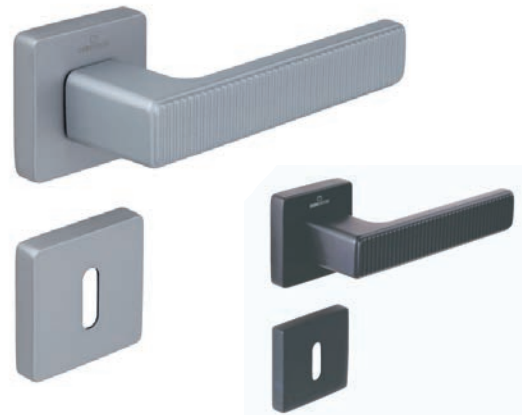

|             |                               |
|-------------|-------------------------------|
| Κωδικός     | Z07-500-30                    |
| Περιγραφή   | Πόμολα πόρτας πλαστικά (FLAT) |
| Χρωματισμοί | Μαύρο                         |
| Συσκευασία  | 2 ζευγ.                       |

|             |                                |
|-------------|--------------------------------|
| Κωδικός     | Z07-500-40                     |
| Περιγραφή   | Πόμολα πόρτας πλαστικά (CASTA) |
| Χρωματισμοί | Μαύρο                          |
| Συσκευασία  | 2 ζευγ.                        |



|             |                        |
|-------------|------------------------|
| Κωδικός     | Z07-182-77             |
| Περιγραφή   | Πόμολα πόρτας πλαστικά |
| Χρωματισμοί | Λευκό-Καφέ-Μαύρο-Γκρι  |
| Συσκευασία  | 16 ζευγ.               |



|             |                       |
|-------------|-----------------------|
| Κωδικός     | Z07-182-78            |
| Περιγραφή   | Γρυλόχερο πλαστικό    |
| Χρωματισμοί | Λευκό-Καφέ-Μαύρο-Γκρι |
| Συσκευασία  | 8 τεμ.                |

|             |                              |
|-------------|------------------------------|
| Κωδικός     | Z07-120-20                   |
| Περιγραφή   | Πόμολο σιδερόπορτας πλαστικό |
| Χρωματισμοί | Λευκό, Μαύρο, Γκρι, Καφέ     |
| Συσκευασία  | 14 ζευγ.                     |



|             |                          |
|-------------|--------------------------|
| Κωδικός     | Z07-120-10               |
| Περιγραφή   | Γρυλόχερο πλαστικό       |
| Χρωματισμοί | Λευκό, Μαύρο, Γκρι, Καφέ |
| Συσκευασία  | 20 τεμ.                  |

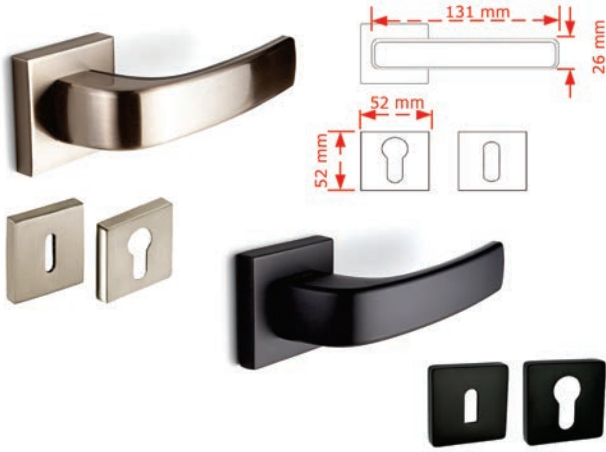

|             |                                   |
|-------------|-----------------------------------|
| Κωδικός     | Z07-230-10                        |
| Περιγραφή   | Πόμολο εσώπορτας & εξώπορτας PERA |
| Χρωματισμοί | Νίκελ Ματ, Μαύρο                  |
| Συσκευασία  | 1 ζεύγος                          |

|             |                                   |
|-------------|-----------------------------------|
| Κωδικός     | Z07-232-10                        |
| Περιγραφή   | Πόμολο εσώπορτας & εξώπορτας ZERA |
| Χρωματισμοί | Νίκελ Ματ, Μαύρο                  |
| Συσκευασία  | 1 ζεύγος                          |

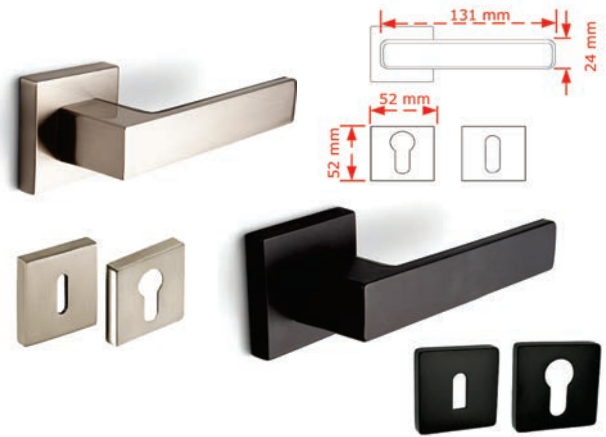

|             |                                  |
|-------------|----------------------------------|
| Κωδικός     | Z07-233-10                       |
| Περιγραφή   | Πόμολο εσώπορτας & εξώπορτας VIA |
| Χρωματισμοί | Νίκελ Ματ, Μαύρο                 |
| Συσκευασία  | 1 ζεύγος                         |

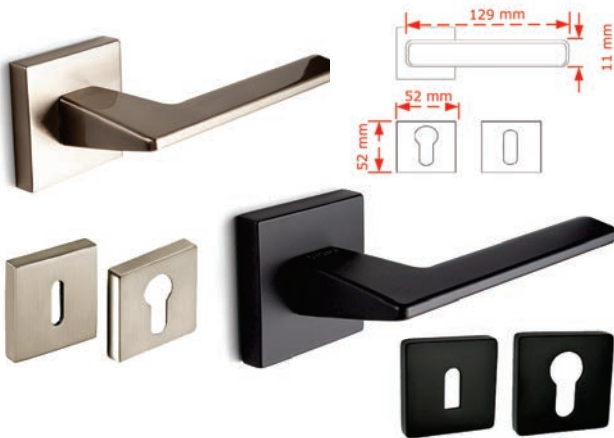

|             |                                   |
|-------------|-----------------------------------|
| Κωδικός     | Z07-084-11                        |
| Περιγραφή   | Πόμολο εσώπορτας & εξώπορτας IRUS |
| Χρωματισμοί | Νίκελ Ματ, Μαύρο                  |
| Συσκευασία  | 1 ζεύγος                          |



|             |  |
|-------------|--|
| Κωδικός     | Z07-179-61                                       |
| Περιγραφή   | Πόμολο καμαρόπορτας 9κ & 7,5κ & Πόμολο εξώπορτας |
| Χρωματισμοί | Νίκελ Ματ, Όρο, Όρο Ματ, Οξυντέ, Μαύρο           |
| Συσκευασία  | 2 ζευγ.  |

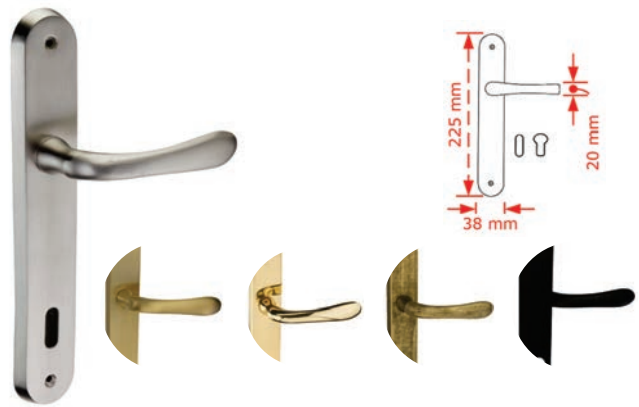

|             |  |
|-------------|--|
| Κωδικός     | Z07-181-63                             |
| Περιγραφή   | Πόμολο ροζέτα καμαρόπορτας & εξώπορτας |
| Χρωματισμοί | Νίκελ Ματ, Όρο, Όρο Ματ, Οξυντέ, Μαύρο |
| Συσκευασία  | 2 ζευγ.                                |

|             |  |
|-------------|--|
| Κωδικός     | Z07-064-00                                       |
| Περιγραφή   | Πόμολο καμαρόπορτας 9κ & 7,5κ & Πόμολο εξώπορτας |
| Χρωματισμοί | Νίκελ Ματ, Όρο Ματ, Οξυντέ, Μαύρο                |
| Συσκευασία  | 2 ζευγ.  |

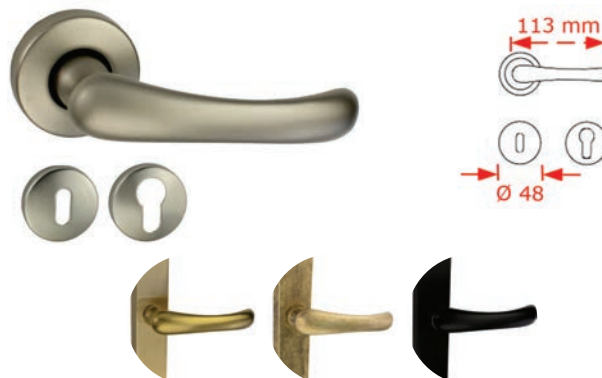
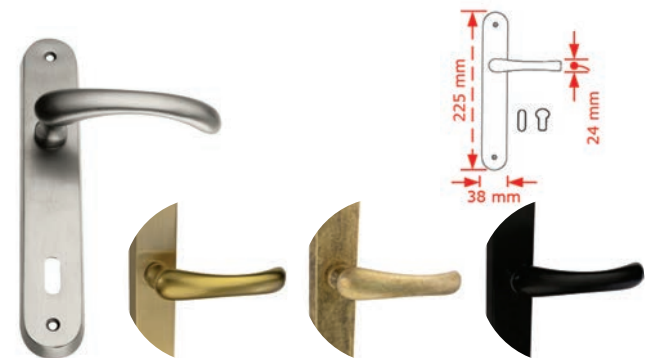

|             |  |
|-------------|--|
| Κωδικός     | Z07-064-01                             |
| Περιγραφή   | Πόμολο ροζέτα καμαρόπορτας & εξώπορτας |
| Χρωματισμοί | Νίκελ Ματ, Όρο Ματ, Οξυντέ, Μαύρο      |
| Συσκευασία  | 2 ζευγ.                                |

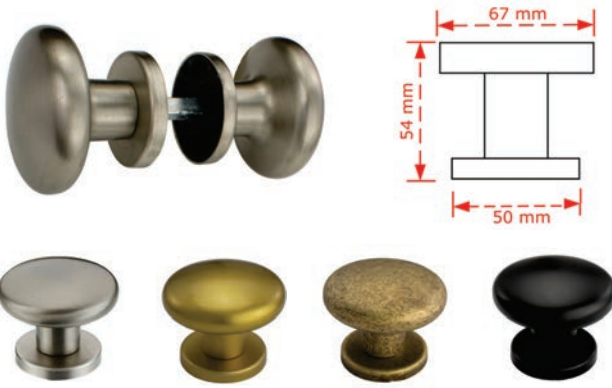

|             |                                   |
|-------------|-----------------------------------|
| Κωδικός     | Z07-3012-00                       |
| Περιγραφή   | Πόμολο ροζέτα περιστρεφόμενο      |
| Χρωματισμοί | Νίκελ Ματ, Όρο Ματ, Οξυντέ, Μαύρο |
| Συσκευασία  | 2 ζευγ.                           |

|             |  |
|-------------|--|
| Κωδικός     | Z07-065-02                                       |
| Περιγραφή   | Πόμολο καμαρόπορτας 9κ & 7,5κ & Πόμολο εξώπορτας |
| Χρωματισμοί | Νίκελ Ματ, Όρο Ματ, Οξυντέ, Μαύρο                |
| Συσκευασία  | 2 ζευγ.  |

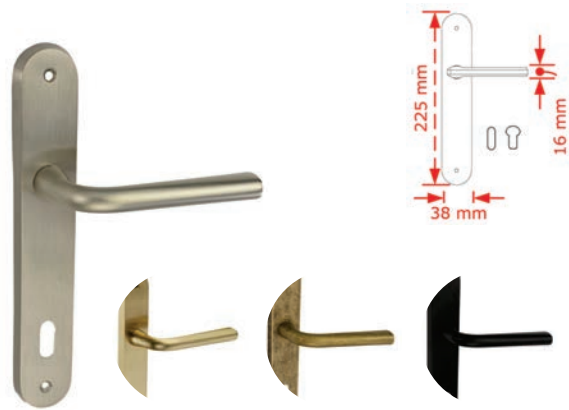

|             |  |
|-------------|--|
| Κωδικός     | Z07-065-01                             |
| Περιγραφή   | Πόμολο ροζέτα καμαρόπορτας & εξώπορτας |
| Χρωματισμοί | Νίκελ Ματ, Όρο Ματ, Οξυντέ, Μαύρο      |
| Συσκευασία  | 2 ζευγ.                                |

|             |  |
|-------------|--|
| Κωδικός     | Z07-212-01                             |
| Περιγραφή   | Πόμολο ροζέτα καμαρόπορτας & εξώπορτας |
| Χρωματισμοί | Νίκελ Ματ, Όρο Ματ, Μαύρο              |
| Συσκευασία  | 2 ζευγ.                                |

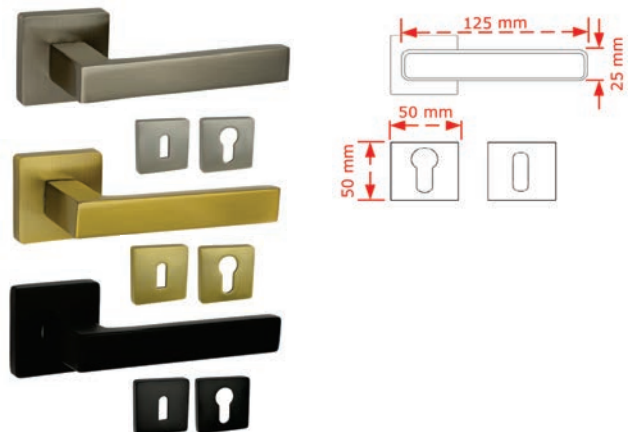



|             |  |
|-------------|--|
| Κωδικός     | Z07-179-62                             |
| Περιγραφή   | Γρυλόχερο 79                           |
| Χρωματισμοί | Νίκελ Ματ, Όρο, Όρο Ματ, Οξυντέ, Μαύρο |
| Συσκευασία  | 6 τεμ.                                 |



|             |                       |
|-------------|-----------------------|
| Κωδικός     | Z07-300-01            |
| Περιγραφή   | Γρυλόχερο Οικονομικό  |
| Χρωματισμοί | Νίκελ ματ & Χρυσό ματ |
| Συσκευασία  | 10 τεμ.               |

|             |  |
|-------------|--|
| Κωδικός     | Z07-206-10                                       |
| Περιγραφή   | Γρυλόχερο ξύλινων & αλουμ. κουφωμάτων (ανάκληση) |
| Χρωματισμοί | Νίκελ Ματ, Όρο Ματ, Οξυντέ, Μαύρο                |
| Συσκευασία  | 6 τεμ.   |



|             |  |
|-------------|--|
| Κωδικός     | Z07-206-50                                       |
| Περιγραφή   | Γρυλόχερο ξύλινων & αλουμ. κουφωμάτων (ανάκληση) |
| Χρωματισμοί | Νίκελ Ματ-Χρυσό Ματ                              |
| Συσκευασία  | 6 τεμ.   |





|            |                         |
|------------|-------------------------|
| Κωδικός    | Z07-499-00              |
| Περιγραφή  | Προστατευτικό χερουλίων |
| Συσκευασία | 100 τεμ.                |

|             |                               |
|-------------|-------------------------------|
| Κωδικός     | Z07-184-76                    |
| Περιγραφή   | Χούφτα με τρύπα & χωρίς τρύπα |
| Χρωματισμοί | Νίκελ Ματ-Χρυσή Ματ-Οξυντέ    |
| Συσκευασία  | 30 τεμ.                       |



|             |                       |
|-------------|-----------------------|
| Κωδικός     | Z07-208-35            |
| Περιγραφή   | Ασφάλεια Θωρακισμένης |
| Χρωματισμοί | Νίκελ Ματ-Χρυσό       |
| Συσκευασία  | 10 τεμ.               |

|             |              |
|-------------|--------------|
| Κωδικός     | Z07-4052-00  |
| Περιγραφή   | Επιστόμιο WC |
| Χρωματισμοί | Νικέλ Ματ    |
| Συσκευασία  | 10 τεμ.      |



|             |                                      |
|-------------|--------------------------------------|
| Κωδικός     | Z07-012-00                           |
| Περιγραφή   | Επιστόμιο εξώθυρας τετράγωνο δίχρωμο |
| Χρωματισμοί | Νίκελ-Νίκελ Ματ & Όρο-όρο Ματ        |
| Συσκευασία  | 10 τεμ.                              |

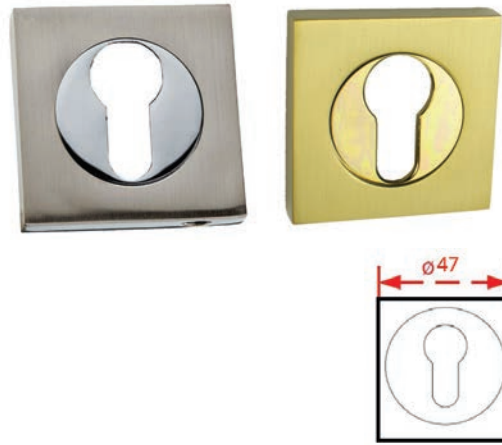

|             |                                      |
|-------------|--------------------------------------|
| Κωδικός     | Z07-011-00                           |
| Περιγραφή   | Επιστόμιο εξώθυρας στρογγυλό δίχρωμο |
| Χρωματισμοί | Νίκελ-Νίκελ Ματ & Όρο-όρο Ματ        |
| Συσκευασία  | 10 τεμ.                              |

|             |                                  |
|-------------|----------------------------------|
| Κωδικός     | Z07-015-01                       |
| Περιγραφή   | Επιστόμιο εξώθυρας στρογγυλό ECO |
| Χρωματισμοί | Νίκελ Ματ-Όρο Ματ-Οξυντέ- Μαύρο  |
| Συσκευασία  | 10 τεμ.                          |

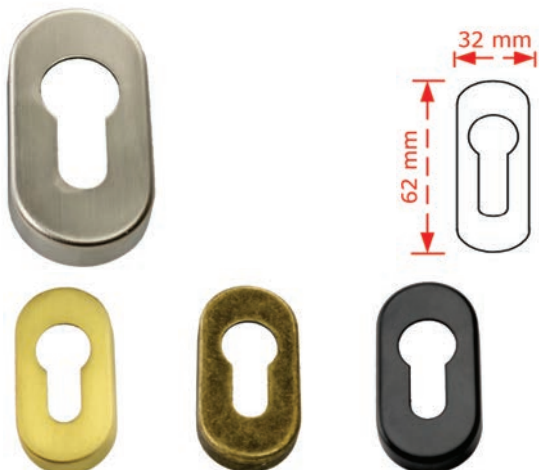

|             |                                 |
|-------------|---------------------------------|
| Κωδικός     | Z07-015-00                      |
| Περιγραφή   | Επιστόμιο εξώθυρας οβάλ ECO     |
| Χρωματισμοί | Νίκελ Ματ-Όρο Ματ-Οξυντέ- Μαύρο |
| Συσκευασία  | 10 τεμ.                         |

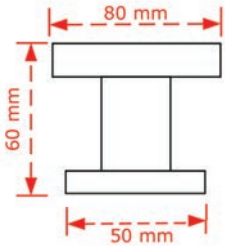

|             |                                 |
|-------------|---------------------------------|
| Κωδικός     | Z07-055-00                      |
| Περιγραφή   | Μπουλ εξώθυρας τετράγωνο 8x8εκ. |
| Χρωματισμοί | Νίκελ Ματ-Όρο Ματ-Μαύρο         |

|             |                                 |
|-------------|---------------------------------|
| Κωδικός     | Z07-057-00                      |
| Περιγραφή   | Μπουλ εξώθυρας τετράγωνο 6x6εκ. |
| Χρωματισμοί | Νίκελ Ματ-Όρο Ματ-Μαύρο         |

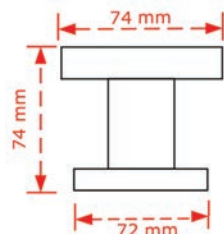
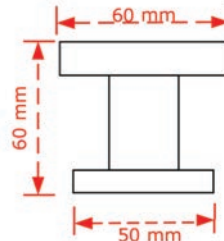

|             |                                  |
|-------------|----------------------------------|
| Κωδικός     | Z07-187-73-12                    |
| Περιγραφή   | Μπουλ εξώθυρας 187               |
| Χρωματισμοί | Νίκελ-Νίκελ Ματ, Χρυσό-Χρυσό Ματ |

|             |  |
|-------------|--|
| Κωδικός     | Z07-186-72                             |
| Περιγραφή   | Μπουλ εξώθυρας 186                     |
| Χρωματισμοί | Νίκελ Ματ-Χρυσό-Χρυσό Ματ-Οξυντέ-Μαύρο |

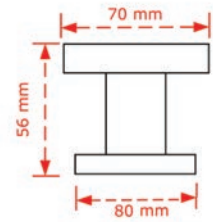

Κουμπωτή ροζέτα

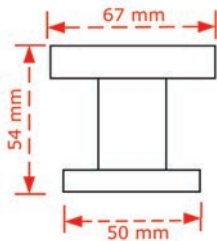

|             |                         |
|-------------|-------------------------|
| Κωδικός     | Z07-154-60              |
| Περιγραφή   | Μπουλ εξώθυρας N154     |
| Χρωματισμοί | Νίκελ Ματ-Όρο Ματ-Μαύρο |

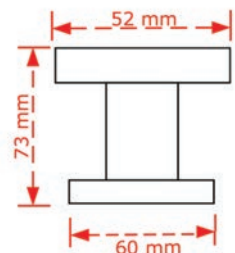

|             |                     |
|-------------|---------------------|
| Κωδικός     | Z07-417-20          |
| Περιγραφή   | Μπουλ εξώθυρας 4172 |
| Χρωματισμοί | Νικέλ Ματ           |



|            |   |
|------------|---|
| Κωδικός    | Z07-823-22-31                             |
| Περιγραφή  | Λαβή εξώθυρας Φ25 Νίκελ (304) 30cm κέντρο |
| Συσκευασία | 2 τεμ.                                    |

|            |                           |
|------------|---------------------------|
| Κωδικός    | Z07-960-00-00             |
| Περιγραφή  | Λαβή 9600 Νίκελ/Νίκελ Ματ |
| Συσκευασία | 10 τεμ.                   |



|             |  |
|-------------|--|
| Κωδικός     | Z07-228-00                             |
| Περιγραφή   | Λαβή εξώθυρας τετράγωνη 61,5εκ. κέντρο |
| Χρωματισμοί | Νίκελ - Μαύρο                          |

|             |                              |
|-------------|------------------------------|
| Κωδικός     | Z07-225-00                   |
| Περιγραφή   | Λαβή εξώθυρας ανοξείδωτη Φ25 |
| Διαστάσεις  | 30cm Ολικό/20cm κέντρο       |
| Χρωματισμοί | Νίκελ - Μαύρο - Χρυσό        |



Κατόπιν παραγγελίας σε επιθυμητές διαστάσεις



|             |                                       |
|-------------|---------------------------------------|
| Κωδικός     | Z07-226-00                            |
| Περιγραφή   | Λαβή εξώθυρας ανοξείδωτη Φ30 (φάλτσο) |
| Διαστάσεις  | 30cm Ολικό/20cm κέντρο                |
| Χρωματισμοί | Νίκελ - Μαύρο - Χρυσό                 |

Κατόπιν παραγγελίας σε επιθυμητές διαστάσεις



|            |            |
|------------|------------|
| Κωδικός    | Z07-177-34 |
| Συσκευασία | 50 τεμ.    |

|            |                       |
|------------|-----------------------|
| Κωδικός    | Z07-102-93-31         |
| Περιγραφή  | Πόμολο 1150 Νίκελ Ματ |
| Συσκευασία | 50 τεμ.               |



|             |            |
|-------------|------------|
| Κωδικός     | Z07-710-04 |
| Χρωματισμοί | Νίκελ Ματ  |
| Συσκευασία  | 50 τεμ.    |

|             |                             |
|-------------|-----------------------------|
| Κωδικός     | Z07-080-00                  |
| Χρωματισμοί | Νίκελ ματ, Χρυσό, Χρυσό ματ |
| Συσκευασία  | 50 τεμ.                     |



|            |                       |
|------------|-----------------------|
| Κωδικός    | Z07-102-90            |
| Περιγραφή  | Πόμολο 1196 Νίκελ Ματ |
| Συσκευασία | 50 τεμ.               |



|            |                           |
|------------|---------------------------|
| Κωδικός    | Z07-822-00-01             |
| Περιγραφή  | Πομολάκι 822 Νίκελ Σατινέ |
| Συσκευασία | 50 τεμ.                   |



|            |                            |
|------------|----------------------------|
| Κωδικός    | Z07-909-50-01              |
| Περιγραφή  | Πομολάκι 9095 Νίκελ Σατινέ |
| Συσκευασία | 50 τεμ.                    |

|            |                        |
|------------|------------------------|
| Κωδικός    | Z07-822-00-02          |
| Περιγραφή  | Πομολάκι 822 Μαύρο Ματ |
| Συσκευασία | 50 τεμ.                |



|            |                         |
|------------|-------------------------|
| Κωδικός    | Z07-909-50-02           |
| Περιγραφή  | Πομολάκι 9095 Μαύρο Ματ |
| Συσκευασία | 50 τεμ.                 |

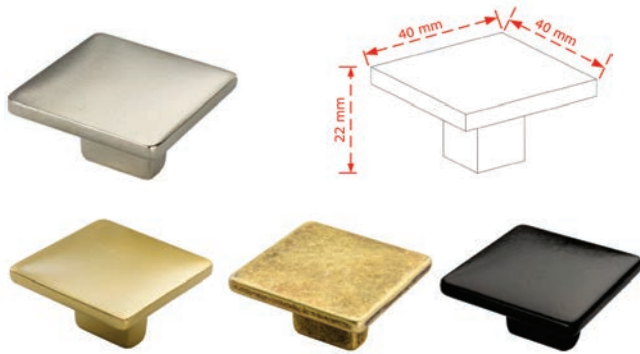

|             |                                |
|-------------|--------------------------------|
| Κωδικός     | Z07-085-05                     |
| Χρωματισμοί | Νίκελ Ματ-Όρο Ματ-Οξυντέ-Μαύρο |
| Συσκευασία  | 50 τεμ.                        |

|             |                                |
|-------------|--------------------------------|
| Κωδικός     | Z07-084-04                     |
| Χρωματισμοί | Νίκελ Ματ-Όρο Ματ-Οξυντέ-Μαύρο |
| Συσκευασία  | 50 τεμ.                        |

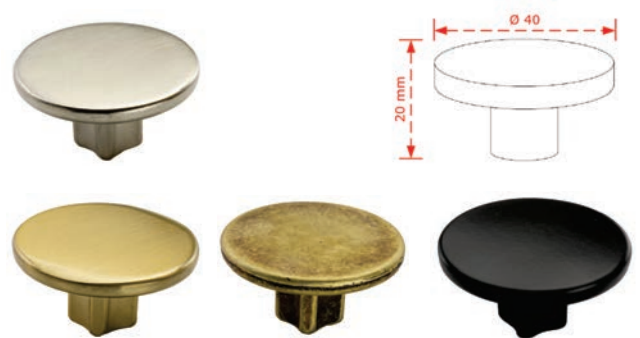

|             |   |
|-------------|---|
| Κωδικός     | Z07-079-00  |
| Χρωματισμοί | Νίκελ Ματ - Όρο Ματ - Χρώμιο - Όρο - Οξυντέ - Μαύρο |
| Συσκευασία  | 100 τεμ.  |

|             |   |
|-------------|---|
| Κωδικός     | Z07-232-56  |
| Χρωματισμοί | Νίκελ Ματ - Όρο Ματ - Χρώμιο - Όρο - Οξυντέ - Μαύρο |
| Συσκευασία  | 100 τεμ.  |



|             |   |
|-------------|---|
| Κωδικός     | Z07-073-00  |
| Χρωματισμοί | Νίκελ Ματ - Όρο Ματ - Χρώμιο - Όρο - Οξυντέ - Μαύρο |
| Συσκευασία  | 100 τεμ.  |

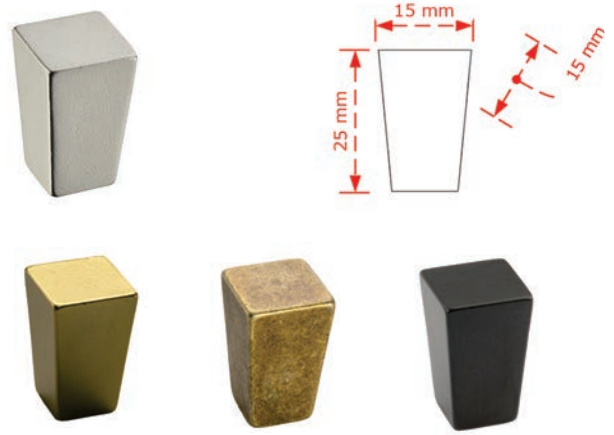

|             |   |
|-------------|---|
| Κωδικός     | Z07-174-31  |
| Χρωματισμοί | Νίκελ Ματ - Όρο Ματ - Χρώμιο - Όρο - Οξυντέ - Μαύρο |
| Συσκευασία  | 100 τεμ.  |



|             |   |
|-------------|---|
| Κωδικός     | Z07-172-32  |
| Χρωματισμοί | Νίκελ Ματ - Όρο Ματ - Χρώμιο - Όρο - Οξυντέ - Μαύρο |
| Συσκευασία  | 100 τεμ.  |



|             |   |
|-------------|---|
| Κωδικός     | Z07-171-33  |
| Χρωματισμοί | Νίκελ Ματ - Όρο Ματ - Χρώμιο - Όρο - Οξυντέ - Μαύρο |
| Συσκευασία  | 100 τεμ.  |



|             |   |
|-------------|---|
| Κωδικός     | Z07-178-35 (78A)                              |
| Χρωματισμοί | Νίκελ Ματ-Χρώμιο-<br>Όρο Ματ-Όρο-Οξυντέ-Μαύρο |
| Συσκευασία  | 100 τεμ.                                      |

|             |   |
|-------------|---|
| Κωδικός     | Z07-178-36 (78B)                              |
| Χρωματισμοί | Νίκελ Ματ-Χρώμιο-<br>Όρο Ματ-Όρο-Οξυντέ-Μαύρο |
| Συσκευασία  | 100 τεμ.                                      |

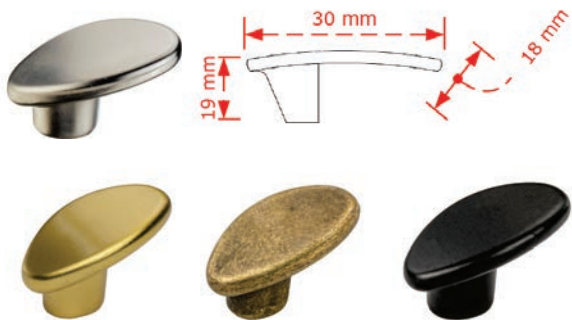

|             |                                |
|-------------|--------------------------------|
| Κωδικός     | Z07-165-52                     |
| Χρωματισμοί | Νίκελ Ματ-Όρο Ματ-Οξυντέ-Μαύρο |
| Συσκευασία  | 100 τεμ.                       |

|             |                                |
|-------------|--------------------------------|
| Κωδικός     | Z07-112-46                     |
| Χρωματισμοί | Νίκελ Ματ-Όρο Ματ-Οξυντέ-Μαύρο |
| Συσκευασία  | 100 τεμ.                       |



|             |                  |
|-------------|------------------|
| Κωδικός     | Z07-206-40       |
| Χρωματισμοί | Νίκελ ματ, Χρυσό |
| Συσκευασία  | 100 τεμ.         |



|             |                                     |
|-------------|-------------------------------------|
| Κωδικός     | Z07-213-59                          |
| Περιγραφή   | Μπίλια Φ23,5                        |
| Χρωματισμοί | Νίκελ Ματ, Χρώμιο, Χρυσό Ματ, Χρυσό |
| Συσκευασία  | 100 τεμ.                            |

|             |                                     |
|-------------|-------------------------------------|
| Κωδικός     | Z07-169-59                          |
| Περιγραφή   | Μπίλια Φ20                          |
| Χρωματισμοί | Νίκελ Ματ, Χρώμιο, Χρυσό Ματ, Χρυσό |
| Συσκευασία  | 100 τεμ.                            |



|             |                                     |
|-------------|-------------------------------------|
| Κωδικός     | Z07-125-63                          |
| Περιγραφή   | Μπίλια Φ14                          |
| Χρωματισμοί | Νίκελ Ματ, Χρώμιο, Χρυσό Ματ, Χρυσό |
| Συσκευασία  | 100 τεμ.                            |



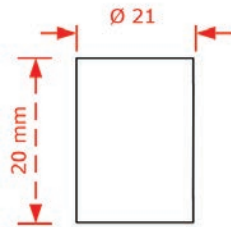

|             |                             |
|-------------|-----------------------------|
| Κωδικός     | Z07-086-06                  |
| Χρωματισμοί | Χρώμιο-Όρο Ματ-Οξυντέ-Μαύρο |
| Συσκευασία  | 25 τεμ.                     |

|             |                             |
|-------------|-----------------------------|
| Κωδικός     | Z07-087-07                  |
| Χρωματισμοί | Χρώμιο-Όρο Ματ-Οξυντέ-Μαύρο |
| Συσκευασία  | 25 τεμ.                     |

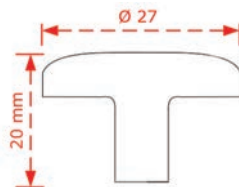
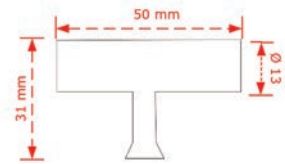

|             |                                |
|-------------|--------------------------------|
| Κωδικός     | Z07-083-00                     |
| Χρωματισμοί | Νίκελ Ματ-Όρο Ματ-Οξυντέ-Μαύρο |
| Συσκευασία  | 100 τεμ.                       |

|             |                                |
|-------------|--------------------------------|
| Κωδικός     | Z07-147-01                     |
| Χρωματισμοί | Νίκελ Ματ-Όρο Ματ-Οξυντέ-Μαύρο |
| Συσκευασία  | 100 τεμ.                       |

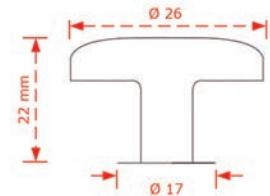

|            |                            |
|------------|----------------------------|
| Κωδικός    | Z07-145-50-03              |
| Περιγραφή  | Πομολάκι 1455 Νίκελ Σατινέ |
| Συσκευασία | 50 τεμ.                    |

|            |  |
|------------|--|
| Κωδικός    | Z07-145-50   |
| Περιγραφή  | Πομολάκι 1455 - 160κ Νίκελ Σατινέ<br>Πομολάκι 1455 - 320κ Νίκελ Σατινέ |
| Συσκευασία | 25 τεμ.  |



|            |                         |
|------------|-------------------------|
| Κωδικός    | Z07-145-50-06           |
| Περιγραφή  | Πομολάκι 1455 Χρυσό Ματ |
| Συσκευασία | 50 τεμ.                 |

|            |  |
|------------|--|
| Κωδικός    | Z07-145-50   |
| Περιγραφή  | Πομολάκι 1455 - 160κ Χρυσό Ματ<br>Πομολάκι 1455 - 320κ Χρυσό Ματ |
| Συσκευασία | 25 τεμ.  |

|            |                         |
|------------|-------------------------|
| Κωδικός    | Z07-145-50-09           |
| Περιγραφή  | Πομολάκι 1455 Μαύρο Ματ |
| Συσκευασία | 50 τεμ.                 |

|            |  |
|------------|--|
| Κωδικός    | Z07-145-50   |
| Περιγραφή  | Πομολάκι 1455 - 160κ Μαύρο Ματ<br>Πομολάκι 1455 - 320κ Μαύρο Ματ |
| Συσκευασία | 25 τεμ.  |





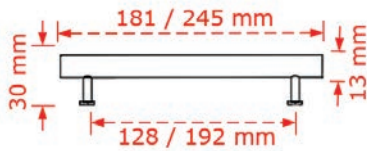
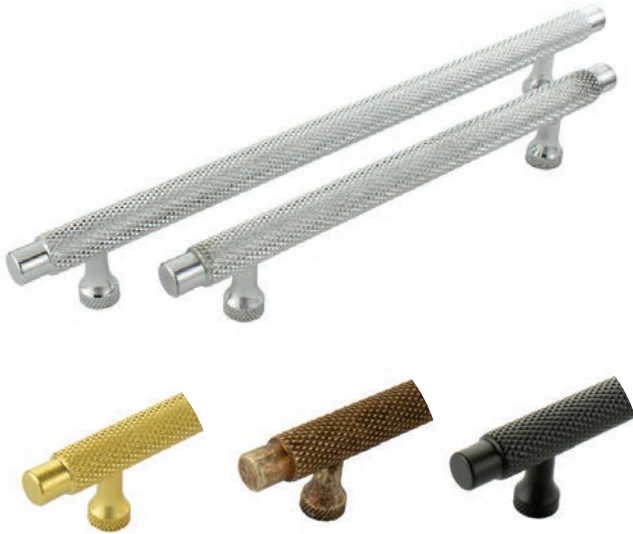

|             |                             |
|-------------|-----------------------------|
| Κωδικός     | Z07-162-00                  |
| Περιγραφή   | Πόμολο χτυπητό 162          |
| Χρωματισμοί | Χρώμιο-Όρο Ματ-Οξυντέ-Μαύρο |
| Διαστάσεις  | 162/128κ - 162/192κ         |
| Συσκευασία  | 50 τεμ.                     |

|             |                             |
|-------------|-----------------------------|
| Κωδικός     | Z07-164-00                  |
| Περιγραφή   | Πόμολο χτυπητό 164          |
| Χρωματισμοί | Χρώμιο-Όρο Ματ-Οξυντέ-Μαύρο |
| Συσκευασία  | 50 τεμ.                     |

Διαστάσεις

| C   | L   |
|-----|-----|
| 128 | 170 |
| 160 | 202 |
| 192 | 234 |
| 224 | 266 |



|             |  |
|-------------|--|
| Κωδικός     | Z07-806-12                                     |
| Περιγραφή   | Πόμολο γεφυράκι δίχρωμο<br>806/128κ - 806/160κ |
| Χρωματισμοί | Χρώμιο-Μαύρο                                   |
| Συσκευασία  | 50 τεμ.  |

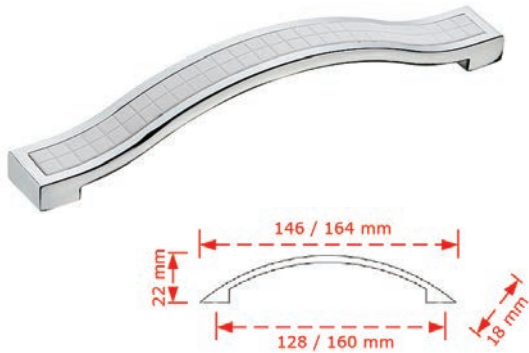

|             |  |
|-------------|--|
| Κωδικός     | Z07-806-13                                     |
| Περιγραφή   | Πόμολο γεφυράκι δίχρωμο<br>806/128κ - 806/160κ |
| Χρωματισμοί | Χρώμιο-Λευκό                                   |
| Συσκευασία  | 50 τεμ.  |

|             |                                    |
|-------------|------------------------------------|
| Κωδικός     | Z07-028-28                         |
| Περιγραφή   | Πόμολο γεφυράκι 2828 ECO           |
| Διαστάσεις  | 160κ, 192κ, 224κ, 256κ, 288κ, 320κ |
| Χρωματισμοί | Νίκελ Ματ-Χρώμιο-Μαύρο             |
| Συσκευασία  | 20 τεμ.                            |



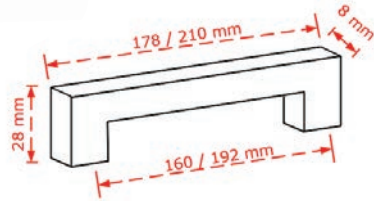

|             |                                     |
|-------------|-------------------------------------|
| Κωδικός     | Z07-801-00                          |
| Περιγραφή   | Πόμολο γεφυράκι 801/160κ - 801/192κ |
| Χρωματισμοί | Νίκελ Ματ-Χρώμιο                    |
| Συσκευασία  | 50 τεμ.                             |

|             |  |
|-------------|--|
| Κωδικός     | Z07-803-10                                     |
| Περιγραφή   | Πόμολο γεφυράκι 803/128κ - 803/160κ - 803/224κ |
| Χρωματισμοί | Νίκελ Ματ-Χρώμιο                               |
| Συσκευασία  | 50 τεμ.  |

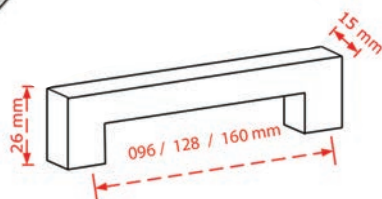
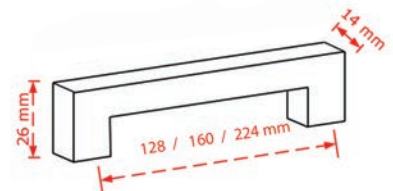

|             |   |
|-------------|---|
| Κωδικός     | Z07-805-30                                    |
| Περιγραφή   | Πόμολο γεφυράκι 805/96κ - 805/128κ - 805/160κ |
| Χρωματισμοί | Νίκελ Ματ-Χρώμιο                              |
| Συσκευασία  | 50 τεμ.                                       |

|             |                                     |
|-------------|-------------------------------------|
| Κωδικός     | Z07-804-20                          |
| Περιγραφή   | Πόμολο γεφυράκι 804/128κ - 804/160κ |
| Χρωματισμοί | Νίκελ Ματ-Χρώμιο                    |
| Συσκευασία  | 50 τεμ.                             |

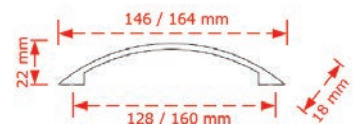

|                |                      |
|----------------|----------------------|
| Κωδικός        | Z07-686-01           |
| Περιγραφή      | Πόμολο 686 Μαύρο Ματ |
| Διαστάσεις     | Συσκευασία           |
| 128κ/13,9ολ.   | 30 τεμ.              |
| 160κ/17ολ.     | 30 τεμ.              |
| 256κ/27ολ.     | 30 τεμ.              |
| 51,2κ/52,1 ολ. | 10 τεμ.              |
| 99,2κ/100ολ.   | 10 τεμ.              |

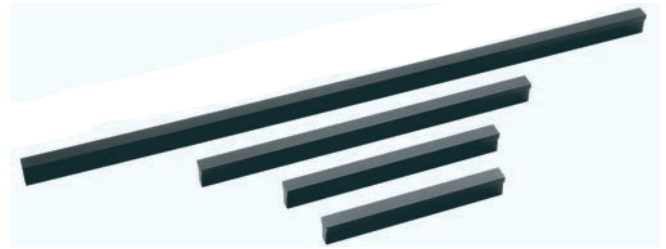

|                |                      |
|----------------|----------------------|
| Κωδικός        | Z07-686-02           |
| Περιγραφή      | Πόμολο 686 Λευκό Ματ |
| Διαστάσεις     | Συσκευασία           |
| 128κ/13,9ολ.   | 30 τεμ.              |
| 160κ/17ολ.     | 30 τεμ.              |
| 256κ/27ολ.     | 30 τεμ.              |
| 51,2κ/52,1 ολ. | 10 τεμ.              |
| 99,2κ/100ολ.   | 10 τεμ.              |

|            |                                 |
|------------|---------------------------------|
| Κωδικός    | Z07-688-00                      |
| Περιγραφή  | Πόμολο 688 Χρυσό Ματ, Μαύρο Ματ |
| Διαστάσεις | 9,6κ - 12,8κ - 16κ - 22,4κ      |
| Συσκευασία | 30 τεμ.                         |



|            |                      |
|------------|----------------------|
| Κωδικός    | Z07-680-00           |
| Περιγραφή  | Πόμολο 680 Χρυσό Ματ |
| Διαστάσεις | 16κ - 19,2κ - 22,4κ  |
| Συσκευασία | 30 τεμ.              |



|             |                           |
|-------------|---------------------------|
| Κωδικός     | Z07-205-01                |
| Περιγραφή   | Πόμολο κουζίνας με τρύπες |
| Χρωματισμοί | Νίκελ Ματ, Χρώμιο         |

ΚΑΤΟΠΙΝ ΠΑΡΑΓΓΕΛΙΑΣ ΔΙΑΤΙΘΕΝΤΑΙ  
ΣΤΙΣ ΕΠΙΘΥΜΗΤΕΣ ΔΙΑΣΤΑΣΕΙΣ

ΕΝΟΤΗΤΑ Ζ'

|             |                                  |
|-------------|----------------------------------|
| Κωδικός     | Z07-804-00-03                    |
| Περιγραφή   | Προφίλ αλουμινίου 3μ. για σόκορο |
| Χρωματισμοί | Νίκελ Ματ                        |

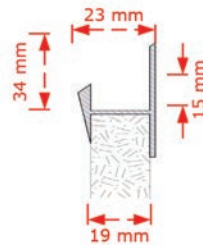
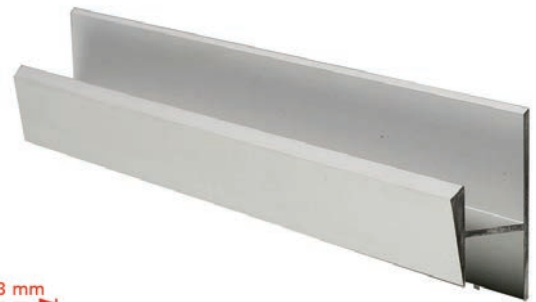

|           |                               |
|-----------|-------------------------------|
| Περιγραφή | Πόμολο σωλήνα Φ14 διαιρούμενη |
|-----------|-------------------------------|



| Διαστάσεις | Συσκευασ. | Διαστάσεις | Συσκευασ. |
|------------|-----------|------------|-----------|
| 200/96     | 50 τεμ.   | 200/256    | 50 τεμ.   |
| 200/128    | 50 τεμ.   | 200/288    | 50 τεμ.   |
| 200/160    | 50 τεμ.   | 200/320    | 50 τεμ.   |
| 200/192    | 50 τεμ.   | 200/352    | 50 τεμ.   |
| 200/224    | 50 τεμ.   |            |           |

|           |                 |
|-----------|-----------------|
| Κωδικός   | Z07-223-00      |
| Περιγραφή | Τετράγωνη μπάρα |

| Διαστάσεις | Συσκευασ. | Διαστάσεις | Συσκευασ. |
|------------|-----------|------------|-----------|
| 2230/96    | 25 τεμ.   | 2230/256   | 25 τεμ.   |
| 2230/128   | 25 τεμ.   | 2230/288   | 25 τεμ.   |
| 2230/192   | 25 τεμ.   | 2230/320   | 25 τεμ.   |
| 2230/224   | 25 τεμ.   | 2230/352   | 25 τεμ.   |



|           |                                 |
|-----------|---------------------------------|
| Περιγραφή | Πόμολο σωλήνα Φ12 Νίκελ & Μαύρο |
|-----------|---------------------------------|

| Διαστάσεις | Συσκευασ. | Διαστάσεις | Συσκευασ. |
|------------|-----------|------------|-----------|
| 150/96     | 50 τεμ.   | 320/256    | 50 τεμ.   |
| 180/128    | 50 τεμ.   | 350/288    | 50 τεμ.   |
| 220/160    | 50 τεμ.   | 380/320    | 50 τεμ.   |
| 260/192    | 50 τεμ.   | 410/352    | 50 τεμ.   |
| 280/224    | 50 τεμ.   |            |           |

|             |                 |
|-------------|-----------------|
| Κωδικός     | Z07-206-71      |
| Περιγραφή   | Πόμολο 2067/192 |
| Χρωματισμοί | Βέγκε, Κερασιά  |
| Συσκευασία  | 30 τεμ.         |

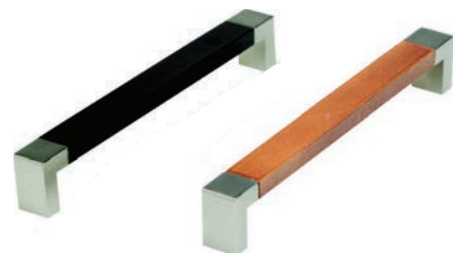



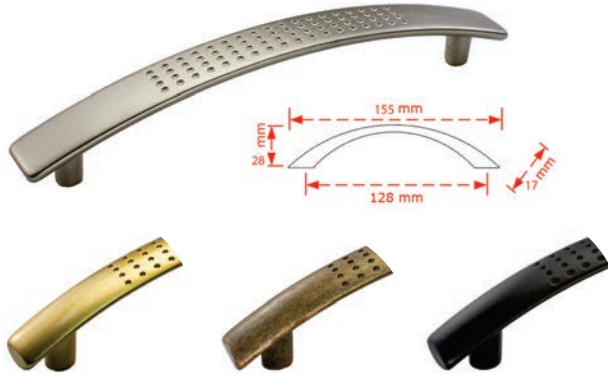

|                           |  |
|---------------------------|--|
| Κωδικός                   | Z07-103-01                                   |
| Περιγραφή                 | Πόμολα 132/128 (1008)                        |
| Χρωματισμοί<br>Συσκευασία | Νίκελ Ματ, Όρο Ματ, Οξυντέ, Μαύρο<br>50 τεμ. |

|                           |  |
|---------------------------|--|
| Κωδικός                   | Z07-103-02                                   |
| Περιγραφή                 | Πόμολο 131/96 (1008)                         |
| Χρωματισμοί<br>Συσκευασία | Νίκελ Ματ, Όρο Ματ, Οξυντέ, Μαύρο<br>50 τεμ. |

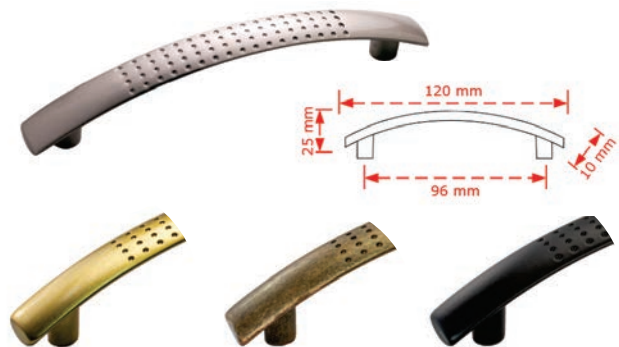

|                           |   |
|---------------------------|---|
| Κωδικός                   | Z07-103-04  |
| Περιγραφή                 | Πόμολο 131/64κ - 131/96κ (1008) - 131/128κ              |
| Χρωματισμοί<br>Συσκευασία | Νίκελ Ματ, Χρώμιο, Όρο Ματ,<br>Οξυντέ, Μαύρο<br>50 τεμ. |

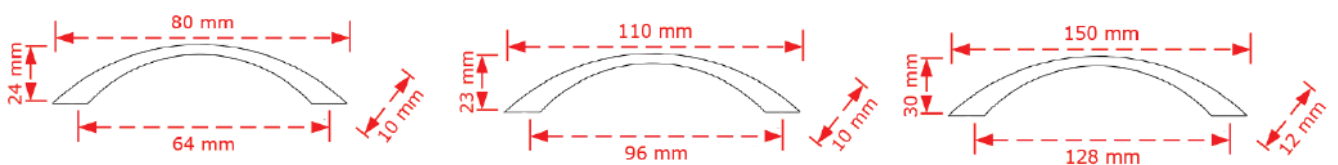



|             |   |
|-------------|---|
| Κωδικός     | Z07-155-128   |
| Περιγραφή   | Πόμολο 155/128κ - 155/160κ -<br>155/192κ - 155/224κ   |
| Χρωματισμοί | Νίκελ Ματ, Χρώμιο, Χρυσό Ματ,<br>Χρυσό, Οξυντέ, Μαύρο |
| Συσκευασία  | 50 τεμ.   |

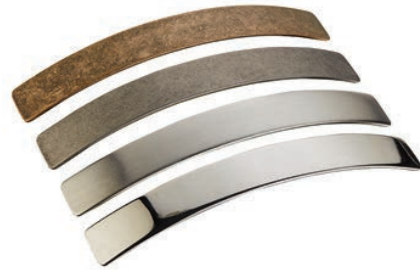

|             |                                       |
|-------------|---------------------------------------|
| Κωδικός     | Z07-161-00                            |
| Περιγραφή   | Πόμολο γεφυράκι 161                   |
| Χρωματισμοί | Νίκελ Ματ-Χρώμιο-Όρο Ματ-Οξυντέ-Μαύρο |
| Συσκευασία  | 50 τεμ.                               |

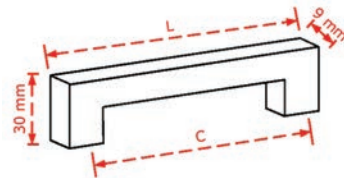

Διαστάσεις

| C   | L   |
|-----|-----|
| 96  | 106 |
| 128 | 138 |
| 160 | 170 |
| 192 | 202 |
| 224 | 234 |

|             |                                       |
|-------------|---------------------------------------|
| Κωδικός     | Z07-147-00                            |
| Περιγραφή   | Πομολάκι 147/96                       |
| Χρωματισμοί | Νίκελ Ματ-Χρώμιο-Όρο Ματ-Οξυντέ-Μαύρο |
| Συσκευασία  | 50 τεμ.                               |

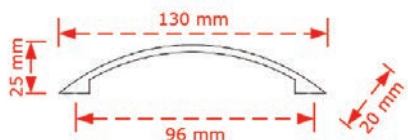

|             |                                       |
|-------------|---------------------------------------|
| Κωδικός     | Z07-196-15                            |
| Περιγραφή   | Πόμολο 1080/96                        |
| Χρωματισμοί | Νίκελ Ματ-Χρώμιο-Όρο Ματ-Οξυντέ-Μαύρο |
| Συσκευασία  | 50 τεμ.                               |

X



|            |                                |
|------------|--------------------------------|
| Κωδικός    | Z07-103-06                     |
| Περιγραφή  | Πόμολο 230/96 (1088) Νίκελ Ματ |
| Συσκευασία | 50 τεμ.                        |

|            |                         |
|------------|-------------------------|
| Κωδικός    | Z07-103-07              |
| Περιγραφή  | Πόμολο 136/96 Νίκελ Ματ |
| Συσκευασία | 50 τεμ.                 |



|            |                          |
|------------|--------------------------|
| Κωδικός    | Z07-153-10               |
| Περιγραφή  | Πόμολο 153/128 Νίκελ Ματ |
| Συσκευασία | 50 τεμ.                  |

|            |                         |
|------------|-------------------------|
| Κωδικός    | Z07-153-11              |
| Περιγραφή  | Πόμολο 153/96 Νίκελ Ματ |
| Συσκευασία | 50 τεμ.                 |



|            |                                    |
|------------|------------------------------------|
| Κωδικός    | Z07-164-14                         |
| Περιγραφή  | Πόμολο 1020/64 & 1020/96 νίκελ Ματ |
| Συσκευασία | 50 τεμ.                            |

|            |                          |
|------------|--------------------------|
| Κωδικός    | Z07-196-18               |
| Περιγραφή  | Πόμολο 1082/96 Νίκελ Ματ |
| Συσκευασία | 50 τεμ.                  |



|                           |  |
|---------------------------|--|
| Κωδικός                   | Z07-406-50                                 |
| Περιγραφή                 | Πόμολο 4065/128,<br>160-192-320            |
| Χρωματισμοί<br>Συσκευασία | Νίκελ ματ, Μαύρο, Χρυσό & Λευκό<br>50 τεμ. |

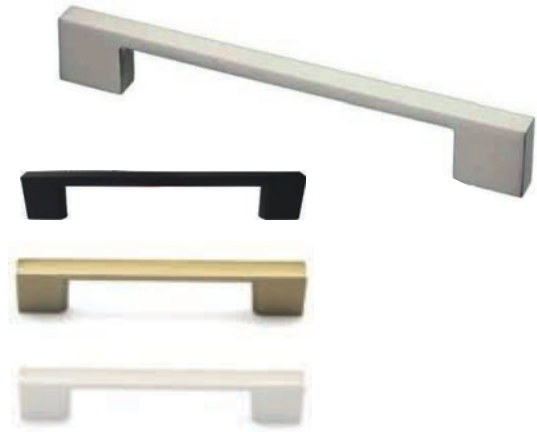

|            |                           |
|------------|---------------------------|
| Κωδικός    | Z07-1030-128-00           |
| Περιγραφή  | Πόμολο 1030/128 Νίκελ Ματ |
| Συσκευασία | 25 τεμ.                   |

|            |                           |
|------------|---------------------------|
| Κωδικός    | Z07-1022-128-00           |
| Περιγραφή  | Πόμολο 1022/128 Νίκελ Ματ |
| Συσκευασία | 50 τεμ.                   |



|            |  |
|------------|--|
| Κωδικός    | Z07-306-10                             |
| Περιγραφή  | Πόμολο 3061/160,<br>3061/192 Νίκελ Ματ |
| Συσκευασία | 25 τεμ.                                |

|            |                       |
|------------|-----------------------|
| Κωδικός    | Z07-101-87            |
| Περιγραφή  | Πόμολο 1070 Νίκελ Ματ |
| Συσκευασία | 50 τεμ.               |



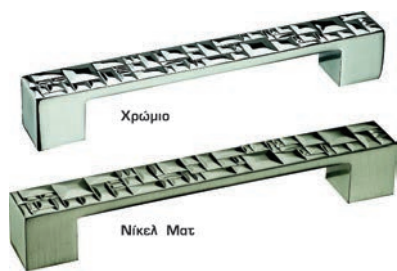

|             |                            |
|-------------|----------------------------|
| Κωδικός     | Z07-225-70                 |
| Περιγραφή   | Πόμολο 2257/160 & 2257/192 |
| Χρωματισμοί | Νίκελ Ματ , Χρώμιο         |
| Συσκευασία  | 20 τεμ.                    |

|             |                    |
|-------------|--------------------|
| Κωδικός     | Z07-246-70         |
| Περιγραφή   | Πόμολο 2467/32     |
| Χρωματισμοί | Νίκελ Ματ , Χρώμιο |
| Συσκευασία  | 20 τεμ.            |

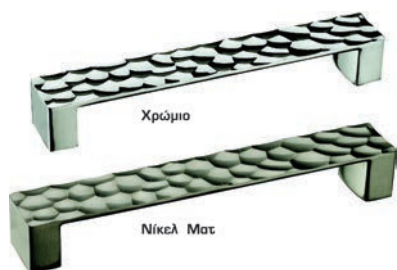

|             |                            |
|-------------|----------------------------|
| Κωδικός     | Z07-226-70                 |
| Περιγραφή   | Πόμολο 2267/160 & 2267/192 |
| Χρωματισμοί | Νίκελ Ματ , Χρώμιο         |
| Συσκευασία  | 20 τεμ.                    |

|             |                    |
|-------------|--------------------|
| Κωδικός     | Z07-246-80         |
| Περιγραφή   | Πόμολο 2468/32     |
| Χρωματισμοί | Νίκελ Ματ , Χρώμιο |
| Συσκευασία  | 20 τεμ.            |

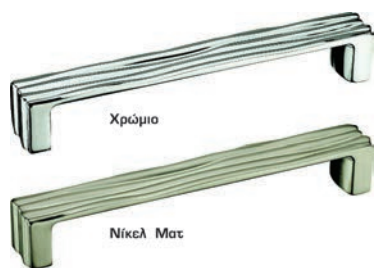
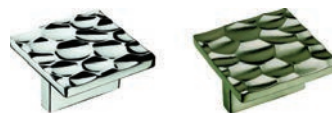

|             |                            |
|-------------|----------------------------|
| Κωδικός     | Z07-225-30                 |
| Περιγραφή   | Πόμολο 2253/160 & 2253/192 |
| Χρωματισμοί | Νίκελ Ματ , Χρώμιο         |
| Συσκευασία  | 20 τεμ.                    |

|             |                    |
|-------------|--------------------|
| Κωδικός     | Z07-246-50         |
| Περιγραφή   | Πόμολο 2465/32     |
| Χρωματισμοί | Νίκελ Ματ , Χρώμιο |
| Συσκευασία  | 20 τεμ.            |

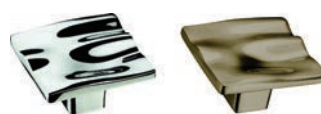

|             |                                     |
|-------------|-------------------------------------|
| Κωδικός     | Z07-078-00                          |
| Περιγραφή   | Πομολάκι 78Α & 78Β στρας            |
| Χρωματισμοί | Χρώμιο, Νίκελ ματ, Χρυσό, Χρυσό ματ |
| Συσκευασία  | 50 τεμ.                             |



|            |                          |
|------------|--------------------------|
| Κωδικός    | Z07-590-00-00            |
| Περιγραφή  | Πομολάκι καρδούλα Χρώμιο |
| Συσκευασία | 50 τεμ.                  |

|            |                       |
|------------|-----------------------|
| Κωδικός    | Z07-163-00            |
| Περιγραφή  | Πόμολο 163/128 Χρώμιο |
| Συσκευασία | 50 τεμ.               |



|            |                        |
|------------|------------------------|
| Κωδικός    | Z07-170-96             |
| Περιγραφή  | Πομολάκι 170/96 Χρώμιο |
| Συσκευασία | 50 τεμ.                |

|            |                                    |
|------------|------------------------------------|
| Κωδικός    | Z07-580-00                         |
| Περιγραφή  | Πόμολο 580 96κ & 128κ<br>Νίκελ Ματ |
| Συσκευασία | 50 τεμ.                            |



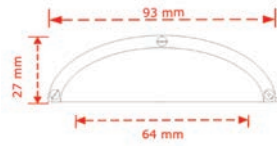

|             |              |
|-------------|--------------|
| Κωδικός     | Z07-664-00   |
| Χρωματισμοί | Οξυντέ-Μαύρο |
| Συσκευασία  | 50 τεμ.      |

|             |                                |
|-------------|--------------------------------|
| Κωδικός     | Z07-166-32                     |
| Χρωματισμοί | Νίκελ Ματ-Όρο Ματ-Οξυντέ-Μαύρο |
| Συσκευασία  | 50 τεμ.                        |

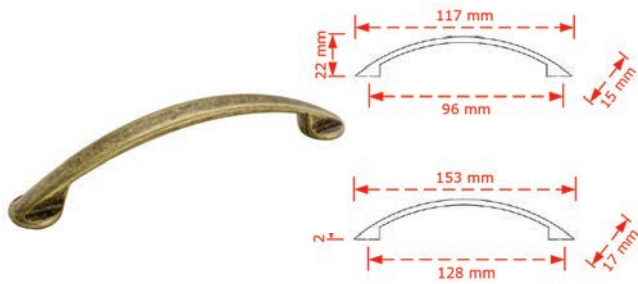
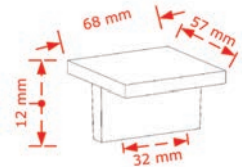

|            |                                  |
|------------|----------------------------------|
| Κωδικός    | Z07-134-00                       |
| Περιγραφή  | Πομολάκι 134/96 & 134/128 αντικέ |
| Συσκευασία | 50 τεμ.                          |

|            |                        |
|------------|------------------------|
| Κωδικός    | Z07-137-96             |
| Περιγραφή  | Πομολάκι 137/96 αντικέ |
| Συσκευασία | 50 τεμ.                |

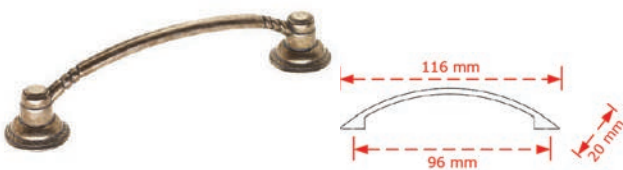
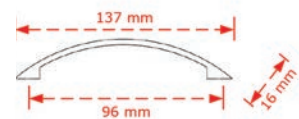

|            |               |
|------------|---------------|
| Κωδικός    | Z07-896-96-00 |
| Συσκευασία | 50 τεμ.       |



|            |                       |
|------------|-----------------------|
| Κωδικός    | Z07-3259-64           |
| Περιγραφή  | Πόμολο 3259/64 αντικέ |
| Συσκευασία | 50 τεμ.               |

|            |                    |
|------------|--------------------|
| Κωδικός    | Z07-3159-00        |
| Περιγραφή  | Πόμολο 3159 αντικέ |
| Συσκευασία | 50 τεμ.            |



|            |                                 |
|------------|---------------------------------|
| Κωδικός    | Z07-3724-96                     |
| Περιγραφή  | Πόμολο 3724/64 & 3724/96 αντικέ |
| Συσκευασία | 50 τεμ.                         |

|            |                    |
|------------|--------------------|
| Κωδικός    | Z07-3137-00        |
| Περιγραφή  | Πόμολο 3137 αντικέ |
| Συσκευασία | 50 τεμ.            |

|            |                       |
|------------|-----------------------|
| Κωδικός    | Z07-3212-64           |
| Περιγραφή  | Πόμολο 3212/64 αντικέ |
| Συσκευασία | 50 τεμ.               |

|            |                    |
|------------|--------------------|
| Κωδικός    | Z07-3138-00        |
| Περιγραφή  | Πόμολο 3138 αντικέ |
| Συσκευασία | 50 τεμ.            |

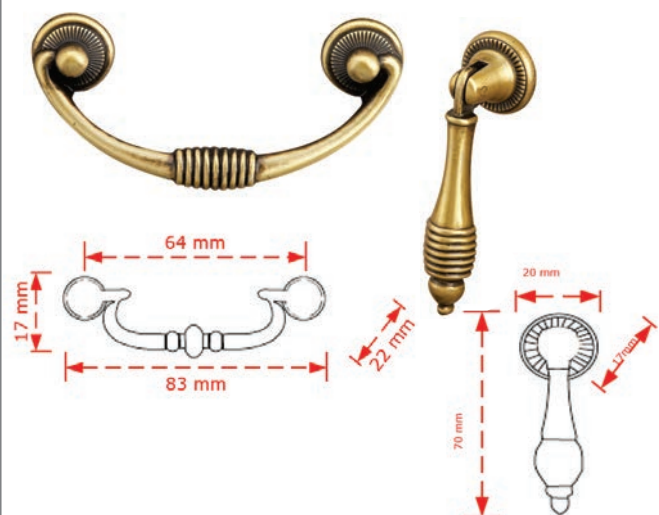



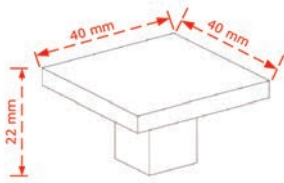

|             |            |
|-------------|------------|
| Κωδικός     | Z07-089-09 |
| Χρωματισμοί | Αντικέ     |
| Συσκευασία  | 50 τεμ.    |

|             |            |
|-------------|------------|
| Κωδικός     | Z07-088-08 |
| Χρωματισμοί | Αντικέ     |
| Συσκευασία  | 50 τεμ.    |

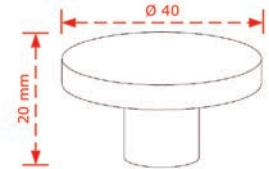

|             |             |
|-------------|-------------|
| Κωδικός     | Z07-3171-00 |
| Χρωματισμοί | Αντικέ      |
| Συσκευασία  | 50 τεμ.     |

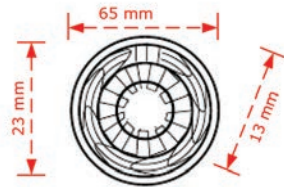

|             |            |
|-------------|------------|
| Κωδικός     | Z07-369-00 |
| Χρωματισμοί | Αντικέ     |
| Συσκευασία  | 50 τεμ.    |

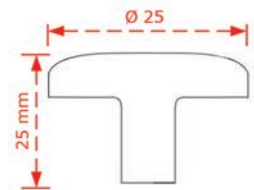

|             |            |
|-------------|------------|
| Κωδικός     | Z07-341-00 |
| Χρωματισμοί | Αντικέ     |
| Συσκευασία  | 50 τεμ.    |

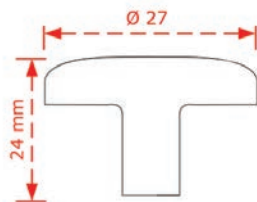

|            |                    |
|------------|--------------------|
| Κωδικός    | Z07-231-00         |
| Περιγραφή  | Πομολάκι ασημί ματ |
| Συσκευασία | 50 τεμ.            |



33x33

26x26

|            |                         |
|------------|-------------------------|
| Κωδικός    | Z07-230-00              |
| Περιγραφή  | Λαβίτσα ασημί ματ 9,6cm |
| Συσκευασία | 50 τεμ.                 |



33x33

26x26



|            |                  |
|------------|------------------|
| Κωδικός    | Z07-241-00       |
| Περιγραφή  | Πομολάκι μπρονζέ |
| Συσκευασία | 50 τεμ.          |

|            |                         |
|------------|-------------------------|
| Κωδικός    | Z07-240-00              |
| Περιγραφή  | Λαβίτσα ασημί ματ 9,6cm |
| Συσκευασία | 50 τεμ.                 |

|            |                              |
|------------|------------------------------|
| Κωδικός    | Z07-249-00                   |
| Περιγραφή  | Πομολάκι ασημί ματ & μπρονζέ |
| Συσκευασία | 50 τεμ.                      |



33x33

26x26

|            |                                   |
|------------|-----------------------------------|
| Κωδικός    | Z07-248-00                        |
| Περιγραφή  | Λαβίτσα ασημί ματ & μπρονζέ 9,6cm |
| Συσκευασία | 50 τεμ.                           |





|            |                                       |
|------------|---------------------------------------|
| Κωδικός    | Z07-522-128-00                        |
| Περιγραφή  | Πόμολο πορσελ. 522/128 σατινέ κρακελέ |
| Συσκευασία | 30 τεμ.                               |

|            |                                   |
|------------|-----------------------------------|
| Κωδικός    | Z07-523-00-00                     |
| Περιγραφή  | Πόμολο 523 πορσελ. σατινέ κρακελέ |
| Συσκευασία | 30 τεμ.                           |

|            |  |
|------------|--|
| Κωδικός    | Z07-521-96-00                              |
| Περιγραφή  | Πόμολο πορσελ. 521/96 σατινέ λουλούδι Μπλε |
| Συσκευασία | 30 τεμ.                                    |



|            |   |
|------------|---|
| Κωδικός    | Z07-523-01-00                           |
| Περιγραφή  | Πόμολο πορσελ. 523 σατινέ λουλούδι Μπλε |
| Συσκευασία | 30 τεμ.                                 |



|            |   |
|------------|---|
| Κωδικός    | Z07-522-128-01                              |
| Περιγραφή  | Πόμολο πορσελ. 522/128 οξυντέ λουλούδι Καφέ |
| Συσκευασία | 30 τεμ.                                     |

|            |   |
|------------|---|
| Κωδικός    | Z07-523-03-00                           |
| Περιγραφή  | Πόμολο πορσελ. 523 οξυντέ λουλούδι Καφέ |
| Συσκευασία | 30 τεμ.                                 |

|            |   |
|------------|---|
| Κωδικός    | Z07-520-96-00                                 |
| Περιγραφή  | Πόμολο πορσελ. 520/96 οξυντέ λουλούδι Γαλάζιο |
| Συσκευασία | 30 τεμ.                                       |



|            |  |
|------------|--|
| Κωδικός    | Z07-523-02-00                              |
| Περιγραφή  | Πόμολο πορσελ. 523 οξυντέ λουλούδι Γαλάζιο |
| Συσκευασία | 30 τεμ.                                    |



|            |                              |
|------------|------------------------------|
| Κωδικός    | Z07-256-00-01                |
| Περιγραφή  | Πομολάκι πορσελάνη Φ40 Νίκελ |
| Συσκευασία | 50 τεμ.                      |



|            |                                  |
|------------|----------------------------------|
| Κωδικός    | Z07-256-96-00                    |
| Περιγραφή  | Πομολάκι πορσελάνη 256/96κ Νίκελ |
| Συσκευασία | 50 τεμ.                          |



|            |                               |
|------------|-------------------------------|
| Κωδικός    | Z07-256-00-02                 |
| Περιγραφή  | Πομολάκι πορσελάνη Φ40 Αντικέ |
| Συσκευασία | 50 τεμ.                       |

|            |                                   |
|------------|-----------------------------------|
| Κωδικός    | Z07-256-96-01                     |
| Περιγραφή  | Πομολάκι πορσελάνη 256/96κ Αντικέ |
| Συσκευασία | 50 τεμ.                           |

|            |                          |
|------------|--------------------------|
| Κωδικός    | Z07-676-01               |
| Περιγραφή  | Πομολάκι αντικέ μονό Φ30 |
| Συσκευασία | 50 τεμ.                  |



|            |                       |
|------------|-----------------------|
| Κωδικός    | Z07-676-00            |
| Περιγραφή  | Πομολάκι αντικέ 9,6cm |
| Συσκευασία | 50 τεμ.               |





Κωδικός Ζ07-450-03-00  
Συσκευασία 26 Τεμάχια



Κωδικός Ζ07-450-43-00  
Συσκευασία 26 Τεμάχια



Κωδικός Ζ07-450-64-00  
Συσκευασία 26 Τεμάχια



Κωδικός Ζ07-450-48-00  
Συσκευασία 26 Τεμάχια



Κωδικός Ζ07-450-54-00  
Συσκευασία 26 Τεμάχια



Κωδικός Ζ07-450-35-00  
Συσκευασία 26 Τεμάχια



Κωδικός Ζ07-450-38-00  
Συσκευασία 26 Τεμάχια



Κωδικός Ζ07-450-31-00  
Συσκευασία 26 Τεμάχια



Κωδικός Ζ07-450-25-00  
Συσκευασία 26 Τεμάχια



Κωδικός Ζ07-450-18-00  
Συσκευασία 26 Τεμάχια





Κωδικός Z07-550-32-00  
Συσκευασία 26 Τεμάχια



Κωδικός Z07-550-49-00  
Συσκευασία 26 Τεμάχια



Κωδικός Z07-550-66-00  
Συσκευασία 26 Τεμάχια



Κωδικός Z07-550-51-00  
Συσκευασία 26 Τεμάχια



Κωδικός Z07-550-78-00  
Συσκευασία 26 Τεμάχια



Κωδικός Z07-550-27-00  
Συσκευασία 26 Τεμάχια



Κωδικός Z07-550-00-65  
Συσκευασία 26 Τεμάχια



Κωδικός Z07-550-20-00  
Συσκευασία 26 Τεμάχια



Κωδικός Z07-550-63-00  
Συσκευασία 26 Τεμάχια



Κωδικός Z07-550-16-00  
Συσκευασία 26 Τεμάχια



Κωδικός Z07-550-79-00  
Συσκευασία 26 Τεμάχια



Κωδικός Z07-550-83-00  
Συσκευασία 26 Τεμάχια



Κωδικός Z07-550-12-00  
Συσκευασία 26 Τεμάχια



Κωδικός Z07-550-41-00  
Συσκευασία 26 Τεμάχια



Κωδικός Z07-550-84-00  
Συσκευασία 26 Τεμάχια

ΕΝΟΤΗΤΑ Ζ'



|            |                                     |
|------------|-------------------------------------|
| Κωδικός    | Z07-509-01                          |
| Περιγραφή  | Πομολάκι ξύλινο Φ37 Υδρόγειος μαύρο |
| Συσκευασία | 30 τεμ.                             |

|            |                                |
|------------|--------------------------------|
| Κωδικός    | Z07-509-02                     |
| Περιγραφή  | Πομολάκι ξύλινο Φ37 Βοηο μαύρο |
| Συσκευασία | 30 τεμ.                        |



|            |                                  |
|------------|----------------------------------|
| Κωδικός    | Z07-509-03                       |
| Περιγραφή  | Πομολάκι ξύλινο Φ37 Πλέγμα μαύρο |
| Συσκευασία | 30 τεμ.                          |

|            |                               |
|------------|-------------------------------|
| Κωδικός    | Z07-509-04                    |
| Περιγραφή  | Πομολάκι ξύλινο Φ37 Ροζ-Λευκό |
| Συσκευασία | 30 τεμ.                       |



|            |                                   |
|------------|-----------------------------------|
| Κωδικός    | Z07-509-05                        |
| Περιγραφή  | Πομολάκι ξύλινο Φ37 Γαλάζιο-Λευκό |
| Συσκευασία | 30 τεμ.                           |

|            |                                     |
|------------|-------------------------------------|
| Κωδικός    | Z07-509-06                          |
| Περιγραφή  | Πομολάκι ξύλινο Φ37 Keep calm Λευκό |
| Συσκευασία | 30 τεμ.                             |



|            |                                  |
|------------|----------------------------------|
| Κωδικός    | Z07-509-07                       |
| Περιγραφή  | Πομολάκι ξύλινο Φ37 Λαχούρι δρυς |
| Συσκευασία | 30 τεμ.                          |



|             |  |
|-------------|--|
| Κωδικός     | Z07-526-00                                       |
| Περιγραφή   | Πόμολο γεφυράκι 96κ & 128κ                       |
| Χρωματισμοί | Φουξ, Γαλάζιο, Λαχανί, Κόκκινο, Πράσινο, Κίτρινο |
| Συσκευασία  | 50 τεμ.  |



|             |                                     |
|-------------|-------------------------------------|
| Κωδικός     | Z07-525-00                          |
| Περιγραφή   | Πόμολο αστέρι                       |
| Χρωματισμοί | Ροζ, Σιέλ, Λαχανί, Κίτρινο, Κόκκινο |
| Συσκευασία  | 50 τεμ.                             |

|             |                        |
|-------------|------------------------|
| Κωδικός     | Z07-2489-00            |
| Περιγραφή   | Πόμολο 2489 πλαστικό   |
| Χρωματισμοί | Κόκκινο, Πράσινο, Μπλε |
| Συσκευασία  | 25 τεμ.                |



|             |                        |
|-------------|------------------------|
| Κωδικός     | Z07-2490-00            |
| Περιγραφή   | Πόμολο 2490 πλαστικό   |
| Χρωματισμοί | Κόκκινο, Πράσινο, Μπλε |
| Συσκευασία  | 25 τεμ.                |



ΜΙΚΥ

|            |               |
|------------|---------------|
| Κωδικός    | Z07-592-00-00 |
| Συσκευασία | 50 τεμ.       |

|            |               |
|------------|---------------|
| Κωδικός    | Z07-594-00-00 |
| Συσκευασία | 50 τεμ.       |



ΑΥΤΟΚΙΝΗΤΟ



ΜΠΑΛΑ ΜΠΑΣΚΕΤ

|            |               |
|------------|---------------|
| Κωδικός    | Z07-329-00-00 |
| Συσκευασία | 50 τεμ.       |

|            |               |
|------------|---------------|
| Κωδικός    | Z07-598-00-00 |
| Συσκευασία | 50 τεμ.       |



ΜΠΑΛΑ ΠΟΔΟΣΦΑΙΡΟΥ



ΓΑΤΑ

|            |               |
|------------|---------------|
| Κωδικός    | Z07-595-00-00 |
| Συσκευασία | 50 τεμ.       |

Κωδικός Ζ07-591-00-00  
Συσκευασία 50 τεμ.



ΜΙΝΙ



ΚΟΥΝΕΛΑΚΙ

Κωδικός Ζ07-593-00-00  
Συσκευασία 50 τεμ.



ΣΑΛΙΓΚΑΡΙ

Κωδικός Ζ07-597-00-00  
Συσκευασία 50 τεμ.



ΛΟΥΛΟΥΔΙ

Κωδικός Ζ07-596-00-00  
Συσκευασία 50 τεμ.



SPIDERMAN

|            |               |
|------------|---------------|
| Κωδικός    | Z07-640-00-00 |
| Συσκευασία | 50 τεμ.       |

|            |               |
|------------|---------------|
| Κωδικός    | Z07-639-00-00 |
| Συσκευασία | 50 τεμ.       |



ΦΡΑΟΥΛΙΤΣΑ



ΜΠΟΜΠ Ο ΜΑΣΤΟΡΑΣ

|            |               |
|------------|---------------|
| Κωδικός    | Z07-641-00-00 |
| Συσκευασία | 50 τεμ.       |

|            |               |
|------------|---------------|
| Κωδικός    | Z07-638-00-00 |
| Συσκευασία | 50 τεμ.       |



ΤΥΕΕΤΥ



DONALD

|            |               |
|------------|---------------|
| Κωδικός    | Z07-110-72-10 |
| Συσκευασία | 50 τεμ.       |

|            |               |
|------------|---------------|
| Κωδικός    | Z07-110-77-15 |
| Συσκευασία | 50 τεμ.       |



ΕΛΕΦΑΝΤΑΚΙ

|            |                           |
|------------|---------------------------|
| Κωδικός    | Z07-621-00                |
| Περιγραφή  | Πομολάκι πλαστικό 30x30mm |
| Συσκευασία | 100 τεμ.                  |



|            |                       |
|------------|-----------------------|
| Κωδικός    | Z07-621-00            |
| Περιγραφή  | Πομολάκι πλαστικό Φ35 |
| Συσκευασία | 100 τεμ.              |

|             |   |
|-------------|---|
| Κωδικός     | Z07-809-20  |
| Περιγραφή   | Πόμολο σιτόπορτας Φ40                                       |
| Χρωματισμοί | Μαύρο, Λευκό, Γκρι, Κόκκινο, Πορτοκαλί, Πράσινο, Μπλε, Καφέ |
|             | 100 τεμ.  |



|            |                           |
|------------|---------------------------|
| Κωδικός    | Z07-187-25                |
| Περιγραφή  | Πομολάκι πλαστικό ECO Φ29 |
| Συσκευασία | 100 τεμ.                  |



Πράσινο

Γαλάζιο

Λευκό

Ροζ

Μωβ

Πορτοκαλί

|            |                       |
|------------|-----------------------|
| Κωδικός    | Z07-626-00            |
| Περιγραφή  | Πομολάκι πλαστικό Φ29 |
| Συσκευασία | 100 τεμ.              |

|            |                             |
|------------|-----------------------------|
| Κωδικός    | Z07-770-00                  |
| Περιγραφή  | Πομολάκι πλαστικό πλακέ Φ70 |
| Συσκευασία | 100 τεμ.                    |



Λευκό

Μαύρο

Γκρι

Μπεζ

Πράσινο

Μπλε

Μωβ

Φούξια



Πράσινο

Μπλε

Ροζ

Μωβ

Πορτοκαλί

|            |                           |
|------------|---------------------------|
| Κωδικός    | Z07-771-00                |
| Περιγραφή  | Πομολάκι πλαστικό 30x30mm |
| Συσκευασία | 100 τεμ.                  |

|            |                     |
|------------|---------------------|
| Κωδικός    | Z07-445-00          |
| Περιγραφή  | Πομολάκι ξύλινο Φ50 |
| Συσκευασία | 100 τεμ.            |



Φουξ

Φυσικό

Πορτοκαλί

Λευκό

Καφέ

Γαλάζιο

Ροζ

Μπεζ

|             |                        |
|-------------|------------------------|
| Κωδικός     | Z07-900-00             |
| Περιγραφή   | Λαβίτσα αλουμινίου 9cm |
| Χρωματισμοί | Νίκελ, Λευκό, Καφέ     |
| Συσκευασία  | 120 τεμ.               |

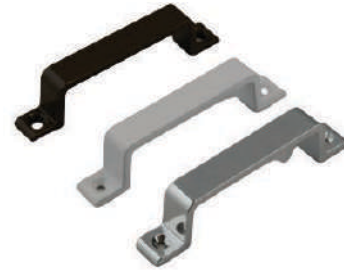

|             |  |
|-------------|--|
| Κωδικός     | Z07-800-00                               |
| Περιγραφή   | Λαβίτσες αλουμινίου 14cm                 |
| Χρωματισμοί | Μαύρο-Νίκελ-Καφέ-<br>Λευκό-Χρυσό-Οξυζυγέ |
| Συσκευασία  | 60 τεμ.                                  |

|             |                         |
|-------------|-------------------------|
| Κωδικός     | Z07-190-00              |
| Περιγραφή   | Λαβίτσα αλουμινίου 19cm |
| Χρωματισμοί | Νίκελ, Λευκό, Καφέ      |
| Συσκευασία  | 30 τεμ.                 |







|             |                             |
|-------------|-----------------------------|
| Κωδικός     | Z07-140-30                  |
| Περιγραφή   | Πόμολο πλακάκι με επαναφορά |
| Χρωματισμοί | Λευκό, Μαύρο, Νίκελ, Καφέ   |
| Συσκευασία  | 10 ζευγ.                    |

|             |                           |
|-------------|---------------------------|
| Κωδικός     | Z07-140-40                |
| Περιγραφή   | Πόμολο πλάκα με επαναφορά |
| Χρωματισμοί | Λευκό, Μαύρο, Νίκελ, Καφέ |
| Συσκευασία  | 10 ζευγ.                  |



|             |                           |
|-------------|---------------------------|
| Κωδικός     | Z07-183-70                |
| Περιγραφή   | Γρυλόχερο αλουμινίου      |
| Χρωματισμοί | Λευκό, Μαύρο, Νίκελ, Καφέ |
| Συσκευασία  | 10 τεμ.                   |

|             |                           |
|-------------|---------------------------|
| Κωδικός     | Z07-116-00                |
| Περιγραφή   | Πόμολο ασανσέρ αλουμινίου |
| Χρωματισμοί | Λευκό, Μαύρο, Νίκελ, Καφέ |
| Συσκευασία  | 10 τεμ.                   |



|             |                           |
|-------------|---------------------------|
| Κωδικός     | Z07-110-00                |
| Περιγραφή   | Χεράκι σπαστό αλουμινίου  |
| Χρωματισμοί | Λευκό, Μαύρο, Νίκελ, Καφέ |
| Συσκευασία  | 15 τεμ.                   |



|            |                       |
|------------|-----------------------|
| Κωδικός    | I10-710-12-43         |
| Περιγραφή  | Ελατήρια για σιτόπρτα |
| Συσκευασία | 10 τεμ.               |



|            |                  |
|------------|------------------|
| Κωδικός    | I10-740-13-44    |
| Περιγραφή  | Λαβίτσα σιτόπρτα |
| Συσκευασία | 12 τεμ.          |

|             |                             |
|-------------|-----------------------------|
| Κωδικός     | Z07-183-69                  |
| Περιγραφή   | Πόμολο αλουμινίου εσωπόρτας |
| Χρωματισμοί | Λευκό, Μαύρο, Νίκελ, Καφέ   |
| Συσκευασία  | 14 ζευγ.                    |



|             |                             |
|-------------|-----------------------------|
| Κωδικός     | Z07-160-45                  |
| Περιγραφή   | Πόμολο αλουμινίου ασφαλείας |
| Χρωματισμοί | Λευκό, Μαύρο, Νίκελ, Καφέ   |
| Συσκευασία  | 14 ζευγ.                    |

|             |                             |
|-------------|-----------------------------|
| Κωδικός     | Z07-160-40                  |
| Περιγραφή   | Πόμολο αλουμινίου εσωπόρτας |
| Χρωματισμοί | Λευκό, Μαύρο, Νίκελ, Καφέ   |
| Συσκευασία  | 14 ζευγ.                    |



|             |                                |
|-------------|--------------------------------|
| Κωδικός     | Z07-160-10                     |
| Περιγραφή   | Πόμολο αλουμινίου σιδερόπορτας |
| Χρωματισμοί | Λευκό, Μαύρο, Νίκελ, Καφέ      |
| Συσκευασία  | 16 ζευγ.                       |

|             |                           |
|-------------|---------------------------|
| Κωδικός     | Z07-110-20                |
| Περιγραφή   | Πόμολο αλουμινίου         |
| Χρωματισμοί | Λευκό, Μαύρο, Νίκελ, Καφέ |
| Συσκευασία  | 20 ζευγ.                  |





|            |                        |
|------------|------------------------|
| Κωδικός    | Z07-900-07             |
| Περιγραφή  | Γρυλόχερο τόννου μαύρο |
| Συσκευασία | 10 τεμ.                |

|            |                     |
|------------|---------------------|
| Κωδικός    | Z07-900-02          |
| Περιγραφή  | Πόμολο τόννου μαύρο |
| Συσκευασία | 10 τεμ.             |



|            |                     |
|------------|---------------------|
| Κωδικός    | Z07-900-01          |
| Περιγραφή  | Πόμολο πατητό μαύρο |
| Συσκευασία | 10 τεμ.             |



|            |                     |
|------------|---------------------|
| Κωδικός    | Z07-900-03          |
| Περιγραφή  | Λαβή εξώθυρας μαύρη |
| Συσκευασία | 10 τεμ.             |



|            |                        |
|------------|------------------------|
| Κωδικός    | Z07-900-04             |
| Περιγραφή  | Χαλκός εξώθυρας μαύρος |
| Συσκευασία | 10 τεμ.                |

|            |                 |
|------------|-----------------|
| Κωδικός    | Z07-900-08      |
| Περιγραφή  | Ζεμπερέκι μαύρο |
| Συσκευασία | 10 τεμ.         |



|            |                             |
|------------|-----------------------------|
| Κωδικός    | Z07-902-00-02               |
| Περιγραφή  | Ζεμπερέκι Ορειχάλκινο μικρό |
| Συσκευασία | 10 τεμ.                     |



**ΕΝΟΤΗΤΑ Η΄**

**ΕΙΔΗ ΜΠΑΝΙΟΥ**



**HAI FEL<sup>®</sup>**

S T A V R I D I S



|            |                       |
|------------|-----------------------|
| Κωδικός    | H08-209-11-10         |
| Περιγραφή  | Μπαταρία νιπτήρα IRIS |
| Συσκευασία | 12 τεμ.               |

|            |                                |
|------------|--------------------------------|
| Κωδικός    | H08-360-10-01                  |
| Περιγραφή  | Μπαταρία νιπτήρα (μισή στροφή) |
| Συσκευασία | 12 τεμ.                        |



|            |                        |
|------------|------------------------|
| Κωδικός    | H08-212-11             |
| Περιγραφή  | Μπαταρία νιπτήρα Zaria |
| Συσκευασία | 8 τεμ.                 |

|            |                        |
|------------|------------------------|
| Κωδικός    | H08-213-11             |
| Περιγραφή  | Μπαταρία νιπτήρα Benus |
| Συσκευασία | 8 τεμ.                 |



|            |                       |
|------------|-----------------------|
| Κωδικός    | H08-215-11            |
| Περιγραφή  | Μπαταρία νιπτήρα Moos |
| Συσκευασία | 8 τεμ.                |



|            |                       |
|------------|-----------------------|
| Κωδικός    | H08-211-13-12         |
| Περιγραφή  | Μπαταρία λουτρού IRIS |
| Συσκευασία | 12 τεμ.               |



|            |                       |
|------------|-----------------------|
| Κωδικός    | H08-215-15            |
| Περιγραφή  | Μπαταρία λουτρού Moos |
| Συσκευασία | 12 τεμ.               |

|            |                        |
|------------|------------------------|
| Κωδικός    | H08-212-10             |
| Περιγραφή  | Μπαταρία λουτρού Zaria |
| Συσκευασία | 8 τεμ.                 |



|            |                        |
|------------|------------------------|
| Κωδικός    | H08-213-10             |
| Περιγραφή  | Μπαταρία λουτρού Benus |
| Συσκευασία | 8 τεμ.                 |



|           |   |
|-----------|---|
| Κωδικός   | H08-810-17-00                                     |
| Περιγραφή | Σετ τουαλέτας soft close οριζόντια & κάθετη έξοδο |

|            |                           |
|------------|---------------------------|
| Κωδικός    | H08-240-21                |
| Περιγραφή  | Χαρτοδοχείο χρωμέ 3l & 5l |
| Συσκευασία | 8 τεμ.                    |



|           |                         |
|-----------|-------------------------|
| Κωδικός   | H08-241-00-01           |
| Περιγραφή | Πίγκαλ μεταλλικό χρώμιο |

|           |                    |
|-----------|--------------------|
| Κωδικός   | H08-041-50-00      |
| Περιγραφή | Σετ μπάνιου 6 τεμ. |



|            |                                      |
|------------|--------------------------------------|
| Κωδικός    | H08-200-16-15                        |
| Περιγραφή  | Ράφι ανοξείδωτο Γωνιακό 3όροφο 55x23 |
| Συσκευασία | 6 τεμ.                               |



|            |                                      |
|------------|--------------------------------------|
| Κωδικός    | H08-210-17-16                        |
| Περιγραφή  | Ράφι ανοξείδωτο Γωνιακό 2όροφο 30x23 |
| Συσκευασία | 8 τεμ.                               |

|            |                            |
|------------|----------------------------|
| Κωδικός    | H08-323-00-00              |
| Περιγραφή  | Τροχήλατη ραφιέρα 3 θέσεων |
| Διαστάσεις | 72Υ x 33 x 40              |





|            |                                |
|------------|--------------------------------|
| Κωδικός    | H08-037-00                     |
| Περιγραφή  | Στήλη ντουζ ορειχάλκινη 2 ροών |
| Διαστάσεις | 1,05cm Υ/Φ22                   |



|            |   |
|------------|---|
| Κωδικός    | H08-036-05                                      |
| Περιγραφή  | Τηλέφωνο ντουζ Φ70 3 λειτουργίες & 1 λειτουργία |
| Συσκευασία | 30τεμ.  |



|            |  |
|------------|--|
| Κωδικός    | H08-041-46   |
| Περιγραφή  | Σπιράλ σύνδεσης INOX οκτάκλωνο θηλυκό-θηλυκό & αρσενικό-θηλυκό                     |
| Διαστάσεις | 20cm - 25cm - 30cm - 35cm - 40cm - 45cm - 50cm - 60cm - 70cm - 80cm - 90cm - 100cm |
| Συσκευασία | 20 τεμ.  |

|            |  |
|------------|--|
| Κωδικός    | H08-800-00-00  |
| Περιγραφή  | Σπιράλ λουτρού επεκτεινόμενο 1,5μ - 2,10μ (σε μπλίστερ) για 70 βαθμούς |
| Συσκευασία | 20 τεμ.  |



|             |                                   |
|-------------|-----------------------------------|
| Κωδικός     | H08-800-01                        |
| Περιγραφή   | Κουρτινόβεργα λουτρού ίσια        |
| Χρωματισμοί | Λευκό & Νίκελ                     |
| Διαστάσεις  | 70x1,15 & 1,10x1,95 & 1,30x2,35cm |
| Συσκευασία  | 10 τεμ.                           |



|             |                             |
|-------------|-----------------------------|
| Κωδικός     | H08-800-02                  |
| Περιγραφή   | Κουρτινόβεργα λουτρού γωνία |
| Χρωματισμοί | Λευκό & Νίκελ               |
| Διαστάσεις  | 80x80cm & 80x1,80cm         |
| Συσκευασία  | 10 τεμ.                     |

|            |  |
|------------|--|
| Κωδικός    | H08-800-05                                     |
| Περιγραφή  | Κουρτινόβεργα λουτρού ακτίνα γωνιακή (ομπρέλα) |
| Διαστάσεις | 80cm & 90cm                                    |
| Συσκευασία | 5 τεμ.   |

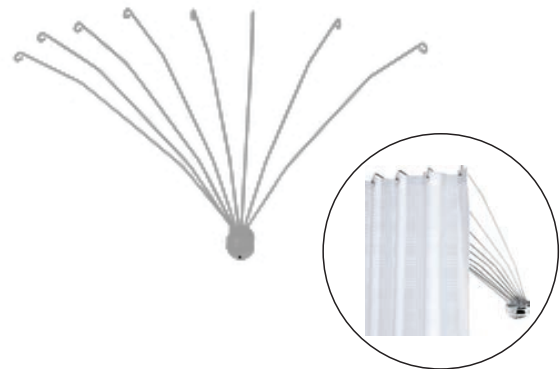

|            |                                  |
|------------|----------------------------------|
| Κωδικός    | H08-800-04                       |
| Περιγραφή  | Κουρτινόβεργα λουτρού οβάλ λευκή |
| Διαστάσεις | 1,20 - 1,50 - 1,80 & 2,00        |
| Συσκευασία | 5 τεμ.                           |

|            |                          |
|------------|--------------------------|
| Κωδικός    | H08-800-03-00            |
| Περιγραφή  | Κρίκος Πλαστικός Λουτρού |
| Συσκευασία | 100 τεμ.                 |





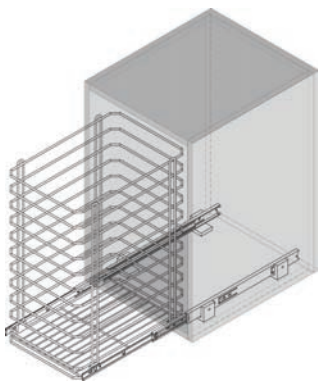

|           |                                  |
|-----------|----------------------------------|
| Κωδικός   | H08-165-10                       |
| Περιγραφή | Καλάθι μπάνιου τηλεσκοπικό νίκελ |

| Πλάτος | Βάθος | Ύψος    | Κουτί |
|--------|-------|---------|-------|
| 25cm   | 30cm  | 45,50cm | 30-35 |
| 30cm   | 30cm  | 45,50cm | 35-40 |
| 35cm   | 30cm  | 45,50cm | 40-45 |
| 40cm   | 30cm  | 45,50cm | 45-50 |
| 25cm   | 40cm  | 45,50cm | 30-35 |
| 30cm   | 40cm  | 45,50cm | 35-40 |
| 35cm   | 40cm  | 45,50cm | 40-45 |
| 40cm   | 40cm  | 45,50cm | 45-50 |
| 25cm   | 50cm  | 45,50cm | 30-35 |
| 30cm   | 50cm  | 45,50cm | 35-40 |
| 35cm   | 50cm  | 45,50cm | 40-45 |
| 40cm   | 50cm  | 45,50cm | 45-50 |

|           |                            |
|-----------|----------------------------|
| Κωδικός   | H08-160-18                 |
| Περιγραφή | Καλάθι μπάνιου λευκό-νίκελ |

| Πλάτος | Ύψος | Βάθος |
|--------|------|-------|
| 25cm   | 50cm | 25cm  |
| 30cm   | 50cm | 25cm  |
| 35cm   | 50cm | 25cm  |
| 40cm   | 50cm | 25cm  |
| 45cm   | 50cm | 25cm  |
| 25cm   | 40cm | 25cm  |
| 30cm   | 40cm | 25cm  |
| 35cm   | 40cm | 25cm  |
| 40cm   | 40cm | 25cm  |

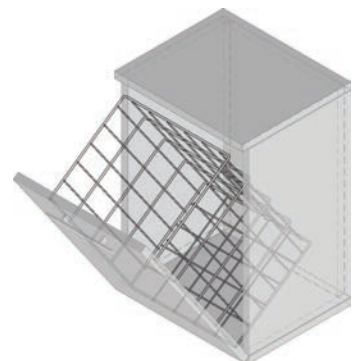

|            |                                       |
|------------|---------------------------------------|
| Κωδικός    | H08-326-00                            |
| Περιγραφή  | Απλώστρα τοίχου πτυσσόμενη αλουμινίου |
| Διαστάσεις | 80cm & 1,20m                          |
| Συσκευασία | 4 τεμ.                                |

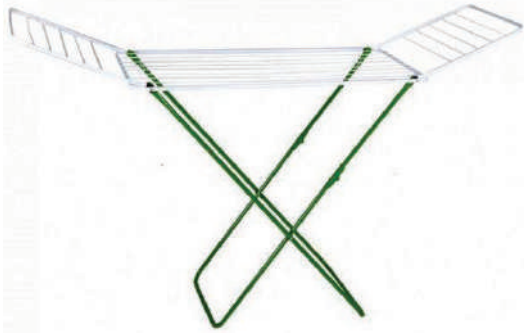

|           |                  |
|-----------|------------------|
| Κωδικός   | H08-823-00       |
| Περιγραφή | Απλώστρα δαπέδου |



|           |            |
|-----------|------------|
| Κωδικός   | H08-100-10 |
| Περιγραφή | Σιδερώστρα |



|           |                       |
|-----------|-----------------------|
| Κωδικός   | H08-100-20            |
| Περιγραφή | Σιδερώστρα πτυσσόμενη |

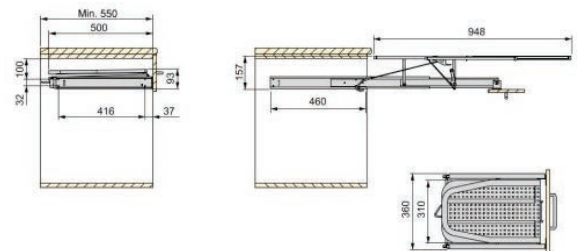

|           |                           |
|-----------|---------------------------|
| Κωδικός   | H08-040-40                |
| Περιγραφή | Βάση για σκούπες πλαστική |

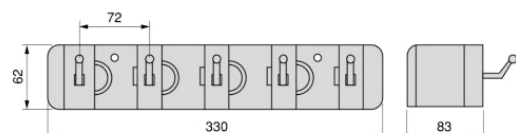





|            |                                     |
|------------|-------------------------------------|
| Κωδικός    | H08-030-68-00                       |
| Περιγραφή  | Κάνουλα μπαλκονιού ορειχάλκινη 1,2" |
| Συσκευασία | 60τεμ.                              |

|            |   |
|------------|---|
| Κωδικός    | H08-030-60-80                                   |
| Περιγραφή  | Μίνι γωνιακός διακόπτης ορειχάλκινος χρωμε 1,2" |
| Συσκευασία | 20τεμ.  |

μεταλλικό χερούλι

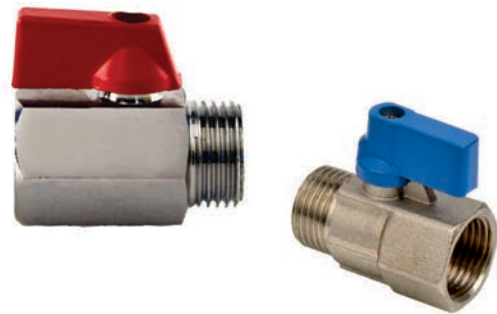

|            |   |
|------------|---|
| Κωδικός    | H08-030-61                                |
| Περιγραφή  | Γωνιακός διακόπτης με μπίλια ορειχάλκινος |
| Διάστασεις | 1,2"X1,2" & 1,2"X3,4"                     |
| Συσκευασία | 20τεμ.                                    |

|           |   |
|-----------|---|
| Κωδικός   | H08-041-02                                  |
| Περιγραφή | Τάπα για νιπτήρα 8cm με υπερχείλιση & χωρίς |





|            |                                    |
|------------|------------------------------------|
| Κωδικός    | H08-041-03                         |
| Περιγραφή  | Κανάλι ντουζιέρας ανοξείδωτο (304) |
| Διαστάσεις | 50x7cm - 60x7cm - 70x7cm           |
| Συσκευασία | 4 τεμ.                             |

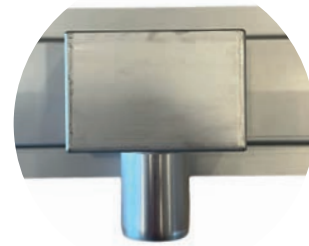

\*Αναστρεφόμενο για πλακάκι



|            |  |
|------------|--|
| Κωδικός    | H08-041-02                               |
| Περιγραφή  | Σχαράκι μπάνιου τετράγωνο ασφαλείας Inox |
| Διαστάσεις | 10x10cm - 12x12cm                        |
| Συσκευασία | 50τεμ.                                   |



|            |                                      |
|------------|--------------------------------------|
| Κωδικός    | H08-041-00                           |
| Περιγραφή  | Σχαράκι μπάνιου τετράγωνο χρωμε απλό |
| Διαστάσεις | 12X12cm - 15X15cm                    |
| Συσκευασία | 50τεμ.                               |



|            |                                |
|------------|--------------------------------|
| Κωδικός    | H08-041-01                     |
| Περιγραφή  | Σχαράκι μπάνιου ασφαλείας Inox |
| Διαστάσεις | Φ10 - Φ12                      |
| Συσκευασία | 50τεμ.                         |



|            |                            |
|------------|----------------------------|
| Κωδικός    | H08-041-03                 |
| Περιγραφή  | Σχαράκι μπάνιου χρωμε απλό |
| Διαστάσεις | Φ10 - Φ12                  |
| Συσκευασία | 50τεμ.                     |



Κωδικός H08-200-20  
Περιγραφή Φωτιστικό μπάνιου Χρώμο "EVA" 23cm

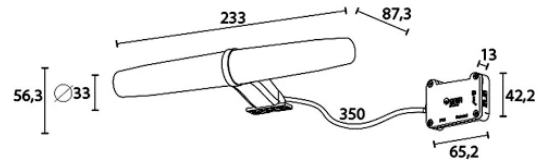

Κωδικός H08-200-30  
Περιγραφή Φωτιστικό μπάνιου Χρώμο "PANDORA" 46cm

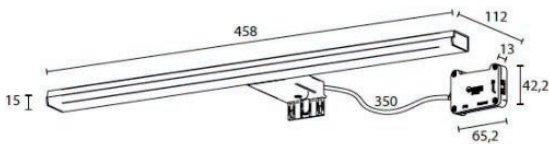

Κωδικός H08-800-31  
Περιγραφή Φωτιστικό μπάνιου Χρώμο "PANDORA" 61cm

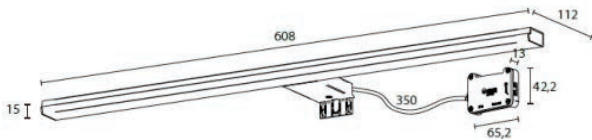

Κωδικός H08-600-30  
Περιγραφή Καθρέφτης μπάνιου LED "LINA" 60x80cm





## ΕΝΟΤΗΤΑ Θ'

### ΕΙΔΗ ΛΕΙΑΝΣΕΩΣ



# HAIFEL®

S T A V R I D I S



|           |  |
|-----------|--|
| Κωδικός   | Θ09-250-11                                 |
| Περιγραφή | Δίσκοι Velcro λευκοί N510 χωρίς τρύπες Φ77 |
| Εφαρμογή  | Φανοποιία, Οικοδομή, Ξύλο                  |

| No   | Συσκευασία | No   | Συσκευασία |
|------|------------|------|------------|
| P40  | 50         | P240 | 100        |
| P60  | 50         | P320 | 100        |
| P80  | 100        | P360 | 100        |
| P100 | 100        | P400 | 100        |
| P120 | 100        | P500 | 100        |
| P150 | 100        | P600 | 100        |
| P180 | 100        | P800 | 100        |
| P220 | 100        |      |            |

|           |   |
|-----------|---|
| Κωδικός   | Θ09-250-10                                  |
| Περιγραφή | Δίσκοι Velcro λευκοί N510 χωρίς τρύπες Φ125 |
| Εφαρμογή  | Φανοποιία, Οικοδομή, Ξύλο                   |

| No   | Συσκευασία | No   | Συσκευασία |
|------|------------|------|------------|
| P40  | 50         | P240 | 100        |
| P60  | 50         | P320 | 100        |
| P80  | 100        | P360 | 100        |
| P100 | 100        | P400 | 100        |
| P120 | 100        | P500 | 100        |
| P150 | 100        | P600 | 100        |
| P180 | 100        | P800 | 100        |
| P220 | 100        |      |            |

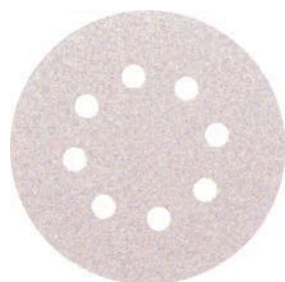

|           |  |
|-----------|--|
| Κωδικός   | Θ09-250-12                                 |
| Περιγραφή | Δίσκοι Velcro λευκοί N510 με 8 τρύπες Φ125 |
| Εφαρμογή  | Φανοποιία, Οικοδομή, Ξύλο                  |

| No   | Συσκευασία | No   | Συσκευασία |
|------|------------|------|------------|
| P40  | 50         | P220 | 100        |
| P60  | 50         | P240 | 100        |
| P80  | 100        | P280 | 100        |
| P100 | 100        | P320 | 100        |
| P120 | 100        | P360 | 100        |
| P150 | 100        | P400 | 100        |
| P180 | 100        | P500 | 100        |
|      |            | P600 | 100        |
|      |            | P800 | 100        |



|           |   |
|-----------|---|
| Κωδικός   | Θ09-250-14                                  |
| Περιγραφή | Δίσκοι Velcro λευκοί N510 χωρίς τρύπες Φ150 |
| Εφαρμογή  | Φανοποιία, Οικοδομή, Ξύλο                   |

| No   | Συσκευασία | No   | Συσκευασία |
|------|------------|------|------------|
| P40  | 50         | P240 | 100        |
| P60  | 50         | P280 | 100        |
| P80  | 100        | P320 | 100        |
| P100 | 100        | P360 | 100        |
| P120 | 100        | P400 | 100        |
| P150 | 100        | P500 | 100        |
| P180 | 100        | P600 | 100        |
| P220 | 100        | P800 | 100        |



|           |  |
|-----------|--|
| Κωδικός   | Θ09-250-16                                   |
| Περιγραφή | Δίσκοι Velcro λευκοί N510 με 6+1 τρύπες Φ150 |
| Εφαρμογή  | Φανοποιία, Οικοδομή, Ξύλο                    |

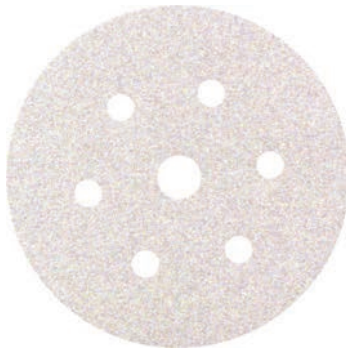

| No   | Συσκευασία | No   | Συσκευασία |
|------|------------|------|------------|
| P40  | 50         | P240 | 100        |
| P60  | 50         | P280 | 100        |
| P80  | 100        | P320 | 100        |
| P100 | 100        | P360 | 100        |
| P120 | 100        | P400 | 100        |
| P150 | 100        | P500 | 100        |
| P180 | 100        | P600 | 100        |
| P220 | 100        | P800 | 100        |

|           |  |
|-----------|--|
| Κωδικός   | Θ09-250-17                                   |
| Περιγραφή | Δίσκοι Velcro λευκοί N510 με 8+1 τρύπες Φ150 |
| Εφαρμογή  | Φανοποιία, Οικοδομή, Ξύλο                    |

| No   | Συσκευασία | No   | Συσκευασία |
|------|------------|------|------------|
| P40  | 50         | P240 | 100        |
| P60  | 50         | P280 | 100        |
| P80  | 100        | P320 | 100        |
| P100 | 100        | P360 | 100        |
| P120 | 100        | P400 | 100        |
| P150 | 100        | P500 | 100        |
| P180 | 100        | P600 | 100        |
| P220 | 100        | P800 | 100        |





|           |   |
|-----------|---|
| Κωδικός   | Θ09-250-18                                  |
| Περιγραφή | Δίσκοι Velcro λευκοί N510 με 15 τρύπες Φ150 |
| Εφαρμογή  | Φανοποιία, Οικοδομή, Ξύλο                   |

| No   | Συσκευασία | No   | Συσκευασία |
|------|------------|------|------------|
| P40  | 50         | P240 | 100        |
| P60  | 50         | P280 | 100        |
| P80  | 100        | P320 | 100        |
| P100 | 100        | P360 | 100        |
| P120 | 100        | P400 | 100        |
| P150 | 100        | P500 | 100        |
| P180 | 100        | P600 | 100        |
| P220 | 100        | P800 | 100        |

|           |   |
|-----------|---|
| Κωδικός   | Θ09-250-19                                  |
| Περιγραφή | Δίσκοι Velcro λευκοί N510 με 17 τρύπες Φ150 |
| Εφαρμογή  | Φανοποιία, Οικοδομή, Ξύλο                   |

| No   | Συσκευασία | No   | Συσκευασία |
|------|------------|------|------------|
| P40  | 50         | P240 | 100        |
| P60  | 50         | P280 | 100        |
| P80  | 100        | P320 | 100        |
| P100 | 100        | P360 | 100        |
| P120 | 100        | P400 | 100        |
| P150 | 100        | P500 | 100        |
| P180 | 100        | P600 | 100        |
| P220 | 100        | P800 | 100        |



|           |   |
|-----------|---|
| Κωδικός   | Θ09-250-07                                  |
| Περιγραφή | Δίσκοι Velcro λευκοί N510 χωρίς τρύπες Φ203 |
| Εφαρμογή  | Φανοποιία, Οικοδομή, Ξύλο                   |

| No   | Συσκευασία | No   | Συσκευασία |
|------|------------|------|------------|
| P40  | 50         | P180 | 100        |
| P60  | 50         | P220 | 100        |
| P80  | 100        | P240 | 100        |
| P100 | 100        | P320 | 100        |
| P120 | 100        | P360 | 100        |
| P150 | 100        | P400 | 100        |



|           |  |
|-----------|--|
| Κωδικός   | Θ09-250-08                                 |
| Περιγραφή | Δίσκοι Velcro λευκοί N510 με 8 τρύπες Φ203 |
| Εφαρμογή  | Φανοποιία, Οικοδομή, Ξύλο                  |

| No   | Συσκευασία | No   | Συσκευασία |
|------|------------|------|------------|
| P40  | 50         | P180 | 100        |
| P60  | 50         | P220 | 100        |
| P80  | 100        | P240 | 100        |
| P100 | 100        | P320 | 100        |
| P120 | 100        | P360 | 100        |
| P150 | 100        | P400 | 100        |



|           |                           |
|-----------|---------------------------|
| Κωδικός   | Θ09-105-00                |
| Περιγραφή | Ρολλό Velcro 510 11,6cm   |
| Εφαρμογή  | Φανοποιία, Οικοδομή, Ξύλο |

| No   | Συσκευασία | No   | Συσκευασία |
|------|------------|------|------------|
| P40  | 25m        | P180 | 25m        |
| P60  | 25m        | P220 | 25m        |
| P80  | 25m        | P240 | 25m        |
| P100 | 25m        | P320 | 25m        |
| P120 | 25m        | P360 | 25m        |
| P150 | 25m        | P400 | 25m        |
|      |            | P500 | 25m        |



|           |                           |
|-----------|---------------------------|
| Κωδικός   | Θ09-105-01                |
| Περιγραφή | Ρολλό Velcro 510 7,1cm    |
| Εφαρμογή  | Φανοποιία, Οικοδομή, Ξύλο |

| No   | Συσκευασία | No   | Συσκευασία |
|------|------------|------|------------|
| P40  | 25m        | P180 | 25m        |
| P60  | 25m        | P220 | 25m        |
| P80  | 25m        | P240 | 25m        |
| P100 | 25m        | P320 | 25m        |
| P120 | 25m        | P360 | 25m        |
| P150 | 25m        | P400 | 25m        |

|           |   |
|-----------|---|
| Κωδικός   | Θ09-510-50  |
| Περιγραφή | Τρίγωνα φύλλα Velcro 510 λευκά<br>95x95x95 6 τρύπες |
| Εφαρμογή  | Φανοποιία, Οικοδομή, Ξύλο                           |

| No   | Συσκευασία | No   | Συσκευασία |
|------|------------|------|------------|
| P40  | 50 τεμ.    | P180 | 100 τεμ.   |
| P60  | 50 τεμ.    | P220 | 100 τεμ.   |
| P80  | 100 τεμ.   | P240 | 100 τεμ.   |
| P100 | 100 τεμ.   | P320 | 100 τεμ.   |
| P120 | 100 τεμ.   | P400 | 100 τεμ.   |
| P150 | 100 τεμ.   |      |            |



|           |  |
|-----------|--|
| Κωδικός   | Θ09-510-40   |
| Περιγραφή | Τρίγωνα φύλλα Velcro 510 λευκά<br>100x147x147 7 τρύπες |
| Εφαρμογή  | Φανοποιία, Οικοδομή, Ξύλο                              |

| No   | Συσκευασία | No   | Συσκευασία |
|------|------------|------|------------|
| P40  | 50 τεμ.    | P180 | 100 τεμ.   |
| P60  | 50 τεμ.    | P220 | 100 τεμ.   |
| P80  | 100 τεμ.   | P240 | 100 τεμ.   |
| P100 | 100 τεμ.   | P320 | 100 τεμ.   |
| P120 | 100 τεμ.   | P400 | 100 τεμ.   |
| P150 | 100 τεμ.   |      |            |



|           |   |
|-----------|---|
| Κωδικός   | Θ09-350-09  |
| Περιγραφή | Φύλλα Velcro λευκά N510 χωρίς τρύπες<br>115x230mm |
| Εφαρμογή  | Φανοποιία, Οικοδομή, Ξύλο                         |

| No   | Συσκευασία | No   | Συσκευασία |
|------|------------|------|------------|
| P40  | 50 τεμ.    | P180 | 50 τεμ.    |
| P60  | 50 τεμ.    | P220 | 50 τεμ.    |
| P80  | 50 τεμ.    | P240 | 50 τεμ.    |
| P100 | 50 τεμ.    | P320 | 50 τεμ.    |
| P120 | 50 τεμ.    | P400 | 50 τεμ.    |
| P150 | 50 τεμ.    |      |            |

|           |   |
|-----------|---|
| Κωδικός   | Θ09-350-10  |
| Περιγραφή | Φύλλα Velcro λευκά N510 με 10 τρύπες<br>115x230mm |
| Εφαρμογή  | Φανοποιία, Οικοδομή, Ξύλο                         |

| No   | Συσκευασία | No   | Συσκευασία |
|------|------------|------|------------|
| P40  | 50 τεμ.    | P180 | 50 τεμ.    |
| P60  | 50 τεμ.    | P220 | 50 τεμ.    |
| P80  | 50 τεμ.    | P240 | 50 τεμ.    |
| P100 | 50 τεμ.    | P320 | 50 τεμ.    |
| P120 | 50 τεμ.    | P400 | 50 τεμ.    |
| P150 | 50 τεμ.    | P500 | 50 τεμ.    |



|           |  |
|-----------|--|
| Κωδικός   | Θ09-350-11                                       |
| Περιγραφή | Φύλλα Velcro λευκά N510 χωρίς τρύπες<br>70x400mm |
| Εφαρμογή  | Φανοποιία, Οικοδομή, Ξύλο                        |

| No   | Συσκευασία | No   | Συσκευασία |
|------|------------|------|------------|
| P40  | 50 τεμ.    | P180 | 50 τεμ.    |
| P60  | 50 τεμ.    | P220 | 50 τεμ.    |
| P80  | 50 τεμ.    | P240 | 50 τεμ.    |
| P100 | 50 τεμ.    | P320 | 50 τεμ.    |
| P120 | 50 τεμ.    | P400 | 50 τεμ.    |
| P150 | 50 τεμ.    |      |            |



|           |  |
|-----------|--|
| Κωδικός   | Θ09-350-12                                       |
| Περιγραφή | Φύλλα Velcro λευκά N510 με 14 τρύπες<br>70x400mm |
| Εφαρμογή  | Φανοποιία, Οικοδομή, Ξύλο                        |

| No   | Συσκευασία | No   | Συσκευασία |
|------|------------|------|------------|
| P40  | 50 τεμ.    | P180 | 50 τεμ.    |
| P60  | 50 τεμ.    | P220 | 50 τεμ.    |
| P80  | 50 τεμ.    | P240 | 50 τεμ.    |
| P100 | 50 τεμ.    | P320 | 50 τεμ.    |
| P120 | 50 τεμ.    | P400 | 50 τεμ.    |
| P150 | 50 τεμ.    |      |            |

|           |   |
|-----------|---|
| Κωδικός   | Θ09-350-13                                      |
| Περιγραφή | Φύλλα Velcro λευκά Ν510 με 8 τρύπες<br>70x198mm |
| Εφαρμογή  | Φανοποίηση, Οικοδομή, Ξύλο                      |

| No   | Συσκευασία | No   | Συσκευασία |
|------|------------|------|------------|
| P40  | 50 τεμ.    | P180 | 50 τεμ.    |
| P60  | 50 τεμ.    | P220 | 50 τεμ.    |
| P80  | 50 τεμ.    | P240 | 50 τεμ.    |
| P100 | 50 τεμ.    | P320 | 50 τεμ.    |
| P120 | 50 τεμ.    | P400 | 50 τεμ.    |
| P150 | 50 τεμ.    |      |            |



|           |   |
|-----------|---|
| Κωδικός   | Θ09-350-14                                      |
| Περιγραφή | Φύλλα Velcro λευκά Ν510 με 8 τρύπες<br>93x185mm |
| Εφαρμογή  | Φανοποίηση, Οικοδομή, Ξύλο                      |

| No   | Συσκευασία | No   | Συσκευασία |
|------|------------|------|------------|
| P40  | 50 τεμ.    | P180 | 50 τεμ.    |
| P60  | 50 τεμ.    | P220 | 50 τεμ.    |
| P80  | 50 τεμ.    | P240 | 50 τεμ.    |
| P100 | 50 τεμ.    | P320 | 50 τεμ.    |
| P120 | 50 τεμ.    | P400 | 50 τεμ.    |
| P150 | 50 τεμ.    |      |            |

|           |   |
|-----------|---|
| Κωδικός   | Θ09-350-15                                      |
| Περιγραφή | Φύλλα Velcro λευκά Ν510 με 8 τρύπες<br>81x153mm |
| Εφαρμογή  | Φανοποίηση, Οικοδομή, Ξύλο                      |

| No   | Συσκευασία | No   | Συσκευασία |
|------|------------|------|------------|
| P40  | 50 τεμ.    | P180 | 50 τεμ.    |
| P60  | 50 τεμ.    | P220 | 50 τεμ.    |
| P80  | 50 τεμ.    | P240 | 50 τεμ.    |
| P100 | 50 τεμ.    | P320 | 50 τεμ.    |
| P120 | 50 τεμ.    | P400 | 50 τεμ.    |
| P150 | 50 τεμ.    |      |            |



|           |   |
|-----------|---|
| Κωδικός   | Θ09-350-16                                      |
| Περιγραφή | Φύλλα Velcro λευκά Ν510 με 8 τρύπες<br>81x133mm |
| Εφαρμογή  | Φανοποίηση, Οικοδομή, Ξύλο                      |

| No   | Συσκευασία | No   | Συσκευασία |
|------|------------|------|------------|
| P40  | 50 τεμ.    | P180 | 50 τεμ.    |
| P60  | 50 τεμ.    | P220 | 50 τεμ.    |
| P80  | 50 τεμ.    | P240 | 50 τεμ.    |
| P100 | 50 τεμ.    | P320 | 50 τεμ.    |
| P120 | 50 τεμ.    | P400 | 50 τεμ.    |
| P150 | 50 τεμ.    |      |            |





|           |   |
|-----------|---|
| Κωδικός   | Θ09-330-01                                    |
| Περιγραφή | Δίσκοι Velcro κόκκινοι N330 χωρίς τρύπες Φ125 |
| Εφαρμογή  | Ξύλο  |

| No   | Συσκευασία | No   | Συσκευασία |
|------|------------|------|------------|
| P40  | 50         | P120 | 100        |
| P60  | 50         | P150 | 100        |
| P80  | 50         | P180 | 100        |
| P100 | 50         |      |            |

|           |  |
|-----------|--|
| Κωδικός   | Θ09-330-02                                   |
| Περιγραφή | Δίσκοι Velcro κόκκινοι N330 με 8 τρύπες Φ125 |
| Εφαρμογή  | Ξύλο   |

| No   | Συσκευασία | No   | Συσκευασία |
|------|------------|------|------------|
| P40  | 50         | P120 | 100        |
| P60  | 50         | P150 | 100        |
| P80  | 50         | P180 | 100        |
| P100 | 50         |      |            |



|           |   |
|-----------|---|
| Κωδικός   | Θ09-330-03                                    |
| Περιγραφή | Δίσκοι Velcro κόκκινοι N330 χωρίς τρύπες Φ150 |
| Εφαρμογή  | Ξύλο  |

| No   | Συσκευασία | No   | Συσκευασία |
|------|------------|------|------------|
| P40  | 50         | P120 | 100        |
| P60  | 50         | P150 | 100        |
| P80  | 50         | P180 | 100        |
| P100 | 50         |      |            |



|           |  |
|-----------|--|
| Κωδικός   | Θ09-330-04                                     |
| Περιγραφή | Δίσκοι Velcro κόκκινοι N330 με 6+1 τρύπες Φ150 |
| Εφαρμογή  | Ξύλο   |

| No   | Συσκευασία | No   | Συσκευασία |
|------|------------|------|------------|
| P40  | 50         | P120 | 100        |
| P60  | 50         | P150 | 100        |
| P80  | 50         | P180 | 100        |
| P100 | 50         |      |            |

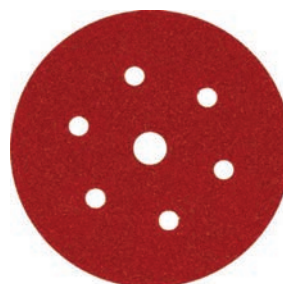

|           |  |
|-----------|--|
| Κωδικός   | Θ09-330-05                                     |
| Περιγραφή | Δίσκοι Velcro κόκκινοι N330 με 8+1 τρύπες Φ150 |
| Εφαρμογή  | Ξύλο   |

| No   | Συσκευασία | No   | Συσκευασία |
|------|------------|------|------------|
| P40  | 50         | P120 | 100        |
| P60  | 50         | P150 | 100        |
| P80  | 50         | P180 | 100        |
| P100 | 50         |      |            |



|           |   |
|-----------|---|
| Κωδικός   | Θ09-330-08                                    |
| Περιγραφή | Δίσκοι Velcro κόκκινοι N330 με 15 τρύπες Φ150 |
| Εφαρμογή  | Ξύλο  |

| No   | Συσκευασία | No   | Συσκευασία |
|------|------------|------|------------|
| P40  | 50         | P120 | 100        |
| P60  | 50         | P150 | 100        |
| P80  | 50         | P180 | 100        |
| P100 | 50         |      |            |

|           |   |
|-----------|---|
| Κωδικός   | Θ09-330-06                                    |
| Περιγραφή | Δίσκοι Velcro κόκκινοι N330 χωρίς τρύπες Φ203 |
| Εφαρμογή  | Ξύλο  |

| No   | Συσκευασία | No   | Συσκευασία |
|------|------------|------|------------|
| P40  | 50         | P120 | 100        |
| P60  | 50         | P150 | 100        |
| P80  | 50         | P180 | 100        |
| P100 | 50         |      |            |







|           |                                      |      |            |
|-----------|--------------------------------------|------|------------|
| Κωδικός   | Θ09-190-03                           |      |            |
| Περιγραφή | Κόκκινο πατόχαρτο N330<br>H 12cmx25m |      |            |
| Εφαρμογή  | Ξύλο                                 |      |            |
| No        | Συσκευασία                           | No   | Συσκευασία |
| P24       | 25m                                  | P120 | 25m        |
| P36       | 25m                                  | P150 | 25m        |
| P40       | 25m                                  | P180 | 25m        |
| P60       | 25m                                  | P220 | 25m        |
| P80       | 25m                                  | P240 | 25m        |
| P100      | 25m                                  | P320 | 25m        |
|           |                                      | P400 | 25m        |

|           |                                      |      |            |
|-----------|--------------------------------------|------|------------|
| Κωδικός   | Θ09-190-04                           |      |            |
| Περιγραφή | Κόκκινο πατόχαρτο N330<br>H 20cmx25m |      |            |
| Εφαρμογή  | Ξύλο                                 |      |            |
| No        | Συσκευασία                           | No   | Συσκευασία |
| P24       | 25m                                  | P120 | 25m        |
| P36       | 25m                                  | P150 | 25m        |
| P40       | 25m                                  | P180 | 25m        |
| P60       | 25m                                  | P220 | 25m        |
| P80       | 25m                                  | P240 | 25m        |
| P100      | 25m                                  | P320 | 25m        |
|           |                                      | P400 | 25m        |



|           |                                      |      |            |
|-----------|--------------------------------------|------|------------|
| Κωδικός   | Θ09-190-05                           |      |            |
| Περιγραφή | Κόκκινο πατόχαρτο N330<br>H 30cmx25m |      |            |
| Εφαρμογή  | Ξύλο                                 |      |            |
| No        | Συσκευασία                           | No   | Συσκευασία |
| P24       | 25m                                  | P120 | 25m        |
| P36       | 25m                                  | P150 | 25m        |
| P40       | 25m                                  | P180 | 25m        |
| P60       | 25m                                  | P220 | 25m        |
| P80       | 25m                                  | P240 | 25m        |
| P100      | 25m                                  | P320 | 25m        |
|           |                                      | P400 | 25m        |



|           |   |  |  |
|-----------|---|--|--|
| Κωδικός   | Θ09-104-00  |  |  |
| Περιγραφή | Τρίγωνα φύλλα κόκκινα N330<br>95x95x95mm 6 τρύπες |  |  |
| Εφαρμογή  | Ξύλο  |  |  |
| No        | Συσκευασία  |  |  |
| P40       | 50 τεμ.   |  |  |
| P60       | 50 τεμ.   |  |  |
| P80       | 50 τεμ.   |  |  |
| P100      | 50 τεμ.   |  |  |
| P120      | 50 τεμ.   |  |  |
| P150      | 50 τεμ.   |  |  |
| P180      | 50 τεμ.   |  |  |



|           |                                    |
|-----------|------------------------------------|
| Κωδικός   | Θ09-191-03                         |
| Περιγραφή | Μαύρο πατόχαρτο N350<br>H 12cmx25m |
| Εφαρμογή  | Σκληρά Ξύλα, Πάτωμα, Οικοδομή      |

| No   | Συσκευασία | No   | Συσκευασία |
|------|------------|------|------------|
| P24  | 25m        | P150 | 25m        |
| P36  | 25m        | P180 | 25m        |
| P40  | 25m        | P220 | 25m        |
| P60  | 25m        | P240 | 25m        |
| P80  | 25m        | P280 | 25m        |
| P100 | 25m        | P320 | 25m        |
| P120 | 25m        |      |            |



|           |                                    |
|-----------|------------------------------------|
| Κωδικός   | Θ09-191-04                         |
| Περιγραφή | Μαύρο πατόχαρτο N350<br>H 20cmx25m |
| Εφαρμογή  | Σκληρά Ξύλα, Πάτωμα, Οικοδομή      |

| No   | Συσκευασία | No   | Συσκευασία |
|------|------------|------|------------|
| P24  | 25m        | P150 | 25m        |
| P36  | 25m        | P180 | 25m        |
| P40  | 25m        | P220 | 25m        |
| P60  | 25m        | P240 | 25m        |
| P80  | 25m        | P280 | 25m        |
| P100 | 25m        | P320 | 25m        |
| P120 | 25m        |      |            |

|           |                                   |
|-----------|-----------------------------------|
| Κωδικός   | Θ09-191-05                        |
| Περιγραφή | Δίσκοι Μαύροι N350 2 όψεων Φ400mm |
| Εφαρμογή  | Σκληρά Ξύλα, Πάτωμα, Οικοδομή     |

| No  | Συσκευασία | No   | Συσκευασία |
|-----|------------|------|------------|
| P16 | 10 τεμ.    | P80  | 20 τεμ.    |
| P24 | 15 τεμ.    | P100 | 20 τεμ.    |
| P36 | 20 τεμ.    | P120 | 20 τεμ.    |
| P40 | 20 τεμ.    | P150 | 20 τεμ.    |
| P60 | 20 τεμ.    | P180 | 20 τεμ.    |





|           |  |
|-----------|--|
| Κωδικός   | Θ09-355-00                                       |
| Περιγραφή | Δίσκοι Velcro μαρμάρου N355<br>Χωρίς τρύπες Φ115 |
| Εφαρμογή  | Μάρμαρο  |

| No   | Συσκευασία | No    | Συσκευασία |
|------|------------|-------|------------|
| P36  | 50 τεμ.    | P240  | 50 τεμ.    |
| P40  | 50 τεμ.    | P320  | 50 τεμ.    |
| P60  | 50 τεμ.    | P400  | 50 τεμ.    |
| P80  | 50 τεμ.    | P500  | 50 τεμ.    |
| P100 | 50 τεμ.    | P600  | 50 τεμ.    |
| P120 | 50 τεμ.    | P800  | 50 τεμ.    |
| P150 | 50 τεμ.    | P1000 | 50 τεμ.    |
| P180 | 50 τεμ.    | P1200 | 50 τεμ.    |
| P220 | 50 τεμ.    |       |            |

|           |  |
|-----------|--|
| Κωδικός   | Θ09-355-01                                       |
| Περιγραφή | Δίσκοι Velcro μαρμάρου N355<br>Χωρίς τρύπες Φ125 |
| Εφαρμογή  | Μάρμαρο  |

| No   | Συσκευασία | No    | Συσκευασία |
|------|------------|-------|------------|
| P36  | 50 τεμ.    | P240  | 50 τεμ.    |
| P40  | 50 τεμ.    | P320  | 50 τεμ.    |
| P60  | 50 τεμ.    | P400  | 50 τεμ.    |
| P80  | 50 τεμ.    | P500  | 50 τεμ.    |
| P100 | 50 τεμ.    | P600  | 50 τεμ.    |
| P120 | 50 τεμ.    | P800  | 50 τεμ.    |
| P150 | 50 τεμ.    | P1000 | 50 τεμ.    |
| P180 | 50 τεμ.    | P1200 | 50 τεμ.    |
| P220 | 50 τεμ.    |       |            |



|           |  |
|-----------|--|
| Κωδικός   | Θ09-355-02                                       |
| Περιγραφή | Δίσκοι Velcro μαρμάρου N355<br>Χωρίς τρύπες Φ150 |
| Εφαρμογή  | Μάρμαρο  |

| No   | Συσκευασία | No    | Συσκευασία |
|------|------------|-------|------------|
| P36  | 50 τεμ.    | P240  | 50 τεμ.    |
| P40  | 50 τεμ.    | P320  | 50 τεμ.    |
| P60  | 50 τεμ.    | P400  | 50 τεμ.    |
| P80  | 50 τεμ.    | P500  | 50 τεμ.    |
| P100 | 50 τεμ.    | P600  | 50 τεμ.    |
| P120 | 50 τεμ.    | P800  | 50 τεμ.    |
| P150 | 50 τεμ.    | P1000 | 50 τεμ.    |
| P180 | 50 τεμ.    | P1200 | 50 τεμ.    |
| P220 | 50 τεμ.    |       |            |



|           |  |
|-----------|--|
| Κωδικός   | Θ09-355-03                                       |
| Περιγραφή | Δίσκοι Velcro μαρμάρου N355<br>Χωρίς τρύπες Φ203 |
| Εφαρμογή  | Μάρμαρο  |

| No   | Συσκευασία | No   | Συσκευασία |
|------|------------|------|------------|
| P36  | 50 τεμ.    | P150 | 50 τεμ.    |
| P40  | 50 τεμ.    | P180 | 50 τεμ.    |
| P60  | 50 τεμ.    | P220 | 50 τεμ.    |
| P80  | 50 τεμ.    | P240 | 50 τεμ.    |
| P100 | 50 τεμ.    | P320 | 50 τεμ.    |
| P120 | 50 τεμ.    | P400 | 50 τεμ.    |



|           |   |
|-----------|---|
| Κωδικός   | Θ09-355-04                              |
| Περιγραφή | Ρολλό Velcro μαρμάρου N355<br>203mmx25m |
| Εφαρμογή  | Μάρμαρο                                 |

| No   | Συσκευασία | No   | Συσκευασία |
|------|------------|------|------------|
| P40  | 25m        | P220 | 25m        |
| P60  | 25m        | P240 | 25m        |
| P80  | 25m        | P320 | 25m        |
| P100 | 25m        | P400 | 25m        |
| P120 | 25m        | P500 | 25m        |
| P150 | 25m        | P600 | 25m        |
| P180 | 25m        |      |            |



|           |                                     |
|-----------|-------------------------------------|
| Κωδικός   | Θ09-100-12                          |
| Περιγραφή | Σμυριδόπανο ρολό Ν630<br>H 12cmx25m |
| Εφαρμογή  | Ξύλο                                |

| No   | Συσκευασία | No   | Συσκευασία |
|------|------------|------|------------|
| P30  | 25m        | P150 | 25m        |
| P36  | 25m        | P180 | 25m        |
| P40  | 25m        | P220 | 25m        |
| P60  | 25m        | P240 | 25m        |
| P80  | 25m        | P320 | 25m        |
| P100 | 25m        | P400 | 25m        |
| P120 | 25m        |      |            |

|           |                                     |
|-----------|-------------------------------------|
| Κωδικός   | Θ09-100-13                          |
| Περιγραφή | Σμυριδόπανο ρολό Ν630<br>H 20cmx25m |
| Εφαρμογή  | Ξύλο                                |

| No   | Συσκευασία | No   | Συσκευασία |
|------|------------|------|------------|
| P30  | 25m        | P150 | 25m        |
| P36  | 25m        | P180 | 25m        |
| P40  | 25m        | P220 | 25m        |
| P60  | 25m        | P240 | 25m        |
| P80  | 25m        | P320 | 25m        |
| P100 | 25m        | P400 | 25m        |
| P120 | 25m        |      |            |



|           |                                     |
|-----------|-------------------------------------|
| Κωδικός   | Θ09-100-14                          |
| Περιγραφή | Σμυριδόπανο ρολό Ν630<br>H 30cmx25m |
| Εφαρμογή  | Ξύλο                                |

| No   | Συσκευασία | No   | Συσκευασία |
|------|------------|------|------------|
| P30  | 25m        | P150 | 25m        |
| P36  | 25m        | P180 | 25m        |
| P40  | 25m        | P220 | 25m        |
| P60  | 25m        | P240 | 25m        |
| P80  | 25m        | P320 | 25m        |
| P100 | 25m        | P400 | 25m        |
| P120 | 25m        |      |            |



|           |  |
|-----------|--|
| Κωδικός   | Θ09-101-12                                       |
| Περιγραφή | Σμυριδόπανο ρολό J-Super flex N640<br>H 12cmx25m |
| Εφαρμογή  | Ξύλο, μέταλλο                                    |

| No   | Συσκευασία | No   | Συσκευασία |
|------|------------|------|------------|
| P40  | 25m        | P180 | 25m        |
| P60  | 25m        | P220 | 25m        |
| P80  | 25m        | P240 | 25m        |
| P100 | 25m        | P280 | 25m        |
| P120 | 25m        | P320 | 25m        |
| P150 | 25m        | P400 | 25m        |

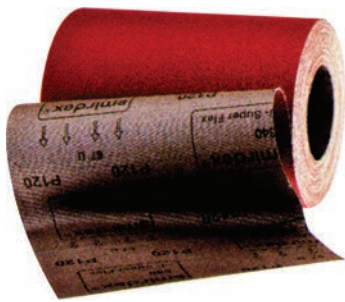
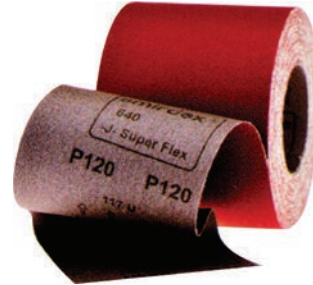

|           |  |
|-----------|--|
| Κωδικός   | Θ09-101-13                                       |
| Περιγραφή | Σμυριδόπανο ρολό J-Super flex N640<br>H 20cmx25m |
| Εφαρμογή  | Ξύλο, μέταλλο                                    |

| No   | Συσκευασία | No   | Συσκευασία |
|------|------------|------|------------|
| P40  | 25m        | P180 | 25m        |
| P60  | 25m        | P220 | 25m        |
| P80  | 25m        | P240 | 25m        |
| P100 | 25m        | P280 | 25m        |
| P120 | 25m        | P320 | 25m        |
| P150 | 25m        | P400 | 25m        |

|           |                              |
|-----------|------------------------------|
| Κωδικός   | Θ09-101-14                   |
| Περιγραφή | Σμυριδόπανο φύλλα N650 23x28 |
| Εφαρμογή  | Ξύλο, μέταλλο                |

| No   | Συσκευασία | No   | Συσκευασία |
|------|------------|------|------------|
| P36  | 100 τεμ.   | P150 | 100 τεμ.   |
| P40  | 100 τεμ.   | P180 | 100 τεμ.   |
| P60  | 100 τεμ.   | P220 | 100 τεμ.   |
| P80  | 100 τεμ.   | P240 | 100 τεμ.   |
| P100 | 100 τεμ.   | P320 | 100 τεμ.   |
| P120 | 100 τεμ.   | P400 | 100 τεμ.   |







|           |                                   |
|-----------|-----------------------------------|
| Κωδικός   | Θ09-932-12                        |
| Περιγραφή | Δίσκοι Φίμπερ μαύροι Ν932<br>Φ115 |
| Εφαρμογή  | Μάρμαρο                           |

| No  | Συσκευασία | No   | Συσκευασία |
|-----|------------|------|------------|
| P24 | 50 τεμ.    | P100 | 50 τεμ.    |
| P36 | 50 τεμ.    | P120 | 50 τεμ.    |
| P40 | 50 τεμ.    | P150 | 50 τεμ.    |
| P60 | 50 τεμ.    | P180 | 50 τεμ.    |
| P80 | 50 τεμ.    | P220 | 50 τεμ.    |

|           |                                   |
|-----------|-----------------------------------|
| Κωδικός   | Θ09-932-13                        |
| Περιγραφή | Δίσκοι Φίμπερ μαύροι Ν932<br>Φ125 |
| Εφαρμογή  | Μάρμαρο                           |

| No  | Συσκευασία | No   | Συσκευασία |
|-----|------------|------|------------|
| P24 | 50 τεμ.    | P100 | 50 τεμ.    |
| P36 | 50 τεμ.    | P120 | 50 τεμ.    |
| P40 | 50 τεμ.    | P150 | 50 τεμ.    |
| P60 | 50 τεμ.    | P180 | 50 τεμ.    |
| P80 | 50 τεμ.    | P220 | 50 τεμ.    |

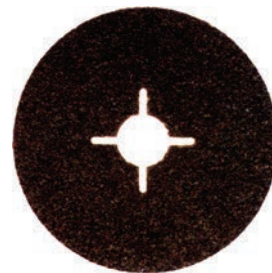

|           |                                   |
|-----------|-----------------------------------|
| Κωδικός   | Θ09-932-14                        |
| Περιγραφή | Δίσκοι Φίμπερ μαύροι Ν932<br>Φ150 |
| Εφαρμογή  | Μάρμαρο                           |

| No  | Συσκευασία | No   | Συσκευασία |
|-----|------------|------|------------|
| P24 | 50 τεμ.    | P100 | 50 τεμ.    |
| P36 | 50 τεμ.    | P120 | 50 τεμ.    |
| P40 | 50 τεμ.    | P150 | 50 τεμ.    |
| P60 | 50 τεμ.    | P180 | 50 τεμ.    |
| P80 | 50 τεμ.    | P220 | 50 τεμ.    |



|           |                                   |
|-----------|-----------------------------------|
| Κωδικός   | Θ09-932-15                        |
| Περιγραφή | Δίσκοι Φίμπερ μαύροι Ν932<br>Φ180 |
| Εφαρμογή  | Μάρμαρο                           |

| No  | Συσκευασία | No   | Συσκευασία |
|-----|------------|------|------------|
| P24 | 50 τεμ.    | P100 | 50 τεμ.    |
| P36 | 50 τεμ.    | P120 | 50 τεμ.    |
| P40 | 50 τεμ.    | P150 | 50 τεμ.    |
| P60 | 50 τεμ.    | P180 | 50 τεμ.    |
| P80 | 50 τεμ.    | P220 | 50 τεμ.    |





|           |                                     |
|-----------|-------------------------------------|
| Κωδικός   | Θ09-930-11                          |
| Περιγραφή | Δίσκοι Φίμπερ Κόκκινοι N930<br>Φ115 |
| Εφαρμογή  | Μέταλλο, Ξύλο                       |

| No  | Συσκευασία | No   | Συσκευασία |
|-----|------------|------|------------|
| P16 | 25 τεμ.    | P80  | 50 τεμ.    |
| P24 | 50 τεμ.    | P100 | 50 τεμ.    |
| P36 | 50 τεμ.    | P120 | 50 τεμ.    |
| P40 | 50 τεμ.    | P150 | 50 τεμ.    |
| P60 | 50 τεμ.    | P180 | 50 τεμ.    |



|           |                                     |
|-----------|-------------------------------------|
| Κωδικός   | Θ09-930-12                          |
| Περιγραφή | Δίσκοι Φίμπερ Κόκκινοι N930<br>Φ125 |
| Εφαρμογή  | Μέταλλο, Ξύλο                       |

| No  | Συσκευασία | No   | Συσκευασία |
|-----|------------|------|------------|
| P16 | 25 τεμ.    | P80  | 50 τεμ.    |
| P24 | 50 τεμ.    | P100 | 50 τεμ.    |
| P36 | 50 τεμ.    | P120 | 50 τεμ.    |
| P40 | 50 τεμ.    | P150 | 50 τεμ.    |
| P60 | 50 τεμ.    | P180 | 50 τεμ.    |



|           |                                     |
|-----------|-------------------------------------|
| Κωδικός   | Θ09-930-13                          |
| Περιγραφή | Δίσκοι Φίμπερ Κόκκινοι N930<br>Φ150 |
| Εφαρμογή  | Μέταλλο, Ξύλο                       |

| No  | Συσκευασία | No   | Συσκευασία |
|-----|------------|------|------------|
| P16 | 25 τεμ.    | P80  | 50 τεμ.    |
| P24 | 50 τεμ.    | P100 | 50 τεμ.    |
| P36 | 50 τεμ.    | P120 | 50 τεμ.    |
| P40 | 50 τεμ.    | P150 | 50 τεμ.    |
| P60 | 50 τεμ.    | P180 | 50 τεμ.    |



|           |                                     |
|-----------|-------------------------------------|
| Κωδικός   | Θ09-930-14                          |
| Περιγραφή | Δίσκοι Φίμπερ Κόκκινοι N930<br>Φ180 |
| Εφαρμογή  | Μέταλλο, Ξύλο                       |

| No  | Συσκευασία | No   | Συσκευασία |
|-----|------------|------|------------|
| P16 | 25 τεμ.    | P80  | 50 τεμ.    |
| P24 | 50 τεμ.    | P100 | 50 τεμ.    |
| P36 | 50 τεμ.    | P120 | 50 τεμ.    |
| P40 | 50 τεμ.    | P150 | 50 τεμ.    |
| P60 | 50 τεμ.    | P180 | 50 τεμ.    |



|           |                       |
|-----------|-----------------------|
| Κωδικός   | Θ09-911-14            |
| Περιγραφή | Δίσκοι κοπής μετάλλων |

| No         | Συσκευασία |
|------------|------------|
| 115x2,5x22 | 25 τεμ.    |
| 125x2,5x22 | 25 τεμ.    |
| 180x3,0x22 | 25 τεμ.    |
| 230x3,0x22 | 25 τεμ.    |

|           |                   |
|-----------|-------------------|
| Κωδικός   | Θ09-914-00        |
| Περιγραφή | Δίσκοι κοπής inox |

| No         | Συσκευασία |
|------------|------------|
| 115x1,0x22 | 25 τεμ.    |
| 125x1,0x22 | 25 τεμ.    |
| 180x1,6x22 | 25 τεμ.    |
| 230x1,9x22 | 25 τεμ.    |



|           |                          |
|-----------|--------------------------|
| Κωδικός   | Θ09-913-23               |
| Περιγραφή | Δίσκοι λείανσης μετάλλου |

| No         | Συσκευασία |
|------------|------------|
| 115x6,4x22 | 10 τεμ.    |
| 125x6,4x22 | 10 τεμ.    |
| 180x6,4x22 | 10 τεμ.    |
| 230x8x22   | 10 τεμ.    |



|           |                       |
|-----------|-----------------------|
| Κωδικός   | Θ09-912-22            |
| Περιγραφή | Δίσκοι κοπής μαρμάρου |

| No         | Συσκευασία |
|------------|------------|
| 115x1,0x22 | 25 τεμ.    |
| 125x1x22   | 25 τεμ.    |
| 180x1,6x22 | 25 τεμ.    |
| 230x1,9x22 | 25 τεμ.    |



|           |                                  |
|-----------|----------------------------------|
| Κωδικός   | Θ09-914-01                       |
| Περιγραφή | Επαγγελματικοί δίσκοι κοπής Inox |

| No         | Συσκευασία |
|------------|------------|
| 115x1,0x22 | 25 τεμ.    |
| 125x1,0x22 | 25 τεμ.    |
| 180x1,6x22 | 25 τεμ.    |
| 230x1,9x22 | 25 τεμ.    |



|           |                                      |
|-----------|--------------------------------------|
| Κωδικός   | Θ09-912-23                           |
| Περιγραφή | Επαγγελματικοί δίσκοι κοπής μαρμάρου |

| No         | Συσκευασία |
|------------|------------|
| 115x1,0x22 | 25 τεμ.    |
| 125x1x22   | 25 τεμ.    |
| 230x1,9x22 | 25 τεμ.    |

|           |                  |
|-----------|------------------|
| Κωδικός   | Θ09-919-00       |
| Περιγραφή | Δίσκοι Flap Φ115 |
| Εφαρμογή  | Μέταλλο          |

| No  | Συσκευασία | No   | Συσκευασία |
|-----|------------|------|------------|
| P36 | 10 τεμ.    | P80  | 10 τεμ.    |
| P40 | 10 τεμ.    | P100 | 10 τεμ.    |
| P60 | 10 τεμ.    |      |            |

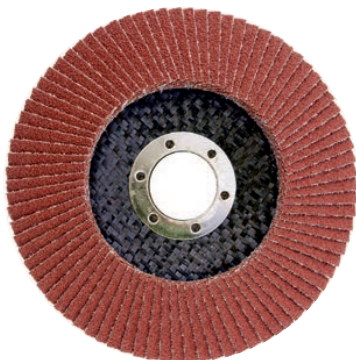
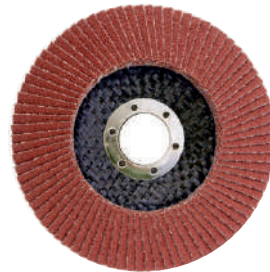

|           |                  |
|-----------|------------------|
| Κωδικός   | Θ09-919-01       |
| Περιγραφή | Δίσκοι Flap Φ125 |
| Εφαρμογή  | Μέταλλο          |

| No  | Συσκευασία | No   | Συσκευασία |
|-----|------------|------|------------|
| P36 | 10 τεμ.    | P80  | 10 τεμ.    |
| P40 | 10 τεμ.    | P100 | 10 τεμ.    |
| P60 | 10 τεμ.    |      |            |

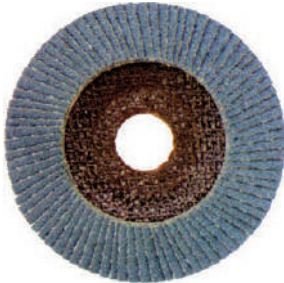

|           |                                       |
|-----------|---------------------------------------|
| Κωδικός   | Θ09-915-10                            |
| Περιγραφή | Δίσκοι λείανσης βεντάλια Ν915<br>Φ115 |
| Εφαρμογή  | Μέταλλα                               |

| No  | Συσκευασία | No   | Συσκευασία |
|-----|------------|------|------------|
| P36 | 10 τεμ.    | P80  | 10 τεμ.    |
| P40 | 10 τεμ.    | P100 | 10 τεμ.    |
| P60 | 10 τεμ.    | P120 | 10 τεμ.    |

|           |                                       |
|-----------|---------------------------------------|
| Κωδικός   | Θ09-915-11                            |
| Περιγραφή | Δίσκοι λείανσης βεντάλια Ν915<br>Φ125 |
| Εφαρμογή  | Μέταλλα                               |

| No  | Συσκευασία | No   | Συσκευασία |
|-----|------------|------|------------|
| P36 | 10 τεμ.    | P80  | 10 τεμ.    |
| P40 | 10 τεμ.    | P100 | 10 τεμ.    |
| P60 | 10 τεμ.    | P120 | 10 τεμ.    |

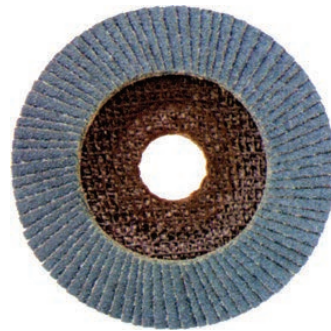

|           |                                       |
|-----------|---------------------------------------|
| Κωδικός   | Θ09-915-12                            |
| Περιγραφή | Δίσκοι λείανσης βεντάλια Ν915<br>Φ180 |
| Εφαρμογή  | Μέταλλα                               |

| No  | Συσκευασία | No   | Συσκευασία |
|-----|------------|------|------------|
| P36 | 10 τεμ.    | P80  | 10 τεμ.    |
| P40 | 10 τεμ.    | P100 | 10 τεμ.    |
| P60 | 10 τεμ.    | P120 | 10 τεμ.    |

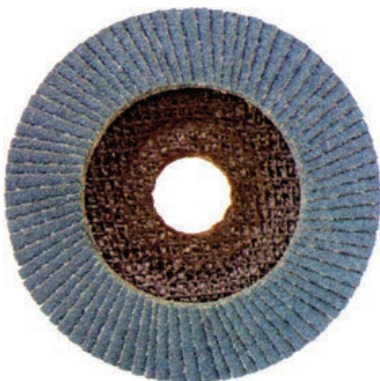

|           |                                  |
|-----------|----------------------------------|
| Κωδικός   | Θ09-935-13                       |
| Περιγραφή | Δίσκοι Φίμπερ Super N935<br>Φ115 |
| Εφαρμογή  | Μάρμαρο, Τσιμέντο, Οικοδομή      |

| No  | Συσκευασία | No   | Συσκευασία |
|-----|------------|------|------------|
| P16 | 5 τεμ.     | P60  | 5 τεμ.     |
| P24 | 5 τεμ.     | P80  | 5 τεμ.     |
| P36 | 5 τεμ.     | P100 | 5 τεμ.     |
| P40 | 5 τεμ.     | P120 | 5 τεμ.     |



|           |                                  |
|-----------|----------------------------------|
| Κωδικός   | Θ09-935-14                       |
| Περιγραφή | Δίσκοι Φίμπερ Super N935<br>Φ125 |
| Εφαρμογή  | Μάρμαρο, Τσιμέντο                |

| No  | Συσκευασία | No   | Συσκευασία |
|-----|------------|------|------------|
| P24 | 5 τεμ.     | P80  | 5 τεμ.     |
| P36 | 5 τεμ.     | P100 | 5 τεμ.     |
| P40 | 5 τεμ.     | P120 | 5 τεμ.     |
| P60 | 5 τεμ.     |      |            |

|           |                                  |
|-----------|----------------------------------|
| Κωδικός   | Θ09-935-15                       |
| Περιγραφή | Δίσκοι Φίμπερ Super N935<br>Φ180 |
| Εφαρμογή  | Μάρμαρο, Τσιμέντο                |

| No  | Συσκευασία | No   | Συσκευασία |
|-----|------------|------|------------|
| P24 | 5 τεμ.     | P80  | 5 τεμ.     |
| P36 | 5 τεμ.     | P100 | 5 τεμ.     |
| P40 | 5 τεμ.     | P120 | 5 τεμ.     |
| P60 | 5 τεμ.     |      |            |







|           |                                     |
|-----------|-------------------------------------|
| Κωδικός   | Θ09-270-10                          |
| Περιγραφή | Αδιάβροχα φύλλα (ντουκόχαρτα)       |
| Εφαρμογή  | Υγρά τριβή, Φινίρισμα στη φανοποιία |

| No   | Συσκ.   | No   | Συσκ.   | No    | Συσκ.   |
|------|---------|------|---------|-------|---------|
| P60  | 50 τεμ. | P240 | 50 τεμ. | P1000 | 50 τεμ. |
| P80  | 50 τεμ. | P320 | 50 τεμ. | P1200 | 50 τεμ. |
| P100 | 50 τεμ. | P360 | 50 τεμ. | P1500 | 50 τεμ. |
| P120 | 50 τεμ. | P400 | 50 τεμ. | P2000 | 50 τεμ. |
| P150 | 50 τεμ. | P500 | 50 τεμ. | P2500 | 50 τεμ. |
| P180 | 50 τεμ. | P600 | 50 τεμ. | P3000 | 50 τεμ. |
| P220 | 50 τεμ. | P800 | 50 τεμ. | P4000 | 50 τεμ. |
|      |         |      |         | P5000 | 50 τεμ. |

|           |  |
|-----------|--|
| Κωδικός   | Θ09-107-01                                   |
| Περιγραφή | Αδιάβροχα σμιριδόχαρτα<br>Alox 230x280mm     |
| Εφαρμογή  | Υγρά & Ξηρά τριβή,<br>Φανοποιία, Επιπλοποιία |

| No   | Συσκ.    | No   | Συσκ.    | No    | Συσκ.    |
|------|----------|------|----------|-------|----------|
| P60  | 100 τεμ. | P240 | 100 τεμ. | P1000 | 100 τεμ. |
| P80  | 100 τεμ. | P320 | 100 τεμ. | P1200 | 100 τεμ. |
| P100 | 100 τεμ. | P360 | 100 τεμ. | P1500 | 100 τεμ. |
| P120 | 100 τεμ. | P400 | 100 τεμ. | P2000 | 100 τεμ. |
| P150 | 100 τεμ. | P500 | 100 τεμ. | P2500 | 100 τεμ. |
| P180 | 100 τεμ. | P600 | 100 τεμ. |       |          |
| P220 | 100 τεμ. | P800 | 100 τεμ. |       |          |



|           |                            |
|-----------|----------------------------|
| Κωδικός   | Θ09-184-01                 |
| Περιγραφή | Γυαλόχαρτα Free cut        |
| Εφαρμογή  | Ξύλο-Βερνίκι (Επιπλοποιία) |

| No   | Συσκευασία | No   | Συσκευασία |
|------|------------|------|------------|
| P80  | 100 τεμ.   | P220 | 100 τεμ.   |
| P100 | 100 τεμ.   | P240 | 100 τεμ.   |
| P120 | 100 τεμ.   | P280 | 100 τεμ.   |
| P150 | 100 τεμ.   | P320 | 100 τεμ.   |
| P180 | 100 τεμ.   | P400 | 100 τεμ.   |



|           |                            |
|-----------|----------------------------|
| Κωδικός   | Θ09-107-00                 |
| Περιγραφή | Σιλερόχαρτο Alox 230x280mm |
| Εφαρμογή  | Ξύλο                       |

| No   | Συσκευασία | No    | Συσκευασία |
|------|------------|-------|------------|
| P80  | 100 τεμ.   | P320  | 100 τεμ.   |
| P100 | 100 τεμ.   | P360  | 100 τεμ.   |
| P120 | 100 τεμ.   | P400  | 100 τεμ.   |
| P150 | 100 τεμ.   | P500  | 100 τεμ.   |
| P180 | 100 τεμ.   | P600  | 100 τεμ.   |
| P220 | 100 τεμ.   | P800  | 100 τεμ.   |
| P240 | 100 τεμ.   | P1000 | 100 τεμ.   |



|           |                            |
|-----------|----------------------------|
| Κωδικός   | Θ09-102-00                 |
| Περιγραφή | Λειαντικά πετσετάκια φύλλα |

| No                            | Συσκευασία |
|-------------------------------|------------|
| A/Very fine soft κόκκινο P320 | 60 τεμ.    |
| S/Ultra fine γκρι P600        | 60 τεμ.    |
| S/Micro κίτρινο P1000         | 60 τεμ.    |

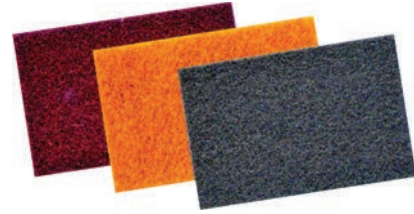

|           |                                  |
|-----------|----------------------------------|
| Κωδικός   | Θ09-103-00                       |
| Περιγραφή | Ρολά λειαντικά πετσετάκια 11,5cm |

| No                            | Συσκευασία |
|-------------------------------|------------|
| A/Very fine soft κόκκινο P320 | 10m        |
| S/Ultra fine γκρι P600        | 10m        |
| S/Micro κίτρινο P1000         | 10m        |

|           |                            |
|-----------|----------------------------|
| Κωδικός   | Θ09-188-05                 |
| Περιγραφή | Λειαντικά σφουγγαράκια 4x4 |

| No        | Συσκευασία |
|-----------|------------|
| Χοντρά    | 250 τεμ.   |
| Μεσαία    | 250 τεμ.   |
| Ψιλά      | 250 τεμ.   |
| Πόλυ ψιλά | 250 τεμ.   |



|           |                            |
|-----------|----------------------------|
| Κωδικός   | Θ09-187-06                 |
| Περιγραφή | Λειαντικά σφουγγαράκια 2x2 |

| No        | Συσκευασία |
|-----------|------------|
| Χοντρά    | 250 τεμ.   |
| Μεσαία    | 250 τεμ.   |
| Ψιλά      | 250 τεμ.   |
| Πόλυ ψιλά | 250 τεμ.   |

|           |  |
|-----------|--|
| Κωδικός   | Θ09-189-07                             |
| Περιγραφή | Λειαντικά σφουγγαράκια 4x4 πολυμορφικά |

| No        | Συσκευασία |
|-----------|------------|
| Χοντρά    | 250 τεμ.   |
| Μεσαία    | 250 τεμ.   |
| Ψιλά      | 250 τεμ.   |
| Πόλυ ψιλά | 250 τεμ.   |

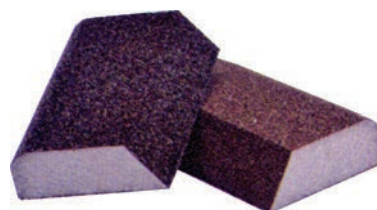



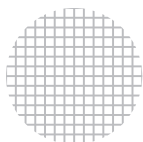
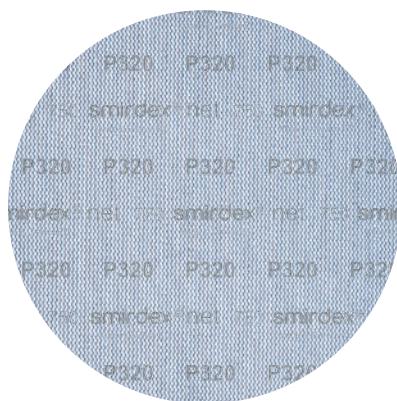

|           |                          |
|-----------|--------------------------|
| Κωδικός   | Θ09-750-01               |
| Περιγραφή | Δίσκοι Velcro δίχτυ Φ150 |
| Εφαρμογή  | Φανοποιία, Επιπλοποιία   |

| No   | Συσκ.   | No   | Συσκ.   | No   | Συσκ.   |
|------|---------|------|---------|------|---------|
| P80  | 50 τεμ. | P150 | 50 τεμ. | P240 | 50 τεμ. |
| P100 | 50 τεμ. | P180 | 50 τεμ. | P320 | 50 τεμ. |
| P120 | 50 τεμ. | P220 | 50 τεμ. | P400 | 50 τεμ. |
|      |         |      |         | P500 | 50 τεμ. |

|           |                          |
|-----------|--------------------------|
| Κωδικός   | Θ09-750-02               |
| Περιγραφή | Δίσκοι Velcro δίχτυ Φ125 |
| Εφαρμογή  | Φανοποιία, Επιπλοποιία   |

| No   | Συσκ.   | No   | Συσκ.   | No   | Συσκ.   |
|------|---------|------|---------|------|---------|
| P80  | 50 τεμ. | P150 | 50 τεμ. | P240 | 50 τεμ. |
| P100 | 50 τεμ. | P180 | 50 τεμ. | P320 | 50 τεμ. |
| P120 | 50 τεμ. | P220 | 50 τεμ. | P400 | 50 τεμ. |
|      |         |      |         | P500 | 50 τεμ. |



|           |                          |
|-----------|--------------------------|
| Κωδικός   | Θ09-750-03               |
| Περιγραφή | Ρολό Velcro δίχτυ 115x25 |
| Εφαρμογή  | Φανοποιία, Επιπλοποιία   |

| No   | Συσκ.   | No   | Συσκ.   | No   | Συσκ.   |
|------|---------|------|---------|------|---------|
| P80  | 5 κουτ. | P150 | 5 κουτ. | P240 | 5 κουτ. |
| P100 | 5 κουτ. | P180 | 5 κουτ. | P320 | 5 κουτ. |
| P120 | 5 κουτ. | P220 | 5 κουτ. | P400 | 5 κουτ. |
|      |         |      |         | P500 | 5 κουτ. |

|           |   |
|-----------|---|
| Κωδικός   | Θ09-750-04                              |
| Περιγραφή | Ρολό Velcro δίχτυ 70x25, 80x100, 100x70 |
| Εφαρμογή  | Φανοποιία, Επιπλοποιία                  |

| No   | Συσκ.   | No   | Συσκ.   | No   | Συσκ.   |
|------|---------|------|---------|------|---------|
| P80  | 5 κουτ. | P150 | 5 κουτ. | P240 | 5 κουτ. |
| P100 | 5 κουτ. | P180 | 5 κουτ. | P320 | 5 κουτ. |
| P120 | 5 κουτ. | P220 | 5 κουτ. | P400 | 5 κουτ. |
|      |         |      |         | P500 | 5 κουτ. |



|           |                             |
|-----------|-----------------------------|
| Κωδικός   | Θ09-750-05                  |
| Περιγραφή | Φύλλα Velcro δίχτυ 81x153mm |
| Εφαρμογή  | Φανοποιία, Επιπλοποιία      |

| No   | Συσκ.   | No   | Συσκ.   | No   | Συσκ.   |
|------|---------|------|---------|------|---------|
| P80  | 50 τεμ. | P150 | 50 τεμ. | P240 | 50 τεμ. |
| P100 | 50 τεμ. | P180 | 50 τεμ. | P320 | 50 τεμ. |
| P120 | 50 τεμ. | P220 | 50 τεμ. | P400 | 50 τεμ. |



|           |                              |
|-----------|------------------------------|
| Κωδικός   | Θ09-750-06                   |
| Περιγραφή | Φύλλα Velcro δίχτυ 115x230mm |
| Εφαρμογή  | Φανοποιία, Επιπλοποιία       |

| No   | Συσκ.   | No   | Συσκ.   | No   | Συσκ.   |
|------|---------|------|---------|------|---------|
| P80  | 50 τεμ. | P150 | 50 τεμ. | P240 | 50 τεμ. |
| P100 | 50 τεμ. | P180 | 50 τεμ. | P320 | 50 τεμ. |
| P120 | 50 τεμ. | P220 | 50 τεμ. | P400 | 50 τεμ. |



|           |                             |
|-----------|-----------------------------|
| Κωδικός   | Θ09-750-07                  |
| Περιγραφή | Φύλλα Velcro δίχτυ 70x198mm |
| Εφαρμογή  | Φανοποιία, Επιπλοποιία      |

| No   | Συσκ.   | No   | Συσκ.   | No   | Συσκ.   |
|------|---------|------|---------|------|---------|
| P80  | 50 τεμ. | P150 | 50 τεμ. | P240 | 50 τεμ. |
| P100 | 50 τεμ. | P180 | 50 τεμ. | P320 | 50 τεμ. |
| P120 | 50 τεμ. | P220 | 50 τεμ. | P400 | 50 τεμ. |



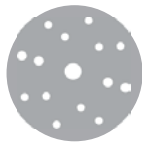
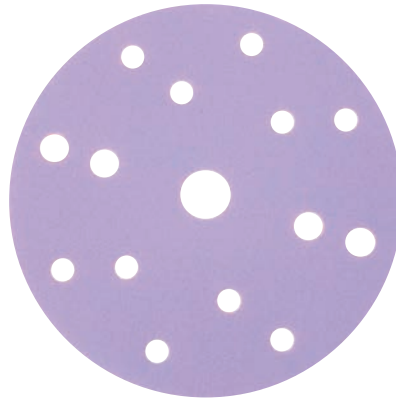

|           |                                     |
|-----------|-------------------------------------|
| Κωδικός   | Θ09-740-01                          |
| Περιγραφή | Δίσκοι Velcro ceramic Φ150 15τρύπες |
| Εφαρμογή  | Φανοποιία, Ναυπηγεία                |

| No   | Συσκ.    | No   | Συσκ.    | No   | Συσκ.    |
|------|----------|------|----------|------|----------|
| P40  | 50 τεμ.  | P120 | 100 τεμ. | P240 | 100 τεμ. |
| P60  | 50 τεμ.  | P150 | 100 τεμ. | P320 | 100 τεμ. |
| P80  | 100 τεμ. | P180 | 100 τεμ. | P400 | 100 τεμ. |
| P100 | 100 τεμ. | P220 | 100 τεμ. | P500 | 100 τεμ. |
|      |          |      |          | P600 | 100 τεμ. |

|           |                                     |
|-----------|-------------------------------------|
| Κωδικός   | Θ09-740-02                          |
| Περιγραφή | Δίσκοι Velcro ceramic Φ150 17τρύπες |
| Εφαρμογή  | Φανοποιία, Ναυπηγεία                |

| No   | Συσκ.    | No   | Συσκ.    | No   | Συσκ.    |
|------|----------|------|----------|------|----------|
| P40  | 50 τεμ.  | P120 | 100 τεμ. | P240 | 100 τεμ. |
| P60  | 50 τεμ.  | P150 | 100 τεμ. | P320 | 100 τεμ. |
| P80  | 100 τεμ. | P180 | 100 τεμ. | P400 | 100 τεμ. |
| P100 | 100 τεμ. | P220 | 100 τεμ. | P500 | 100 τεμ. |
|      |          |      |          | P600 | 100 τεμ. |

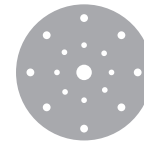

|           |                                      |
|-----------|--------------------------------------|
| Κωδικός   | Θ09-740-03                           |
| Περιγραφή | Δίσκοι Velcro ceramic Φ150 6+1τρύπες |
| Εφαρμογή  | Φανοποιία, Ναυπηγεία                 |

| No   | Συσκ.    | No   | Συσκ.    | No   | Συσκ.    |
|------|----------|------|----------|------|----------|
| P40  | 50 τεμ.  | P120 | 100 τεμ. | P240 | 100 τεμ. |
| P60  | 50 τεμ.  | P150 | 100 τεμ. | P320 | 100 τεμ. |
| P80  | 100 τεμ. | P180 | 100 τεμ. | P400 | 100 τεμ. |
| P100 | 100 τεμ. | P220 | 100 τεμ. | P500 | 100 τεμ. |
|      |          |      |          | P600 | 100 τεμ. |

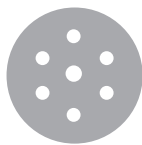

|           |                                      |
|-----------|--------------------------------------|
| Κωδικός   | Θ09-740-04                           |
| Περιγραφή | Δίσκοι Velcro ceramic Φ150 8+1τρύπες |
| Εφαρμογή  | Φανοποιία, Ναυπηγεία                 |

| No   | Συσκ.    | No   | Συσκ.    | No   | Συσκ.    |
|------|----------|------|----------|------|----------|
| P40  | 50 τεμ.  | P120 | 100 τεμ. | P240 | 100 τεμ. |
| P60  | 50 τεμ.  | P150 | 100 τεμ. | P320 | 100 τεμ. |
| P80  | 100 τεμ. | P180 | 100 τεμ. | P400 | 100 τεμ. |
| P100 | 100 τεμ. | P220 | 100 τεμ. | P500 | 100 τεμ. |
|      |          |      |          | P600 | 100 τεμ. |

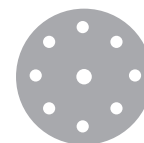

|           |                                      |
|-----------|--------------------------------------|
| Κωδικός   | Θ09-740-05                           |
| Περιγραφή | Δίσκοι Velcro ceramic Φ125 χωρίς τρ. |
| Εφαρμογή  | Φανοποιία, Ναυπηγεία                 |

| No   | Συσκ.    | No   | Συσκ.    | No   | Συσκ.    |
|------|----------|------|----------|------|----------|
| P40  | 50 τεμ.  | P120 | 100 τεμ. | P240 | 100 τεμ. |
| P60  | 50 τεμ.  | P150 | 100 τεμ. | P320 | 100 τεμ. |
| P80  | 100 τεμ. | P180 | 100 τεμ. | P400 | 100 τεμ. |
| P100 | 100 τεμ. | P220 | 100 τεμ. | P500 | 100 τεμ. |
|      |          |      |          | P600 | 100 τεμ. |



|           |                                     |
|-----------|-------------------------------------|
| Κωδικός   | Θ09-740-06                          |
| Περιγραφή | Δίσκοι Velcro ceramic Φ125 8 τρύπες |
| Εφαρμογή  | Φανοποιία, Ναυπηγεία                |

|           |                                     |
|-----------|-------------------------------------|
| Κωδικός   | Θ09-740-06                          |
| Περιγραφή | Δίσκοι Velcro ceramic Φ125 8 τρύπες |
| Εφαρμογή  | Φανοποιία, Ναυπηγεία                |

| No   | Συσκ.    | No   | Συσκ.    | No   | Συσκ.    |
|------|----------|------|----------|------|----------|
| P40  | 50 τεμ.  | P120 | 100 τεμ. | P240 | 100 τεμ. |
| P60  | 50 τεμ.  | P150 | 100 τεμ. | P320 | 100 τεμ. |
| P80  | 100 τεμ. | P180 | 100 τεμ. | P400 | 100 τεμ. |
| P100 | 100 τεμ. | P220 | 100 τεμ. | P500 | 100 τεμ. |
|      |          |      |          | P600 | 100 τεμ. |



|           |                            |
|-----------|----------------------------|
| Κωδικός   | Θ09-740-07                 |
| Περιγραφή | Ρολά Velcro ceramic 115x25 |
| Εφαρμογή  | Φανοποιία, Ναυπηγεία       |

| No   | Συσκ.   | No   | Συσκ.   | No   | Συσκ.   |
|------|---------|------|---------|------|---------|
| P40  | 5 κουτ. | P120 | 5 κουτ. | P240 | 5 κουτ. |
| P60  | 5 κουτ. | P150 | 5 κουτ. | P320 | 5 κουτ. |
| P80  | 5 κουτ. | P180 | 5 κουτ. | P400 | 5 κουτ. |
| P100 | 5 κουτ. | P220 | 5 κουτ. | P500 | 5 κουτ. |
|      |         |      |         | P600 | 5 κουτ. |



|           |                           |
|-----------|---------------------------|
| Κωδικός   | Θ09-740-08                |
| Περιγραφή | Ρολά Velcro ceramic 70x25 |
| Εφαρμογή  | Φανοποιία, Ναυπηγεία      |

|           |                           |
|-----------|---------------------------|
| Κωδικός   | Θ09-740-08                |
| Περιγραφή | Ρολά Velcro ceramic 70x25 |
| Εφαρμογή  | Φανοποιία, Ναυπηγεία      |

| No   | Συσκ.   | No   | Συσκ.   | No   | Συσκ.   |
|------|---------|------|---------|------|---------|
| P40  | 5 κουτ. | P120 | 5 κουτ. | P240 | 5 κουτ. |
| P60  | 5 κουτ. | P150 | 5 κουτ. | P320 | 5 κουτ. |
| P80  | 5 κουτ. | P180 | 5 κουτ. | P400 | 5 κουτ. |
| P100 | 5 κουτ. | P220 | 5 κουτ. | P500 | 5 κουτ. |
|      |         |      |         | P600 | 5 κουτ. |



|           |   |
|-----------|---|
| Κωδικός   | Θ09-740-09                                      |
| Περιγραφή | Φύλλα Velcro ceramic Ράσπας 70x420 χωρίς τρύπες |
| Εφαρμογή  | Φανοποιία, Ναυπηγεία                            |

| No   | Συσκ.   | No   | Συσκ.   | No   | Συσκ.   |
|------|---------|------|---------|------|---------|
| P40  | 50 τεμ. | P120 | 50 τεμ. | P240 | 50 τεμ. |
| P60  | 50 τεμ. | P150 | 50 τεμ. | P320 | 50 τεμ. |
| P80  | 50 τεμ. | P180 | 50 τεμ. | P400 | 50 τεμ. |
| P100 | 50 τεμ. | P220 | 50 τεμ. |      |         |



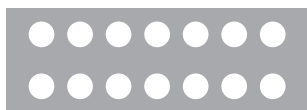

|           |  |      |         |      |         |
|-----------|--|------|---------|------|---------|
| Κωδικός   | Θ09-740-10                               |      |         |      |         |
| Περιγραφή | Φύλ. Velcro ceramic Ράσπας 70x420 14 τρ. |      |         |      |         |
| Εφαρμογή  | Φανοποιία, Ναυπηγεία                     |      |         |      |         |
| No        | Συσκ.                                    | No   | Συσκ.   | No   | Συσκ.   |
| P40       | 50 τεμ.                                  | P120 | 50 τεμ. | P240 | 50 τεμ. |
| P60       | 50 τεμ.                                  | P150 | 50 τεμ. | P320 | 50 τεμ. |
| P80       | 50 τεμ.                                  | P180 | 50 τεμ. | P400 | 50 τεμ. |
| P100      | 50 τεμ.                                  | P220 | 50 τεμ. |      |         |

|           |  |      |         |      |         |
|-----------|--|------|---------|------|---------|
| Κωδικός   | Θ09-740-12                             |      |         |      |         |
| Περιγραφή | Φύλλα Velcro ceramic 115x230 10 τρύπες |      |         |      |         |
| Εφαρμογή  | Φανοποιία, Ναυπηγεία                   |      |         |      |         |
| No        | Συσκ.                                  | No   | Συσκ.   | No   | Συσκ.   |
| P40       | 50 τεμ.                                | P120 | 50 τεμ. | P240 | 50 τεμ. |
| P60       | 50 τεμ.                                | P150 | 50 τεμ. | P320 | 50 τεμ. |
| P80       | 50 τεμ.                                | P180 | 50 τεμ. | P400 | 50 τεμ. |
| P100      | 50 τεμ.                                | P220 | 50 τεμ. |      |         |



|           |                                   |      |         |      |         |
|-----------|-----------------------------------|------|---------|------|---------|
| Κωδικός   | Θ09-740-13                        |      |         |      |         |
| Περιγραφή | Φύλλα Velcro ceramic 70x198 8 τρ. |      |         |      |         |
| Εφαρμογή  | Φανοποιία, Ναυπηγεία              |      |         |      |         |
| No        | Συσκ.                             | No   | Συσκ.   | No   | Συσκ.   |
| P40       | 50 τεμ.                           | P120 | 50 τεμ. | P240 | 50 τεμ. |
| P60       | 50 τεμ.                           | P150 | 50 τεμ. | P320 | 50 τεμ. |
| P80       | 50 τεμ.                           | P180 | 50 τεμ. | P400 | 50 τεμ. |
| P100      | 50 τεμ.                           | P220 | 50 τεμ. |      |         |



|           |                                   |      |         |      |         |
|-----------|-----------------------------------|------|---------|------|---------|
| Κωδικός   | Θ09-740-14                        |      |         |      |         |
| Περιγραφή | Φύλλα Velcro ceramic 81x153 8 τρ. |      |         |      |         |
| Εφαρμογή  | Φανοποιία, Ναυπηγεία              |      |         |      |         |
| No        | Συσκ.                             | No   | Συσκ.   | No   | Συσκ.   |
| P40       | 50 τεμ.                           | P120 | 50 τεμ. | P240 | 50 τεμ. |
| P60       | 50 τεμ.                           | P150 | 50 τεμ. | P320 | 50 τεμ. |
| P80       | 50 τεμ.                           | P180 | 50 τεμ. | P400 | 50 τεμ. |
| P100      | 50 τεμ.                           | P220 | 50 τεμ. |      |         |

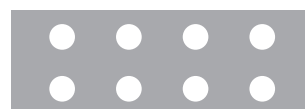

|           |                             |      |         |      |         |
|-----------|-----------------------------|------|---------|------|---------|
| Κωδικός   | Θ09-740-15                  |      |         |      |         |
| Περιγραφή | Φύλλα Velcro ceramic 23x280 |      |         |      |         |
| Εφαρμογή  | Φανοποιία, Ναυπηγεία        |      |         |      |         |
| No        | Συσκ.                       | No   | Συσκ.   | No   | Συσκ.   |
| P40       | 50 τεμ.                     | P120 | 50 τεμ. | P240 | 50 τεμ. |
| P60       | 50 τεμ.                     | P150 | 50 τεμ. | P320 | 50 τεμ. |
| P80       | 50 τεμ.                     | P180 | 50 τεμ. | P400 | 50 τεμ. |
| P100      | 50 τεμ.                     | P220 | 50 τεμ. |      |         |



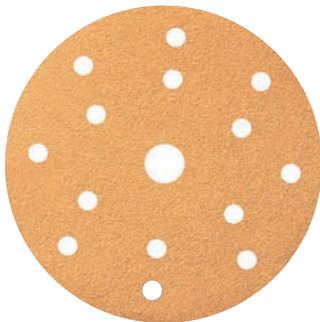

|           |                                      |
|-----------|--------------------------------------|
| Κωδικός   | Θ09-820-00                           |
| Περιγραφή | Δίσκοι Velcro κίτρινοι Φ125 χωρ. τρ. |
| Εφαρμογή  | Φανοποιία, Ναυπηγεία, Επιπλοποιία    |

| No   | Συσ.   | No   | Συσ.   | No   | Συσ.   | No    | Συσ.   |
|------|--------|------|--------|------|--------|-------|--------|
| P40  | 50 τ.  | P120 | 100 τ. | P240 | 100 τ. | P400  | 100 τ. |
| P60  | 50 τ.  | P150 | 100 τ. | P280 | 100 τ. | P600  | 100 τ. |
| P80  | 100 τ. | P180 | 100 τ. | P320 | 100 τ. | P800  | 100 τ. |
| P100 | 100 τ. | P220 | 100 τ. | P360 | 100 τ. | P1000 | 100 τ. |



|           |                                      |
|-----------|--------------------------------------|
| Κωδικός   | Θ09-820-01                           |
| Περιγραφή | Δίσκοι Velcro κίτρινοι Φ125 8 τρύπες |
| Εφαρμογή  | Φανοποιία, Ναυπηγεία, Επιπλοποιία    |

| No   | Συσ.   | No   | Συσ.   | No   | Συσ.   | No    | Συσ.   |
|------|--------|------|--------|------|--------|-------|--------|
| P40  | 50 τ.  | P120 | 100 τ. | P240 | 100 τ. | P400  | 100 τ. |
| P60  | 50 τ.  | P150 | 100 τ. | P280 | 100 τ. | P600  | 100 τ. |
| P80  | 100 τ. | P180 | 100 τ. | P320 | 100 τ. | P800  | 100 τ. |
| P100 | 100 τ. | P220 | 100 τ. | P360 | 100 τ. | P1000 | 100 τ. |

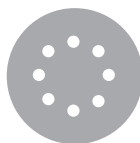

|           |                                      |
|-----------|--------------------------------------|
| Κωδικός   | Θ09-820-02                           |
| Περιγραφή | Δίσκοι Velcro κίτρινοι Φ150 χωρ. τρ. |
| Εφαρμογή  | Φανοποιία, Ναυπηγεία, Επιπλοποιία    |

| No   | Συσ.   | No   | Συσ.   | No   | Συσ.   | No    | Συσ.   |
|------|--------|------|--------|------|--------|-------|--------|
| P40  | 50 τ.  | P120 | 100 τ. | P240 | 100 τ. | P400  | 100 τ. |
| P60  | 50 τ.  | P150 | 100 τ. | P280 | 100 τ. | P600  | 100 τ. |
| P80  | 100 τ. | P180 | 100 τ. | P320 | 100 τ. | P800  | 100 τ. |
| P100 | 100 τ. | P220 | 100 τ. | P360 | 100 τ. | P1000 | 100 τ. |



|           |  |
|-----------|--|
| Κωδικός   | Θ09-820-04                             |
| Περιγραφή | Δίσκοι Velcro κίτρινοι Φ150 6+1 τρύπες |
| Εφαρμογή  | Φανοποιία, Ναυπηγεία, Επιπλοποιία      |

| No   | Συσ.   | No   | Συσ.   | No   | Συσ.   | No    | Συσ.   |
|------|--------|------|--------|------|--------|-------|--------|
| P40  | 50 τ.  | P120 | 100 τ. | P240 | 100 τ. | P400  | 100 τ. |
| P60  | 50 τ.  | P150 | 100 τ. | P280 | 100 τ. | P600  | 100 τ. |
| P80  | 100 τ. | P180 | 100 τ. | P320 | 100 τ. | P800  | 100 τ. |
| P100 | 100 τ. | P220 | 100 τ. | P360 | 100 τ. | P1000 | 100 τ. |

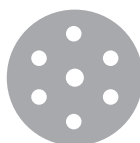

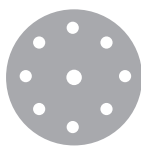

|           |  |
|-----------|--|
| Κωδικός   | Θ09-820-05                             |
| Περιγραφή | Δίσκοι Velcro κίτρινοι Φ150 8+1 τρύπες |
| Εφαρμογή  | Φανοποιία, Ναυπηγεία, Επιπλοποιία      |

| No   | Συσ.   | No   | Συσ.   | No   | Συσ.   | No    | Συσ.   |
|------|--------|------|--------|------|--------|-------|--------|
| P40  | 50 τ.  | P120 | 100 τ. | P240 | 100 τ. | P400  | 100 τ. |
| P60  | 50 τ.  | P150 | 100 τ. | P280 | 100 τ. | P600  | 100 τ. |
| P80  | 100 τ. | P180 | 100 τ. | P320 | 100 τ. | P800  | 100 τ. |
| P100 | 100 τ. | P220 | 100 τ. | P360 | 100 τ. | P1000 | 100 τ. |

|           |                                       |
|-----------|---------------------------------------|
| Κωδικός   | Θ09-820-06                            |
| Περιγραφή | Δίσκοι Velcro κίτρινοι Φ150 15 τρύπες |
| Εφαρμογή  | Φανοποιία, Ναυπηγεία, Επιπλοποιία     |

| No   | Συσ.   | No   | Συσ.   | No   | Συσ.   | No    | Συσ.   |
|------|--------|------|--------|------|--------|-------|--------|
| P40  | 50 τ.  | P120 | 100 τ. | P240 | 100 τ. | P400  | 100 τ. |
| P60  | 50 τ.  | P150 | 100 τ. | P280 | 100 τ. | P600  | 100 τ. |
| P80  | 100 τ. | P180 | 100 τ. | P320 | 100 τ. | P800  | 100 τ. |
| P100 | 100 τ. | P220 | 100 τ. | P360 | 100 τ. | P1000 | 100 τ. |

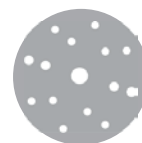

|           |                                       |
|-----------|---------------------------------------|
| Κωδικός   | Θ09-820-07                            |
| Περιγραφή | Δίσκοι Velcro κίτρινοι Φ150 17 τρύπες |
| Εφαρμογή  | Φανοποιία, Ναυπηγεία, Επιπλοποιία     |

| No   | Συσ.   | No   | Συσ.   | No   | Συσ.   | No    | Συσ.   |
|------|--------|------|--------|------|--------|-------|--------|
| P40  | 50 τ.  | P120 | 100 τ. | P240 | 100 τ. | P400  | 100 τ. |
| P60  | 50 τ.  | P150 | 100 τ. | P280 | 100 τ. | P600  | 100 τ. |
| P80  | 100 τ. | P180 | 100 τ. | P320 | 100 τ. | P800  | 100 τ. |
| P100 | 100 τ. | P220 | 100 τ. | P360 | 100 τ. | P1000 | 100 τ. |

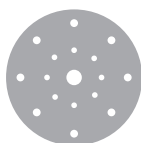

|           |                                      |
|-----------|--------------------------------------|
| Κωδικός   | Θ09-820-08                           |
| Περιγραφή | Δίσκοι Velcro κίτρινοι Φ203 χωρ. τρ. |
| Εφαρμογή  | Φανοποιία, Ναυπηγεία, Επιπλοποιία    |

| No   | Συσκ.   | No   | Συσκ.   | No   | Συσκ.   |
|------|---------|------|---------|------|---------|
| P40  | 50 τεμ. | P120 | 50 τεμ. | P240 | 50 τεμ. |
| P60  | 50 τεμ. | P150 | 50 τεμ. | P320 | 50 τεμ. |
| P80  | 50 τεμ. | P180 | 50 τεμ. | P400 | 50 τεμ. |
| P100 | 50 τεμ. | P220 | 50 τεμ. |      |         |



|           |                                      |
|-----------|--------------------------------------|
| Κωδικός   | Θ09-820-09                           |
| Περιγραφή | Δίσκοι Velcro κίτρινοι Φ203 8 τρύπες |
| Εφαρμογή  | Φανοποιία, Ναυπηγεία, Επιπλοποιία    |

| No   | Συσκ.   | No   | Συσκ.   | No   | Συσκ.   |
|------|---------|------|---------|------|---------|
| P40  | 50 τεμ. | P120 | 50 τεμ. | P240 | 50 τεμ. |
| P60  | 50 τεμ. | P150 | 50 τεμ. | P320 | 50 τεμ. |
| P80  | 50 τεμ. | P180 | 50 τεμ. | P400 | 50 τεμ. |
| P100 | 50 τεμ. | P220 | 50 τεμ. |      |         |

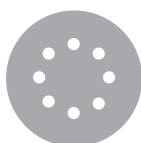



|           |                                   |  |  |  |  |
|-----------|-----------------------------------|--|--|--|--|
| Κωδικός   | Θ09-820-10                        |  |  |  |  |
| Περιγραφή | Ρολό Velcro κίτρινοι 70x25        |  |  |  |  |
| Εφαρμογή  | Φανοποιία, Ναυπηγεία, Επιπλοποιία |  |  |  |  |

| No   | Συσκ.   | No   | Συσκ.   | No   | Συσκ.   |
|------|---------|------|---------|------|---------|
| P40  | 5 κουτ. | P120 | 5 κουτ. | P240 | 5 κουτ. |
| P60  | 5 κουτ. | P150 | 5 κουτ. | P320 | 5 κουτ. |
| P80  | 5 κουτ. | P180 | 5 κουτ. | P400 | 5 κουτ. |
| P100 | 5 κουτ. | P220 | 5 κουτ. | P500 | 5 κουτ. |



|           |                                   |  |  |  |  |
|-----------|-----------------------------------|--|--|--|--|
| Κωδικός   | Θ09-820-11                        |  |  |  |  |
| Περιγραφή | Ρολό Velcro κίτρινοι 115x25       |  |  |  |  |
| Εφαρμογή  | Φανοποιία, Ναυπηγεία, Επιπλοποιία |  |  |  |  |

| No   | Συσκ.   | No   | Συσκ.   | No   | Συσκ.   |
|------|---------|------|---------|------|---------|
| P40  | 5 κουτ. | P120 | 5 κουτ. | P240 | 5 κουτ. |
| P60  | 5 κουτ. | P150 | 5 κουτ. | P320 | 5 κουτ. |
| P80  | 5 κουτ. | P180 | 5 κουτ. | P400 | 5 κουτ. |
| P100 | 5 κουτ. | P220 | 5 κουτ. | P500 | 5 κουτ. |

|           |  |  |  |  |  |
|-----------|--|--|--|--|--|
| Κωδικός   | Θ09-820-12                             |  |  |  |  |
| Περιγραφή | Φύλλα Ράσπας Velcro κίτ. 70x420 χ. τρ. |  |  |  |  |
| Εφαρμογή  | Φανοποιία, Ναυπηγεία, Επιπλοποιία      |  |  |  |  |

| No   | Συσκ.   | No   | Συσκ.   | No   | Συσκ.   |
|------|---------|------|---------|------|---------|
| P40  | 5 κουτ. | P120 | 5 κουτ. | P240 | 5 κουτ. |
| P60  | 5 κουτ. | P150 | 5 κουτ. | P320 | 5 κουτ. |
| P80  | 5 κουτ. | P180 | 5 κουτ. | P400 | 5 κουτ. |
| P100 | 5 κουτ. | P220 | 5 κουτ. |      |         |

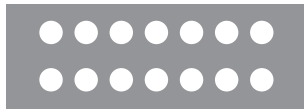

|           |  |  |  |  |  |
|-----------|--|--|--|--|--|
| Κωδικός   | Θ09-820-13                             |  |  |  |  |
| Περιγραφή | Φύλλα Ράσπας Velcro κίτ. 70x420 14 τρ. |  |  |  |  |
| Εφαρμογή  | Φανοποιία, Ναυπηγεία, Επιπλοποιία      |  |  |  |  |

| No   | Συσκ.   | No   | Συσκ.   | No   | Συσκ.   |
|------|---------|------|---------|------|---------|
| P40  | 50 τεμ. | P120 | 50 τεμ. | P240 | 50 τεμ. |
| P60  | 50 τεμ. | P150 | 50 τεμ. | P320 | 50 τεμ. |
| P80  | 50 τεμ. | P180 | 50 τεμ. | P400 | 50 τεμ. |
| P100 | 50 τεμ. | P220 | 50 τεμ. |      |         |

|           |                                     |  |  |  |  |
|-----------|-------------------------------------|--|--|--|--|
| Κωδικός   | Θ09-820-14                          |  |  |  |  |
| Περιγραφή | Φύλλα Velcro κίτρ. 115x230 χωρ. τρ. |  |  |  |  |
| Εφαρμογή  | Φανοποιία, Ναυπηγεία, Επιπλοποιία   |  |  |  |  |

| No   | Συσκ.   | No   | Συσκ.   | No   | Συσκ.   |
|------|---------|------|---------|------|---------|
| P40  | 50 τεμ. | P120 | 50 τεμ. | P240 | 50 τεμ. |
| P60  | 50 τεμ. | P150 | 50 τεμ. | P320 | 50 τεμ. |
| P80  | 50 τεμ. | P180 | 50 τεμ. | P400 | 50 τεμ. |
| P100 | 50 τεμ. | P220 | 50 τεμ. | P500 | 50 τεμ. |



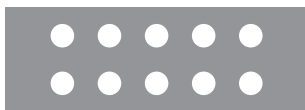

|           |                                   |
|-----------|-----------------------------------|
| Κωδικός   | Θ09-820-15                        |
| Περιγραφή | Φύλλα Velcro κίτρ. 115x230 10 τρ. |
| Εφαρμογή  | Φανοποιία, Ναυπηγεία, Επιπλοποιία |

| No   | Συσκ.   | No   | Συσκ.   | No   | Συσκ.   |
|------|---------|------|---------|------|---------|
| P40  | 50 τεμ. | P120 | 50 τεμ. | P240 | 50 τεμ. |
| P60  | 50 τεμ. | P150 | 50 τεμ. | P320 | 50 τεμ. |
| P80  | 50 τεμ. | P180 | 50 τεμ. | P400 | 50 τεμ. |
| P100 | 50 τεμ. | P220 | 50 τεμ. | P500 | 50 τεμ. |

|           |                                   |
|-----------|-----------------------------------|
| Κωδικός   | Θ09-820-16                        |
| Περιγραφή | Φύλλα Velcro κίτρ. 70x198 8 τρ.   |
| Εφαρμογή  | Φανοποιία, Ναυπηγεία, Επιπλοποιία |

| No   | Συσκ.   | No   | Συσκ.   | No   | Συσκ.   |
|------|---------|------|---------|------|---------|
| P40  | 50 τεμ. | P120 | 50 τεμ. | P240 | 50 τεμ. |
| P60  | 50 τεμ. | P150 | 50 τεμ. | P320 | 50 τεμ. |
| P80  | 50 τεμ. | P180 | 50 τεμ. | P400 | 50 τεμ. |
| P100 | 50 τεμ. | P220 | 50 τεμ. | P500 | 50 τεμ. |

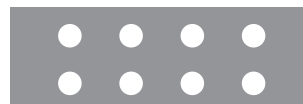

|           |                                   |
|-----------|-----------------------------------|
| Κωδικός   | Θ09-820-17                        |
| Περιγραφή | Φύλλα Velcro κίτρ. 81x153 8 τρ.   |
| Εφαρμογή  | Φανοποιία, Ναυπηγεία, Επιπλοποιία |

| No   | Συσκ.   | No   | Συσκ.   | No   | Συσκ.   |
|------|---------|------|---------|------|---------|
| P40  | 50 τεμ. | P120 | 50 τεμ. | P240 | 50 τεμ. |
| P60  | 50 τεμ. | P150 | 50 τεμ. | P320 | 50 τεμ. |
| P80  | 50 τεμ. | P180 | 50 τεμ. | P400 | 50 τεμ. |
| P100 | 50 τεμ. | P220 | 50 τεμ. | P500 | 50 τεμ. |



|           |                                   |
|-----------|-----------------------------------|
| Κωδικός   | Θ09-820-18                        |
| Περιγραφή | Φύλλα Velcro κίτρ. 81x133 8 τρ.   |
| Εφαρμογή  | Φανοποιία, Ναυπηγεία, Επιπλοποιία |

| No   | Συσκ.   | No   | Συσκ.   | No   | Συσκ.   |
|------|---------|------|---------|------|---------|
| P40  | 50 τεμ. | P120 | 50 τεμ. | P240 | 50 τεμ. |
| P60  | 50 τεμ. | P150 | 50 τεμ. | P320 | 50 τεμ. |
| P80  | 50 τεμ. | P180 | 50 τεμ. | P400 | 50 τεμ. |
| P100 | 50 τεμ. | P220 | 50 τεμ. |      |         |

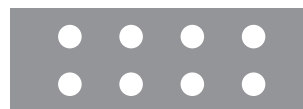

|           |                                   |
|-----------|-----------------------------------|
| Κωδικός   | Θ09-820-19                        |
| Περιγραφή | Φύλλα Απλά Velcro κίτρ. 230x280   |
| Εφαρμογή  | Φανοποιία, Ναυπηγεία, Επιπλοποιία |

| No   | Συσκ.   | No   | Συσκ.   | No   | Συσκ.   |
|------|---------|------|---------|------|---------|
| P40  | 50 τεμ. | P120 | 50 τεμ. | P240 | 50 τεμ. |
| P60  | 50 τεμ. | P150 | 50 τεμ. | P320 | 50 τεμ. |
| P80  | 50 τεμ. | P180 | 50 τεμ. | P400 | 50 τεμ. |
| P100 | 50 τεμ. | P220 | 50 τεμ. | P500 | 50 τεμ. |





|           |  |
|-----------|--|
| Κωδικός   | Θ09-645-00                               |
| Περιγραφή | Ρολό πανί Eco N645 J-Flex<br>H 115mmx25m |
| Εφαρμογή  | Ξύλο                                     |

| No  | Συσκ. | No   | Συσκ. | No   | Συσκ. |
|-----|-------|------|-------|------|-------|
| P40 | 25m   | P100 | 25m   | P180 | 25m   |
| P60 | 25m   | P120 | 25m   | P220 | 25m   |
| P80 | 25m   | P150 | 25m   |      |       |



|           |  |
|-----------|--|
| Κωδικός   | Θ09-645-01                               |
| Περιγραφή | Ρολό πανί Eco N645 J-Flex<br>H 150mmx25m |
| Εφαρμογή  | Ξύλο                                     |

| No  | Συσκ. | No   | Συσκ. | No   | Συσκ. |
|-----|-------|------|-------|------|-------|
| P40 | 25m   | P100 | 25m   | P180 | 25m   |
| P60 | 25m   | P120 | 25m   | P220 | 25m   |
| P80 | 25m   | P150 | 25m   |      |       |

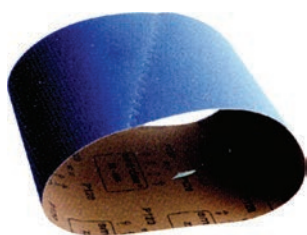

|           |                                   |
|-----------|-----------------------------------|
| Κωδικός   | Θ09-635-00                        |
| Περιγραφή | Ιμάντες με πανί ζirkονίου         |
| Εφαρμογή  | Πολύ σκληρά ξύλα (παρκέ), μέταλλο |

| Διαστάσεις | No                                 |
|------------|------------------------------------|
| 200x480mm  | P24,P36,P40,P60,P80,P100,P120,P150 |
| 200x55mm   | P24,P36,P40,P60,P80,P100,P120,P150 |
| 200x750mm  | P24,P36,P40,P60,P80,P100,P120,P150 |
| 20x250mm   | P40,P60,P80,P100,P120,P150         |
| 13x330mm   | P40,P60,P80,P100,P120,P150         |
| 10x330mm   | P40,P60,P80,P100,P120,P150         |

|           |                      |
|-----------|----------------------|
| Κωδικός   | Θ09-630-00           |
| Περιγραφή | Ιμάντες με πανί Αlox |
| Εφαρμογή  | Ξύλο                 |

| Διαστάσεις  | No   |
|-------------|--|
| 75x457mm    | P40,P60,P80,P100,P120,P150,P180,P220,P240,P320         |
| 75x510mm    | P40,P60,P80,P100,P120,P150,P180,P220,P240,P320         |
| 75x535mm    | P40,P60,P80,P100,P120,P150,P180,P220,P240,P320         |
| 100x560mm   | P40,P60,P80,P100,P120,P150,P180,P220,P240,P320         |
| 100x610mm   | P40,P60,P80,P100,P120,P150,P180,P220,P240,P320         |
| 120x7800mm  | P40,P60,P80,P100,P120,P150,P180,P220,P240,P320         |
| 150x7800mm  | P40,P60,P80,P100,P120,P150,P180,P220,P240,P320         |
| 1115x2150mm | P30,P36,P40,P60,P80,P100,P120,P150,P180,P220,P240,P320 |



|           |                  |
|-----------|------------------|
| Κωδικός   | Θ09-330-00       |
| Περιγραφή | Ιμάντες με χαρτί |
| Εφαρμογή  | Ξύλο             |

| Διαστάσεις  | No  |
|-------------|---|
| 120x7800mm  | P40,P60,P80,P100,P120,P150,P180,P220,P240,P320,P400 |
| 150x7800mm  | P40,P60,P80,P100,P120,P150,P180,P220,P240,P320,P400 |
| 900x1525mm  | P40,P60,P80,P100,P120,P150,P180,P220,P240,P320,P400 |
| 900x1700mm  | P40,P60,P80,P100,P120,P150,P180,P220,P240,P320,P400 |
| 900x1900mm  | P40,P60,P80,P100,P120,P150,P180,P220,P240,P320,P400 |
| 900x2100mm  | P40,P60,P80,P100,P120,P150,P180,P220,P240,P320,P400 |
| 900x2300mm  | P40,P60,P80,P100,P120,P150,P180,P220,P240,P320,P400 |
| 930x1525mm  | P40,P60,P80,P100,P120,P150,P180,P220,P240,P320,P400 |
| 930x1900mm  | P40,P60,P80,P100,P120,P150,P180,P220,P240,P320,P400 |
| 950x1900mm  | P40,P60,P80,P100,P120,P150,P180,P220,P240,P320,P400 |
| 960x1700mm  | P40,P60,P80,P100,P120,P150,P180,P220,P240,P320,P400 |
| 970x1525mm  | P40,P60,P80,P100,P120,P150,P180,P220,P240,P320,P400 |
| 970x1700mm  | P40,P60,P80,P100,P120,P150,P180,P220,P240,P320,P400 |
| 970x1900mm  | P40,P60,P80,P100,P120,P150,P180,P220,P240,P320,P400 |
| 1100x1500mm | P40,P60,P80,P100,P120,P150,P180,P220,P240,P320,P400 |
| 1100x1900mm | P40,P60,P80,P100,P120,P150,P180,P220,P240,P320,P400 |
| 1100x2150mm | P40,P60,P80,P100,P120,P150,P180,P220,P240,P320,P400 |
| 1115x2620mm | P40,P60,P80,P100,P120,P150,P180,P220,P240,P320,P400 |
| 1330x1900mm | P40,P60,P80,P100,P120,P150,P180,P220,P240,P320,P400 |
| 1330x2620mm | P40,P60,P80,P100,P120,P150,P180,P220,P240,P320,P400 |
| 1350x2150mm | P40,P60,P80,P100,P120,P150,P180,P220,P240,P320,P400 |



|           |                         |
|-----------|-------------------------|
| Κωδικός   | Θ09-960-00              |
| Περιγραφή | Βάση έκκεντρων τριβείων |

| Διαστάσεις         | Συσκευασία |
|--------------------|------------|
| 125mm χωρίς τρύπες | 1 τεμ.     |
| 125mm 8 τρύπες     | 1 τεμ.     |
| 150mm χωρίς τρύπες | 1 τεμ.     |
| 150mm 7 τρύπες     | 1 τεμ.     |
| 150mm 9 τρύπες     | 1 τεμ.     |
| 150mm 15 τρύπες    | 1 τεμ.     |

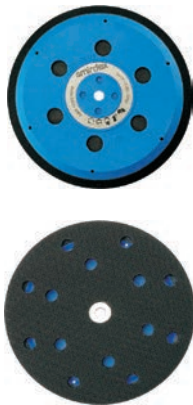

|           |                          |
|-----------|--------------------------|
| Κωδικός   | Θ09-960-01               |
| Περιγραφή | Βάση επαγγελματική 150mm |

| Διαστάσεις      | Συσκευασία |
|-----------------|------------|
| 150mm 6 τρύπες  | 1 τεμ.     |
| 150mm 7 τρύπες  | 1 τεμ.     |
| 150mm 8 τρύπες  | 1 τεμ.     |
| 150mm 9 τρύπες  | 1 τεμ.     |
| 150mm 15 τρύπες | 1 τεμ.     |

|           |  |
|-----------|--|
| Κωδικός   | Θ09-510-00                                   |
| Περιγραφή | Αυτοκόλλητη βάση (σκρατς) για δίσκους Velcro |

| Διαστάσεις              | Συσκευασία |
|-------------------------|------------|
| 115mm χωρίς τρύπες      | 1 τεμ.     |
| 125mm χωρίς τρύπες      | 1 τεμ.     |
| 125 mm 8 τρύπες         | 1 τεμ.     |
| 150mm χωρίς τρύπες      | 1 τεμ.     |
| 150mm 7 τρύπες          | 1 τεμ.     |
| 150mm 9 τρύπες          | 1 τεμ.     |
| 150mm 15 τρύπες         | 1 τεμ.     |
| 203mm χωρίς τρύπες      | 1 τεμ.     |
| 115x230mm χωρίς τρύπες  | 1 τεμ.     |
| 115x230mm 10 τρύπες     | 1 τεμ.     |
| 71mmx400mm χωρίς τρύπες | 1 τεμ.     |
| 71mmx400mm 14 τρύπες    | 1 τεμ.     |

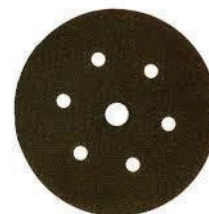



|           |  |
|-----------|--|
| Κωδικός   | Θ09-135-00   |
| Περιγραφή | Γυαλόχαρτο ρολό κίτρινο 135sp με σφουγγάρι H 115mmX25m |
| Εφαρμογή  | Φανοποιία, Ξύλο  |

| No   | Συσκευασία | No    | Συσκευασία |
|------|------------|-------|------------|
| P120 | 25m        | P320  | 25m        |
| P150 | 25m        | P400  | 25m        |
| P180 | 25m        | P500  | 25m        |
| P220 | 25m        | P600  | 25m        |
| P240 | 25m        | P800  | 25m        |
| P280 | 25m        | P1000 | 25m        |

|           |   |
|-----------|---|
| Κωδικός   | Θ09-135-01  |
| Περιγραφή | Ρολό περφόρε κίτρινο 135sp με σφουγγάρι H 115mmX25m |
| Εφαρμογή  | Φανοποιία, Ξύλο                                     |

| No   | Συσκευασία | No    | Συσκευασία |
|------|------------|-------|------------|
| P120 | 25m        | P320  | 25m        |
| P150 | 25m        | P400  | 25m        |
| P180 | 25m        | P500  | 25m        |
| P220 | 25m        | P600  | 25m        |
| P240 | 25m        | P800  | 25m        |
| P280 | 25m        | P1000 | 25m        |









## ΕΝΟΤΗΤΑ Γ

### ΚΟΥΡΤΙΝΟΞΥΛΑ - ΔΙΑΚΟΣΜΗΤΙΚΑ ΕΙΔΗ

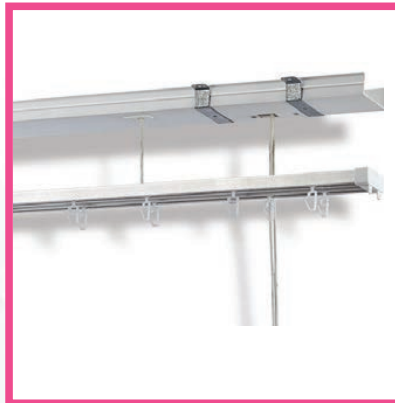

# HAIFEL®

S T A V R I D I S

Κωδικός 110-011-00  
Περιγραφή Επένδυση οροφής Ραμποτέ Πλαστική

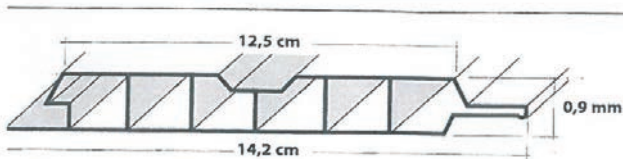

**Ενδεικτικό Χρωματολόγιο**



120

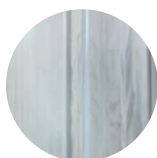

121



124



123



125

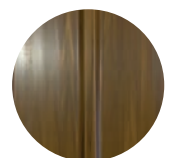

126

Περιγραφή

Πόρτα πτυσσόμενη



Πόρτα με τζάμι



Πόρτα δίφυλλη



Πόρτα απλή

**ΧΡΩΜΑΤΑ ΑΠΛΑ**



**ΧΡΩΜΑΤΑ ΜΑΤ ΛΑΚΑΡΙΣΤΑ**

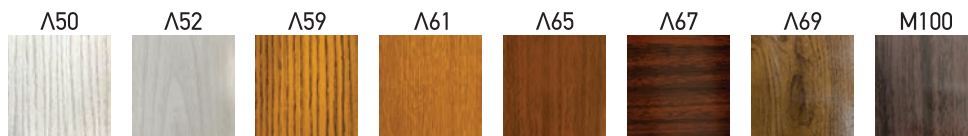

ΚΑΤΟΠΙΝ ΠΑΡΑΓΓΕΛΙΑΣ ΔΙΑΤΙΘΕΝΤΑΙ ΣΤΙΣ ΕΠΙΘΥΜΗΤΕΣ ΔΙΑΣΤΑΣΕΙΣ

**Σχεδιάγραμμα με σειρές τζαμιών πόρτας**



1 σειρά τζάμι



2 σειρές τζάμι



3 σειρές τζάμι



4 σειρές τζάμι



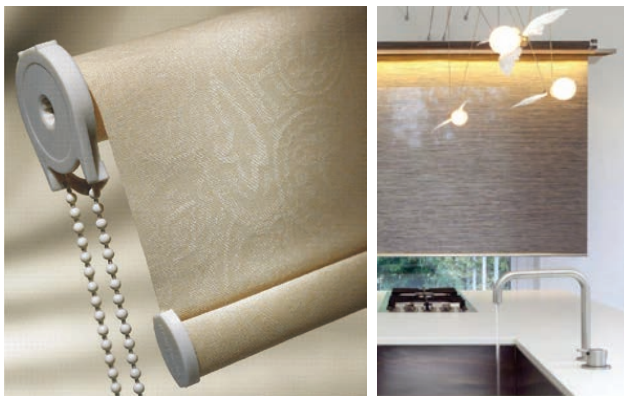

Κωδικός 110-220-00  
Περιγραφή Πανί ρόλλερ 32mm & 38mm

\* Υπάρχει μηχανισμός ενισχυμένος & μηχανισμός ηλεκτρικός



**Ενδεικτικό Χρωματολόγιο**



\*ΚΑΤΟΠΙΝ ΠΑΡΑΓΓΕΛΙΑΣ ΔΙΑΤΙΘΕΝΤΑΙ ΣΤΙΣ ΕΠΙΘΥΜΗΤΕΣ ΔΙΑΣΤΑΣΕΙΣ

Κωδικός 110-221-00  
Περιγραφή Κουρτίνα Vertical

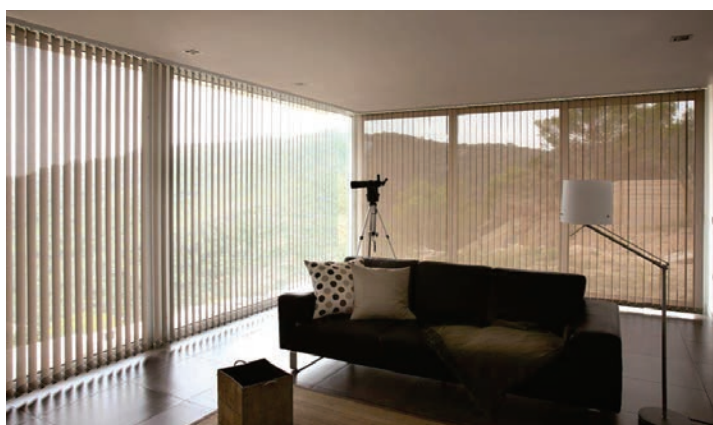

**Ενδεικτικό Χρωματολόγιο**

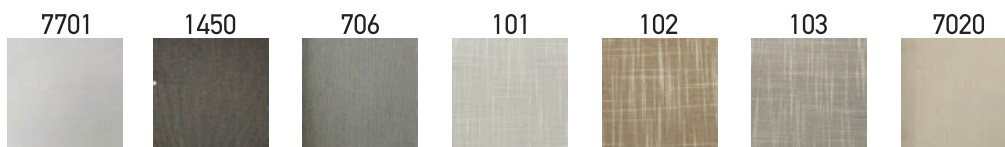

\*ΚΑΤΟΠΙΝ ΠΑΡΑΓΓΕΛΙΑΣ ΔΙΑΤΙΘΕΝΤΑΙ ΣΤΙΣ ΕΠΙΘΥΜΗΤΕΣ ΔΙΑΣΤΑΣΕΙΣ

Κωδικός 110-113-00  
Περιγραφή Στοράκι Ξύλινο 50mm



**Χρωματολόγιο**

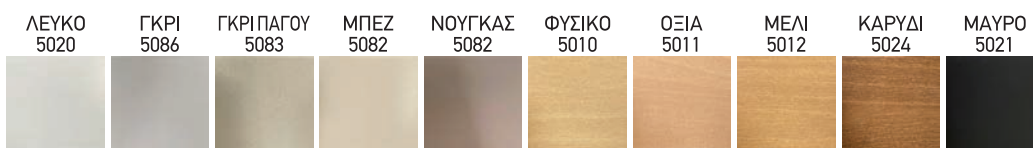

\*ΚΑΤΟΠΙΝ ΠΑΡΑΓΕΛΙΑΣ ΔΙΑΤΙΘΕΝΤΑΙ ΣΤΙΣ ΕΠΙΘΥΜΗΤΕΣ ΔΙΑΣΤΑΣΕΙΣ

Κωδικός 110-950-00  
Περιγραφή Στοράκι Μεταλλικό 25mm



**Χρωματολόγιο**

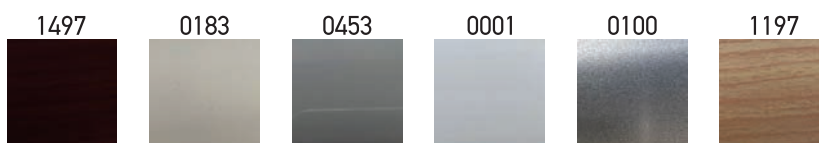

\*ΚΑΤΟΠΙΝ ΠΑΡΑΓΕΛΙΑΣ ΔΙΑΤΙΘΕΝΤΑΙ ΣΤΙΣ ΕΠΙΘΥΜΗΤΕΣ ΔΙΑΣΤΑΣΕΙΣ

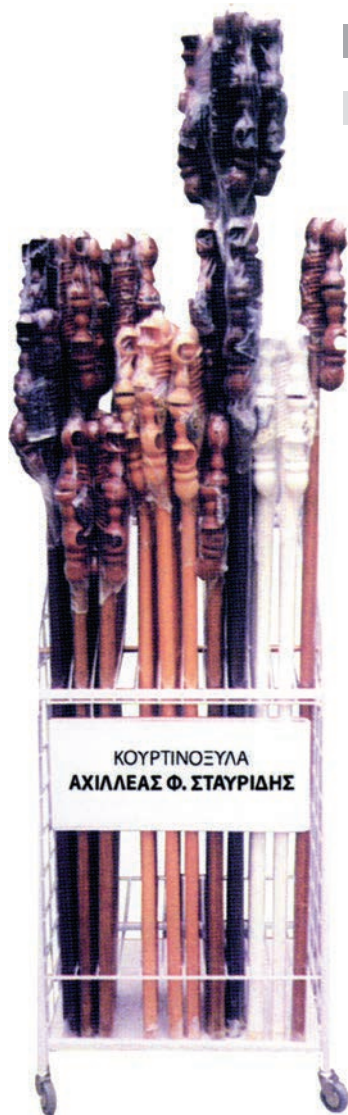

|             |                                      |
|-------------|--------------------------------------|
| Κωδικός     | I10-134-14                           |
| Περιγραφή   | Μονταρισμένο κουρτινόξυλο Φ23-30-35  |
| Χρωματισμοί | Μελί, Καρυδί, Φυσικό, Κερασιά, Λευκό |
| Διαστάσεις  | 1,20cm έως 3,00cm                    |



|             |                     |
|-------------|---------------------|
| Κωδικός     | I10-134-03          |
| Περιγραφή   | Ξύλινο κοντάρι Φ11  |
| Χρωματισμοί | Μελί, Καρυδί, Λευκό |
| Διαστάσεις  | 1,20cm              |





|             |                                      |
|-------------|--------------------------------------|
| Κωδικός     | I10-135-03                           |
| Περιγραφή   | Κρίκοι ξύλινοι Φ35-Φ30-Φ23           |
| Χρωματισμοί | Μελί, καρυδί, φυσικό, κερασιά, λευκό |
| Συσκευασία  | 100τεμ                               |

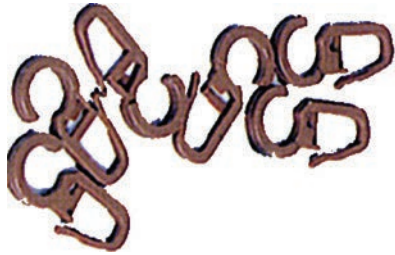

|             |                             |
|-------------|-----------------------------|
| Κωδικός     | I10-133-02                  |
| Περιγραφή   | Γαντζάκια κρίκου            |
| Χρωματισμοί | Μελί, Καρυδί, Φυσικό, Λευκό |
| Συσκευασία  | 1000 τεμ.                   |

|             |                                      |
|-------------|--------------------------------------|
| Κωδικός     | I10-131-04                           |
| Περιγραφή   | Στοπ κουρτινόξυλου Φ35-Φ30-23        |
| Χρωματισμοί | Μελί, Καρυδί, Φυσικό, Κερασιά, Λευκό |



|             |                                      |
|-------------|--------------------------------------|
| Κωδικός     | I10-132-05                           |
| Περιγραφή   | Βάση κουρτινόξυλου Φ35-Φ30-Φ23       |
| Χρωματισμοί | Μελί, Καρυδί, Φυσικό, Κερασιά, Λευκό |

|             |                           |
|-------------|---------------------------|
| Κωδικός     | I10-135-04                |
| Περιγραφή   | Ροζέτα τοίχου Φ35-Φ30-Φ23 |
| Χρωματισμοί | Μελί, καρυδί, φυσικό      |





Περιγραφή

Σετ 7130

Περιγραφή

Σετ 7090

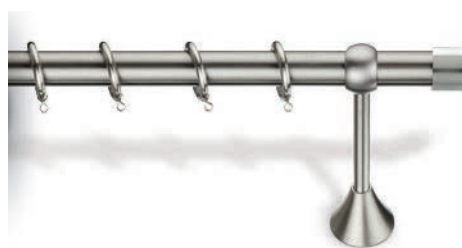

Περιγραφή

Σετ 7085

Περιγραφή

Σετ 7040



Περιγραφή

Σετ 7025

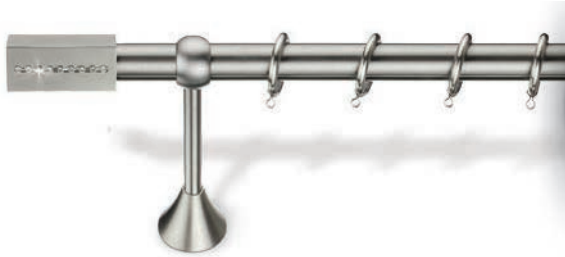
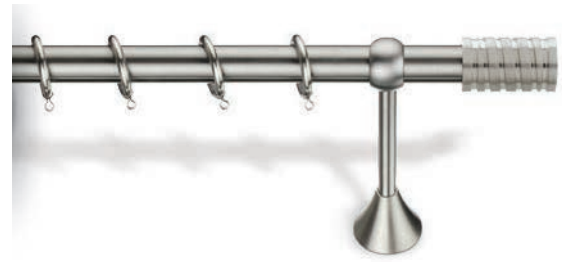

Περιγραφή

Σετ 7009

Περιγραφή

Σετ 7007

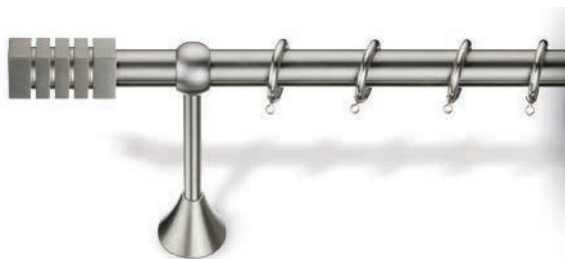

Περιγραφή

Σετ 7002

Κωδικός

I10-010-00

Περιγραφή

Βάση Κουρτίνας Φ25 N15

Χρωματισμοί

Νίκελ Ματ, Χρώμιο



Κωδικός

I10-012-00

Περιγραφή

Κρίκος Μεταλλικός Φ45 & Φ60

Χρωματισμοί

Νίκελ Ματ, Χρώμιο, Χρυσό Ματ, Χρυσό, Οξυζυγέ

\*ΚΑΤΟΠΙΝ ΠΑΡΑΓΓΕΛΙΑΣ ΔΙΑΤΙΘΕΝΤΑΙ ΣΤΙΣ ΕΠΙΘΥΜΗΤΕΣ ΔΙΑΣΤΑΣΕΙΣ



Περιγραφή

Σετ Β4

Περιγραφή

Σετ Β1



Περιγραφή

Σετ Β2

Περιγραφή

Σετ Β3



Περιγραφή

Σετ Β5



\*ΚΑΤΟΠΙΝ ΠΑΡΑΓΓΕΛΙΑΣ ΔΙΑΤΙΘΕΝΤΑΙ ΣΤΙΣ ΕΠΙΘΥΜΗΤΕΣ ΔΙΑΣΤΑΣΕΙΣ

Περιγραφή

Σετ Β9



Περιγραφή

Σετ Β6

Περιγραφή

Σετ Β7



Περιγραφή

Σετ Β8

Περιγραφή

Σετ Β10



\*ΚΑΤΟΠΙΝ ΠΑΡΑΓΓΕΛΙΑΣ ΔΙΑΤΙΘΕΝΤΑΙ ΣΤΙΣ ΕΠΙΘΥΜΗΤΕΣ ΔΙΑΣΤΑΣΕΙΣ



|             |  |
|-------------|--|
| Κωδικός     | I10-137-00                                     |
| Περιγραφή   | Γάντζος κουρτίνας                              |
| Χρωματισμοί | Νίκελ Ματ, Χρώμιο,<br>Χρυσό Ματ, Χρυσό, Οξυντέ |
| Συσκευασία  | 25 τεμ.  |

|             |                       |
|-------------|-----------------------|
| Κωδικός     | I10-624-00-01         |
| Περιγραφή   | Χαλκάδες μεταλλικοί   |
| Χρωματισμοί | Νίκελ, Χρυσό & Οξυντέ |
| Διαστάσεις  | Συσκευασία            |
| No 18       | 300 τεμ.              |
| No 20       | 300 τεμ.              |
| No 22       | 200 τεμ.              |
| No 25       | 200 τεμ.              |
| No 30       | 100 τεμ.              |
| No 35       | 100 τεμ.              |
| No 40       | 100 τεμ.              |



|             |                             |
|-------------|-----------------------------|
| Κωδικός     | I10-138-00                  |
| Περιγραφή   | Μανταλάκια κουρτ. μεταλλικά |
| Χρωματισμοί | Νίκελ, Χρυσό, Οξυντέ        |
| Συσκευασία  | 100 τεμ.                    |

|             |  |
|-------------|--|
| Κωδικός     | I10-087-00                                 |
| Περιγραφή   | Βαρίδι αλυσίδας & κορδονιού πλαστικό Δάκρυ |
| Χρωματισμοί | Λευκό, Μαύρο, Γκρί, Μπέζ                   |
| Συσκευασία  | 10 τεμ.                                    |



|             |  |
|-------------|--|
| Κωδικός     | I10-086-00                             |
| Περιγραφή   | Βαρίδι κορδονιού μεταλλικό βαρελάκι    |
| Χρωματισμοί | Νίκελ, Λευκό, Χρυσό, Χρυσό ματ, Οξυντέ |
| Συσκευασία  | 10 τεμ.                                |

|             |   |
|-------------|---|
| Κωδικός     | I10-905-00                              |
| Περιγραφή   | Κουρτινόβεργα Μπριζ Μπριζ Φ8 ανοξείδωτο |
| Χρωματισμοί | Νίκελ Ματ, Όρο Ματ, Λευκό               |
| Διαστάσεις  | 40-65cm, 60-95cm, 110-150cm             |
| Συσκευασία  | 2 τεμ.                                  |



|             |                               |
|-------------|-------------------------------|
| Κωδικός     | I10-605-00                    |
| Περιγραφή   | Κουρτινόβεργα Μπριζ Μπριζ Φ11 |
| Χρωματισμοί | Λευκό, Χρυσό                  |
| Διαστάσεις  | 40-60cm, 60-80cm, 80-100cm    |
| Συσκευασία  | 20 τεμ.                       |

|             |                                     |
|-------------|-------------------------------------|
| Κωδικός     | I10-200-00                          |
| Περιγραφή   | Κουρτινόβεργα eco Φ25 2,00μ & 2,40μ |
| Χρωματισμοί | Νίκελ                               |
| Συσκευασία  | 12 τεμ.                             |



Στρώγγυλο



Τετράγωνο

|             |                                     |
|-------------|-------------------------------------|
| Κωδικός     | I10-300-00                          |
| Περιγραφή   | Κουρτινόβεργα eco Φ25 2,00μ & 2,40μ |
| Χρωματισμοί | Νίκελ                               |
| Συσκευασία  | 12 τεμ.                             |



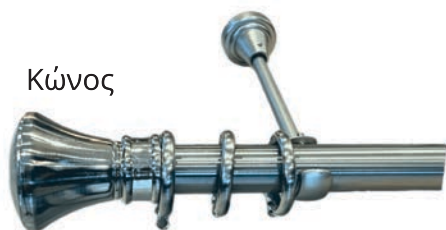

Κώνος

|             |  |
|-------------|--|
| Κωδικός     | I10-730-00-00                              |
| Περιγραφή   | Κουρτινόβεργα πτυσσόμενη Φ25 1,21m - 2,13m |
| Χρωματισμοί | Νίκελ                                      |
| Συσκευασία  | 12 τεμ.                                    |

|             |  |
|-------------|--|
| Κωδικός     | I10-730-00-01                              |
| Περιγραφή   | Κουρτινόβεργα πτυσσόμενη Φ25 1,21m - 2,13m |
| Χρωματισμοί | Νίκελ                                      |
| Συσκευασία  | 12 τεμ.                                    |



Μπάλα



Κύλινδρος

|             |   |
|-------------|---|
| Κωδικός     | I10-720-00-01                             |
| Περιγραφή   | Κουρτινόβεργα πτυσσόμενη. Φ19 1,20μ-2,10μ |
| Χρωματισμοί | Νίκελ                                     |
| Συσκευασία  | 12 τεμ.                                   |

|             |   |
|-------------|---|
| Κωδικός     | I10-720-00-00                             |
| Περιγραφή   | Κουρτινόβεργα πτυσσόμενη. Φ19 1,20μ-2,10μ |
| Χρωματισμοί | Νίκελ                                     |
| Συσκευασία  | 12 τεμ.                                   |

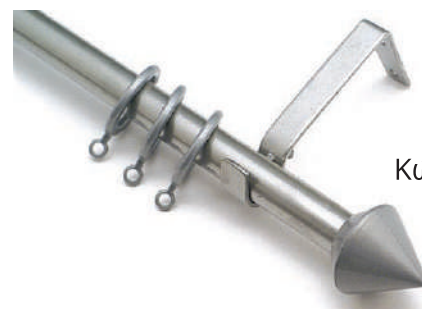

Κώνος

|            |               |
|------------|---------------|
| Κωδικός    | ΣΕΤ 17        |
| Περιγραφή  | Στάχυ Φ20-Φ25 |
| Διαστάσεις | 1,20cm-3,00cm |

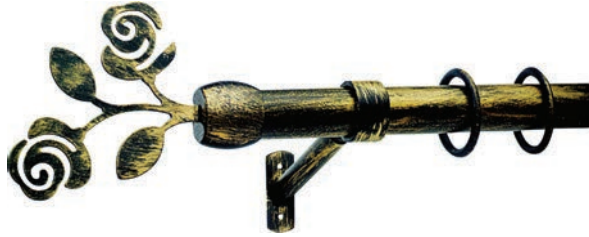

|            |               |
|------------|---------------|
| Κωδικός    | ΣΕΤ 18        |
| Περιγραφή  | Rose Φ20-Φ25  |
| Διαστάσεις | 1,20cm-3,00cm |

|            |                 |
|------------|-----------------|
| Κωδικός    | ΣΕΤ 19          |
| Περιγραφή  | Τουλίπα Φ20-Φ25 |
| Διαστάσεις | 1,20cm-3,00cm   |



|            |                |
|------------|----------------|
| Κωδικός    | ΣΕΤ 110        |
| Περιγραφή  | Κέδρος Φ20-Φ25 |
| Διαστάσεις | 1,20cm-3,00cm  |

|            |               |
|------------|---------------|
| Κωδικός    | ΣΕΤ 12        |
| Περιγραφή  | Φύλλο Φ20-Φ25 |
| Διαστάσεις | 1,20cm-3,00cm |





|            |                                   |
|------------|-----------------------------------|
| Κωδικός    | I10-127-10-41                     |
| Περιγραφή  | Σιδηρόδρομος διπλός αλουμινίου 5m |
| Συσκευασία | 100m                              |

|            |  |
|------------|--|
| Κωδικός    | I10-127-10-43                            |
| Περιγραφή  | Σιδηρόδρομος διπλός αλουμινίου λευκός 5m |
| Συσκευασία | 100m                                     |



|            |                                  |
|------------|----------------------------------|
| Κωδικός    | I10-127-10-42                    |
| Περιγραφή  | Σιδηρόδρομος μονός αλουμινίου 5m |
| Συσκευασία | 200m                             |

|            |   |
|------------|---|
| Κωδικός    | I10-127-10-44                           |
| Περιγραφή  | Σιδηρόδρομος μονός αλουμινίου Λευκός 5m |
| Συσκευασία | 100m                                    |

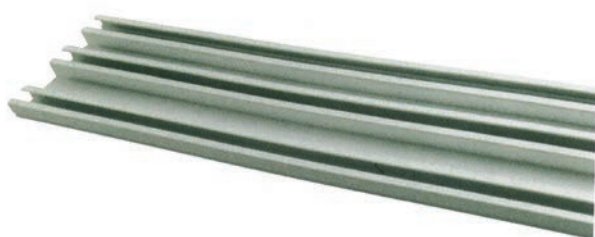

|             |                                 |
|-------------|---------------------------------|
| Κωδικός     | I10-127-10                      |
| Περιγραφή   | Σιδηρόδρομος τριπλός αλουμινίου |
| Χρωματισμοί | Νίκελ                           |
| Συσκευασία  | 6/βέργα   60m/δέμα              |

|            |                                   |
|------------|-----------------------------------|
| Κωδικός    | I10-150-227                       |
| Περιγραφή  | Σιδηρόδρομος Ανέβα-Κατέβα         |
| Διαστάσεις | Σε ότι διαστάσεις θέλει ο πελάτης |

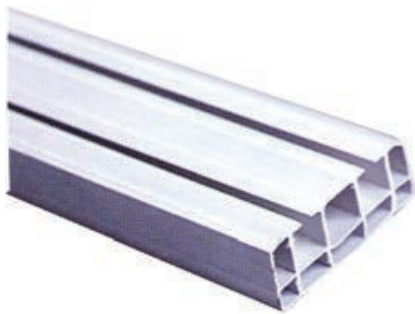

|            |                                  |
|------------|----------------------------------|
| Κωδικός    | I10-127-07-01                    |
| Περιγραφή  | Σιδηρόδρομος διπλός πλαστικός 4m |
| Συσκευασία | 40m                              |

|            |                    |
|------------|--------------------|
| Κωδικός    | I10-128-08         |
| Περιγραφή  | Γαντζάκια πλαστικά |
| Συσκευασία | 1000 τεμ.          |

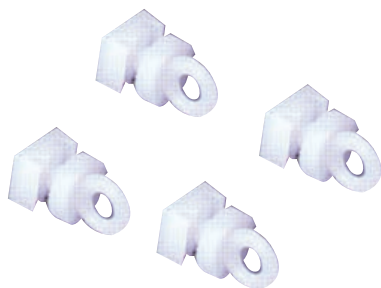
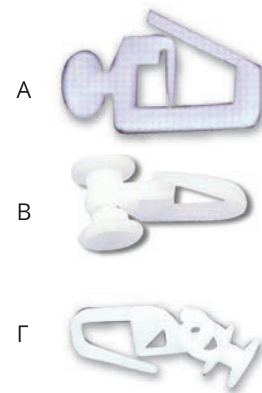

|            |  |
|------------|--|
| Κωδικός    | I10-129-09-40                              |
| Περιγραφή  | Στοπ για πλαστικό & αλουμίνιου σιδηρόδρομο |
| Συσκευασία | 1000 τεμ.                                  |



|            |                              |
|------------|------------------------------|
| Κωδικός    | I10-124-00-00                |
| Περιγραφή  | Ράουλο στρογγυλό ραφτό Λευκό |
| Συσκευασία | 1000 τεμ.                    |

|            |                              |
|------------|------------------------------|
| Κωδικός    | I10-045-00-00                |
| Περιγραφή  | Ράουλο τετράγωνο ραφτό Λευκό |
| Συσκευασία | 1000 τεμ.                    |



|            |                  |
|------------|------------------|
| Κωδικός    | I10-039-00-00    |
| Περιγραφή  | Ράουλο ALU Λευκό |
| Συσκευασία | 500 τεμ.         |

|            |                      |
|------------|----------------------|
| Κωδικός    | I10-035-00-00        |
| Περιγραφή  | Παραμάνια μίνι Λευκό |
| Συσκευασία | 1000 τεμ.            |



|            |                |
|------------|----------------|
| Κωδικός    | I10-013-00-00  |
| Περιγραφή  | Χουκς πλαστικά |
| Συσκευασία | 1000 τεμ.      |

|            |                 |
|------------|-----------------|
| Κωδικός    | I10-013-01-00   |
| Περιγραφή  | Χουκς μεταλλικά |
| Συσκευασία | 1000 τεμ.       |



|            |   |
|------------|---|
| Κωδικός    | I10-101-15  |
| Περιγραφή  | Ζώνες ΑΤ - Στρατιωτική ζώνη (57mm)<br>1,20μ & 1,50μ |
| Συσκευασία | 10 τεμ.   |



|           |                    |
|-----------|--------------------|
| Κωδικός   | I10-085-05         |
| Περιγραφή | Κορδόνι βυθιζόμενο |

| Διάσταση | Συσκευασία |
|----------|------------|
| Φ2       | 200μ       |
| Φ3       | 200μ       |
| Φ4       | 150μ       |
| Φ5       | 100μ       |

|            |                         |
|------------|-------------------------|
| Κωδικός    | I10-301-02              |
| Περιγραφή  | Λαβή λίμας μικρή-μεγάλη |
| Συσκευασία | 10 τεμ.                 |

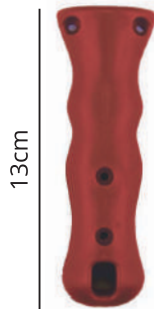
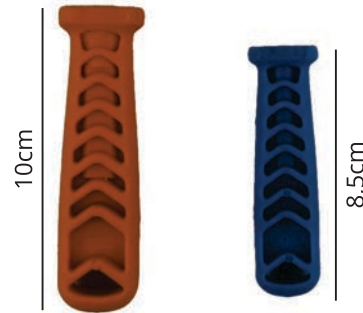

|            |                          |
|------------|--------------------------|
| Κωδικός    | I10-302-02               |
| Περιγραφή  | Λαβή λάμας σιδηροπρίονου |
| Συσκευασία | 10 τεμ.                  |

|            |                         |
|------------|-------------------------|
| Κωδικός    | I10-500-00              |
| Περιγραφή  | Σέσουλες Νο 2, Νο3, Νο4 |
| Συσκευασία | 10 τεμ.                 |



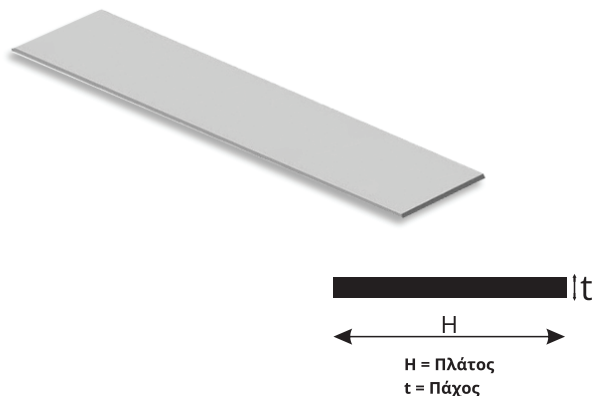

|           |                                 |
|-----------|---------------------------------|
| Κωδικός   | I10-743-10                      |
| Περιγραφή | Λάμα αλουμινίου ίσια Ασημι 2,5μ |

| Διαστάσεις     | Συσκευασία     |
|----------------|----------------|
| H:20mm x t:2mm | 20 βέργες/δέμα |
| 25x3           | 20 βέργες/δέμα |
| 30x3           | 20 βέργες/δέμα |
| 40x3           | 20 βέργες/δέμα |
| 50x3           | 20 βέργες/δέμα |
| 60x3           | 20 βέργες/δέμα |

|           |                                  |
|-----------|----------------------------------|
| Κωδικός   | I10-754-10                       |
| Περιγραφή | Λάμα αλουμινίου πομπέ Ασημι 2,5μ |

| Διαστάσεις     | Συσκευασία     |
|----------------|----------------|
| H:20mm x t:2mm | 20 βέργες/δέμα |
| 25x3           | 20 βέργες/δέμα |
| 30x3           | 20 βέργες/δέμα |
| 40x3           | 20 βέργες/δέμα |

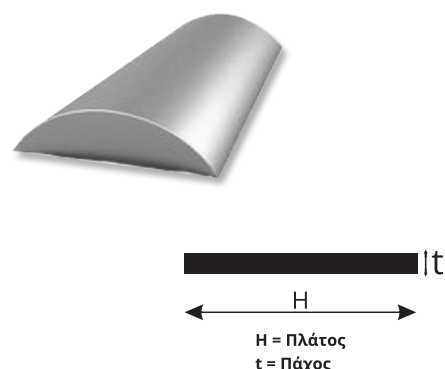

|           |                                     |
|-----------|-------------------------------------|
| Κωδικός   | I10-756-00                          |
| Περιγραφή | "Π" αλουμινίου ισοσκελές Ασημι 2,5μ |

| Διαστάσεις | Συσκευασία     |
|------------|----------------|
| 10x10      | 20 βέργες/δέμα |
| 15x15      | 20 βέργες/δέμα |
| 20x20      | 20 βέργες/δέμα |

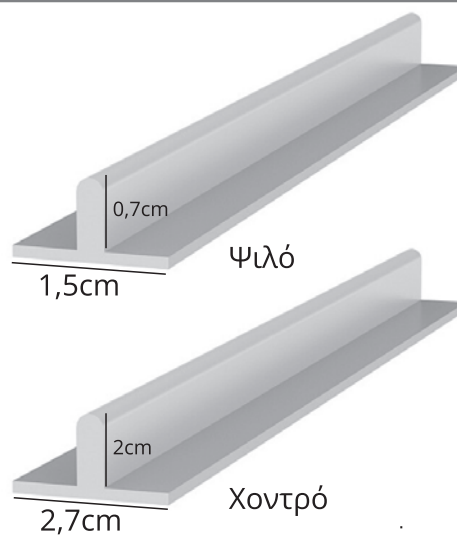

|            |                             |
|------------|-----------------------------|
| Κωδικός    | I10-749-00                  |
| Περιγραφή  | "Ταφ" αλουμινίου Ασημι 2,5μ |
| Συσκευασία | 20 βέργες/δέμα              |



|           |                                  |
|-----------|----------------------------------|
| Κωδικός   | I10-250-02                       |
| Περιγραφή | Γωνία αλουμινίου λεία ασημί 2,5μ |

| Διαστάσεις | Συσκευασία     |
|------------|----------------|
| 10x10      | 20 βέργες/δέμα |
| 15x15      | 20 βέργες/δέμα |
| 20x20      | 20 βέργες/δέμα |
| 25x25      | 20 βέργες/δέμα |
| 30x30      | 20 βέργες/δέμα |
| 40x40      | 20 βέργες/δέμα |
| 50x50      | 20 βέργες/δέμα |



|           |   |
|-----------|---|
| Κωδικός   | I10-250-05                              |
| Περιγραφή | Γωνία αλουμινίου ανισοσκελής Ασημι 2,5μ |

| Διαστάσεις | Συσκευασία     |
|------------|----------------|
| 40x25      | 20 βέργες/δέμα |
| 60x25      | 20 βέργες/δέμα |
| 80x25      | 20 βέργες/δέμα |
| 100x25     | 20 βέργες/δέμα |



|           |                                     |
|-----------|-------------------------------------|
| Κωδικός   | I10-250-01                          |
| Περιγραφή | Γωνία αλουμινίου ραβδωτή ασημί 2,5μ |

| Διαστάσεις | Συσκευασία     |
|------------|----------------|
| 20x20      | 20 βέργες/δέμα |
| 25x25      | 20 βέργες/δέμα |
| 30x30      | 20 βέργες/δέμα |

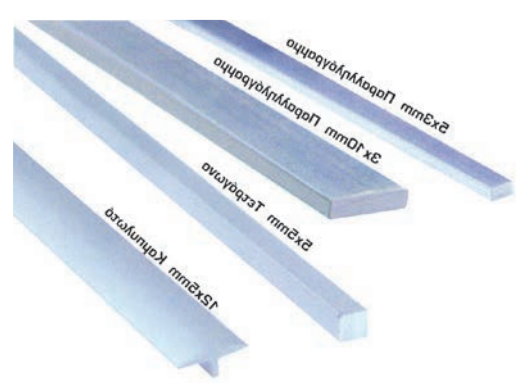

|            |                            |
|------------|----------------------------|
| Κωδικός    | I10-680-00                 |
| Περιγραφή  | Διακοσμ. προφίλ αλουμινίου |
| Συσκευασία | 2,50m/βέργα                |

ΕΝΟΤΗΤΑ Ι'

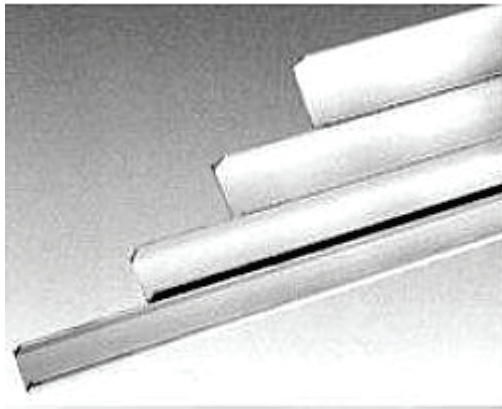

|           |                              |
|-----------|------------------------------|
| Κωδικός   | I10-752-10                   |
| Περιγραφή | Σκοτία αλουμινίου Νίκελ 2,5μ |

| Διαστάσεις | Συσκευασία     |
|------------|----------------|
| 20x10      | 20 βέργες/δέμα |
| 20x15      | 20 βέργες/δέμα |
| 20x20      | 20 βέργες/δέμα |
| 25x10      | 20 βέργες/δέμα |
| 25x15      | 20 βέργες/δέμα |
| 30x10      | 20 βέργες/δέμα |
| 30x15      | 20 βέργες/δέμα |
| 40x15      | 20 βέργες/δέμα |
| 40x20      | 20 βέργες/δέμα |

|           |   |
|-----------|---|
| Κωδικός   | I10-701-10                              |
| Περιγραφή | Καρέ αλουμινίου ανισοσκελές (Πήχη) 2,5μ |

| Διαστάσεις | Συσκευασία     |
|------------|----------------|
| 20x10      | 20 βέργες/δέμα |
| 30x15      | 20 βέργες/δέμα |
| 30x20      | 20 βέργες/δέμα |
| 40x20      | 20 βέργες/δέμα |
| 60x20      | 20 βέργες/δέμα |
| 80x20      | 20 βέργες/δέμα |
| 100x20     | 20 βέργες/δέμα |



|           |                                |
|-----------|--------------------------------|
| Κωδικός   | I10-755-10                     |
| Περιγραφή | Καρέ αλουμινίου ισοσκελές 2,5μ |

| Διαστάσεις | Συσκευασία     |
|------------|----------------|
| 20x20      | 20 βέργες/δέμα |
| 25x25      | 20 βέργες/δέμα |
| 30x30      | 20 βέργες/δέμα |
| 40x40      | 20 βέργες/δέμα |
| 50x50      | 20 βέργες/δέμα |
| 60x60      | 20 βέργες/δέμα |
| 80x80      | 20 βέργες/δέμα |

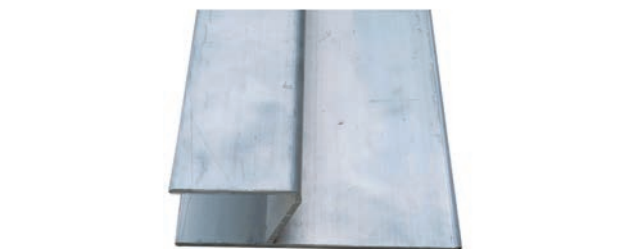
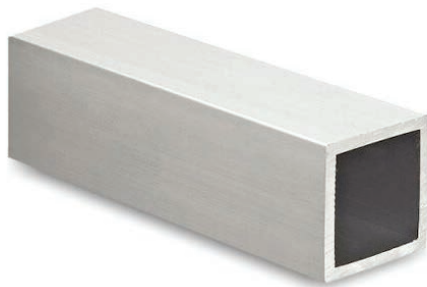

|            |                            |
|------------|----------------------------|
| Κωδικός    | I10-980-00                 |
| Περιγραφή  | Πήχη μηχανής (Ξύστρα) 2,5μ |
| Συσκευασία | 20 βέργες/δέμα             |

|   |       |
|---|-------|
| A | 25mm  |
| B | 50mm  |
| C | 111mm |
| D | 22mm  |
| T | 1,2mm |

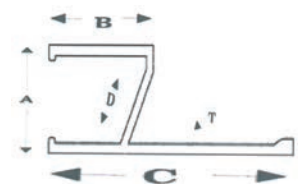

|            |                        |
|------------|------------------------|
| Κωδικός    | I10-310-10             |
| Περιγραφή  | Προφίλ Νο1 Χωνευτό     |
| Διαστάσεις | 35cm, 40cm, 45cm, 50cm |

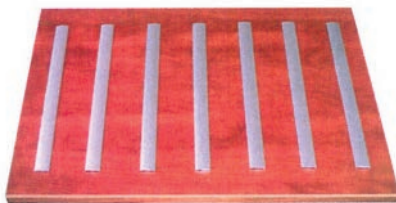
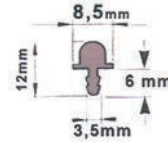
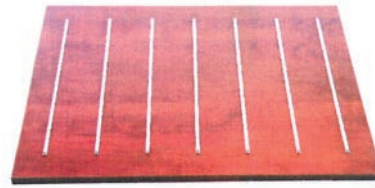

|            |                        |
|------------|------------------------|
| Κωδικός    | I10-310-20             |
| Περιγραφή  | Προφίλ Νο2 Αυτοκόλλητο |
| Διαστάσεις | 35cm, 40cm, 45cm, 50cm |

|            |                        |
|------------|------------------------|
| Κωδικός    | I10-310-30             |
| Περιγραφή  | Προφίλ Νο3 Αυτοκόλλητο |
| Διαστάσεις | 35cm, 40cm, 45cm, 50cm |

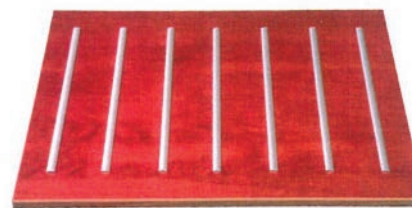

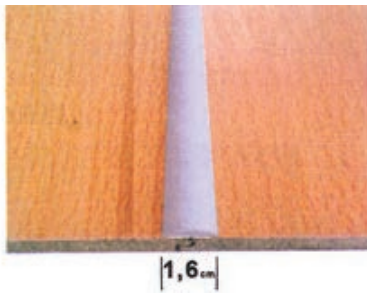

|             |   |
|-------------|---|
| Κωδικός     | I10-310-16                                |
| Περιγραφή   | Προφίλ καμπυλωτό μοκέτας 16mm αυτοκόλλητο |
| Διαστάσεις  | 100cm, 166cm, 250cm                       |
| Χρωματισμοί | Νίκελ - Χρυσό                             |

|             |   |
|-------------|---|
| Κωδικός     | I10-310-32                                |
| Περιγραφή   | Προφίλ καμπυλωτό μοκέτας 32mm αυτοκόλλητο |
| Διαστάσεις  | 100cm, 166cm, 250cm                       |
| Χρωματισμοί | Νίκελ - Χρυσό                             |

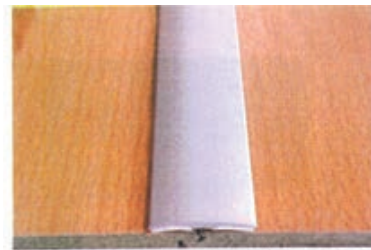

|             |   |
|-------------|---|
| Κωδικός     | I10-310-60                                |
| Περιγραφή   | Προφίλ καμπυλωτό μοκέτας 60mm αυτοκόλλητο |
| Διαστάσεις  | 100cm, 166cm, 250cm                       |
| Χρωματισμοί | Νίκελ - Χρυσό                             |

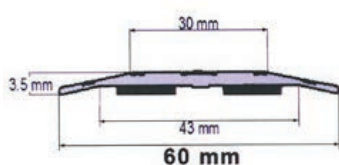
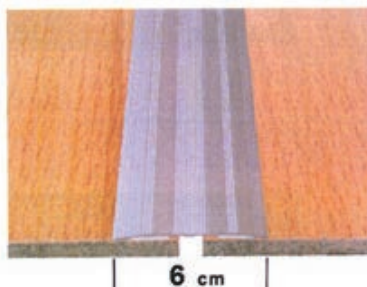

|             |                                    |
|-------------|------------------------------------|
| Κωδικός     | I10-310-40                         |
| Περιγραφή   | Προφίλ γωνιακό μοκέτας αυτοκόλλητο |
| Διαστάσεις  | 100cm, 166cm, 250cm                |
| Χρωματισμοί | Νίκελ - Χρυσό                      |

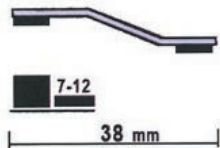
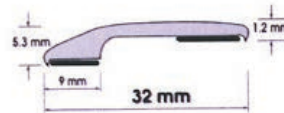
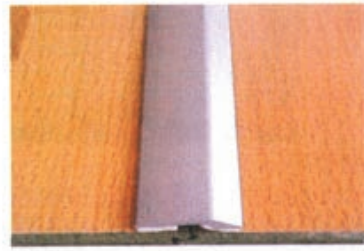

|             |  |
|-------------|--|
| Κωδικός     | I10-310-50                                 |
| Περιγραφή   | Προφίλ διαφοράς 7-12mm μοκέτας αυτοκόλλητο |
| Διαστάσεις  | 100cm, 166cm, 250cm                        |
| Χρωματισμοί | Νίκελ - Χρυσό                              |

|             |   |
|-------------|---|
| Κωδικός     | I10-310-70                                  |
| Περιγραφή   | Προφίλ διαφοράς 12-16mm μοκέτας αυτοκόλλητο |
| Διαστάσεις  | 100cm, 166cm, 250cm                         |
| Χρωματισμοί | Νίκελ - Χρυσό                               |

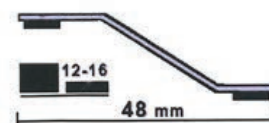

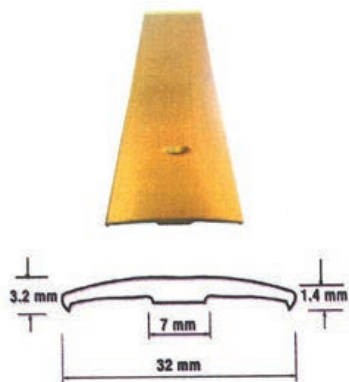

|             |                                      |
|-------------|--------------------------------------|
| Κωδικός     | I10-310-80                           |
| Περιγραφή   | Προφίλ καμπυλωτό μοκέτας 32mm βιδωτό |
| Διαστάσεις  | 100cm, 166cm, 250cm                  |
| Χρωματισμοί | Νίκελ - Χρυσό                        |

|             |                                      |
|-------------|--------------------------------------|
| Κωδικός     | I10-310-90                           |
| Περιγραφή   | Προφίλ καμπυλωτό μοκέτας 60mm βιδωτό |
| Διαστάσεις  | 100cm, 166cm, 250cm                  |
| Χρωματισμοί | Νίκελ - Χρυσό                        |

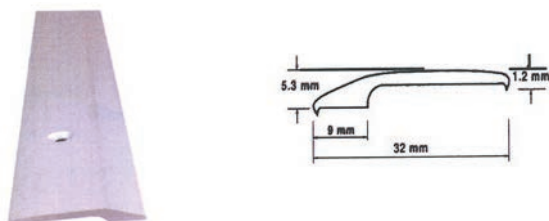
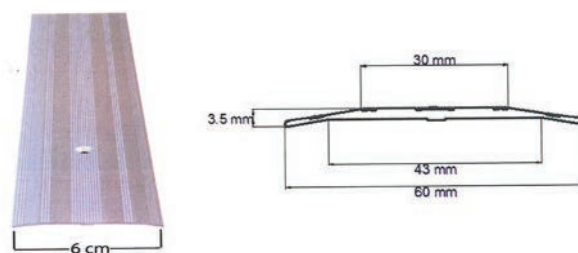

|             |                               |
|-------------|-------------------------------|
| Κωδικός     | I10-310-91                    |
| Περιγραφή   | Προφίλ γωνιακό μοκέτας βιδωτό |
| Διαστάσεις  | 100cm, 166cm, 250cm           |
| Χρωματισμοί | Νίκελ - Χρυσό                 |

|             |                                 |
|-------------|---------------------------------|
| Κωδικός     | I10-310-92                      |
| Περιγραφή   | Προφίλ γωνία σκαλοπατιού βιδωτό |
| Διαστάσεις  | 100cm, 120cm, 150cm             |
| Χρωματισμοί | Νίκελ - Χρυσό                   |

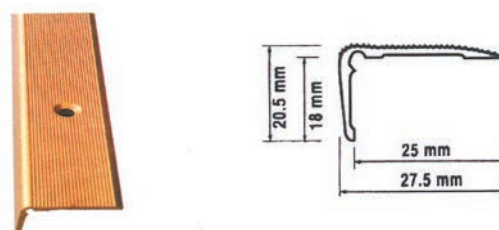

Κωδικός NM60B

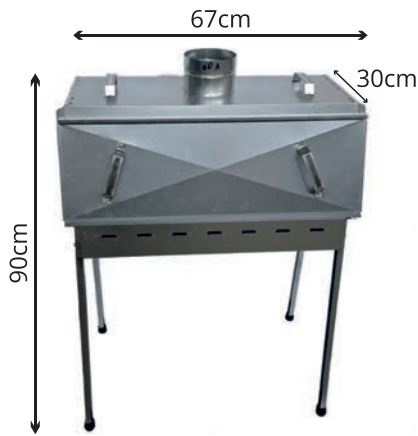

Κωδικός NM60A

Κωδικός K140-Σ  
Περιγραφή Ψησταριά αρνιού συρταρωτή με πλάτη & χωρίς πλάτη

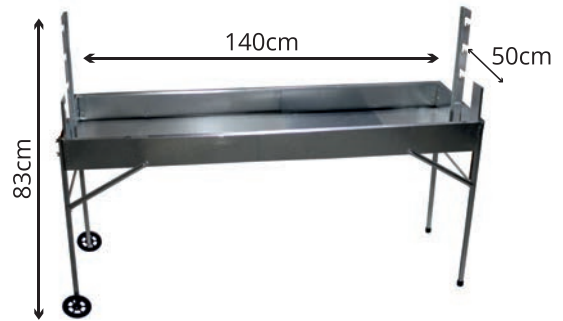

\*Διαστάση κλειστή 80x50x83Ycm



Κωδικός K140  
Περιγραφή Ψησταριά αρνιού με πλάτη & χωρίς πλάτη



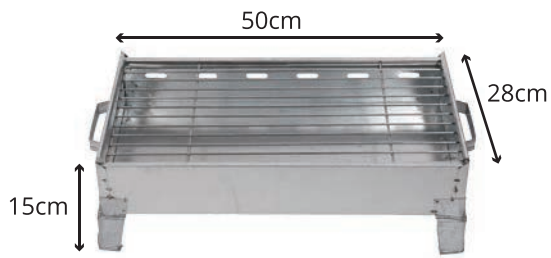

Κωδικός 153B

Κωδικός 163B

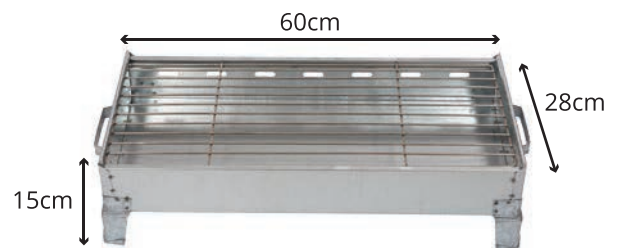

Κωδικός 184



Κωδικός 163



Κωδικός 164



Κωδικός 153

Περιγραφή Ψησταριά με καπάκι

Κωδικός 64K

Διαστάσεις 65M x 40Π x 68Υ

Κωδικός 74K

Διαστάσεις 72M x 40Π x 75Υ

Κωδικός 84K

Διαστάσεις 82M x 40Π x 85Υ



Κωδικός Χ-1

Περιγραφή Χωνί για κάρβουνα

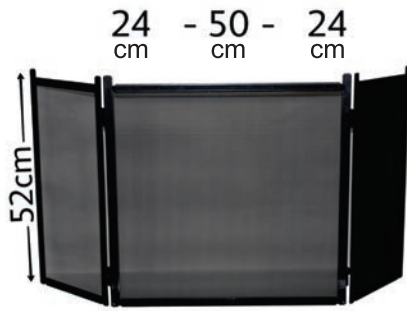

Κωδικός Σ-203

Κωδικός Σ-303

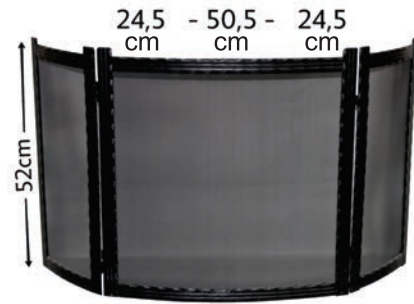

Κωδικός Σ-103

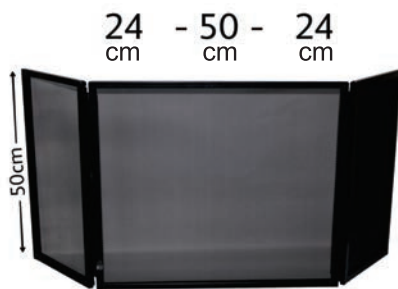

Κωδικός Σ-101

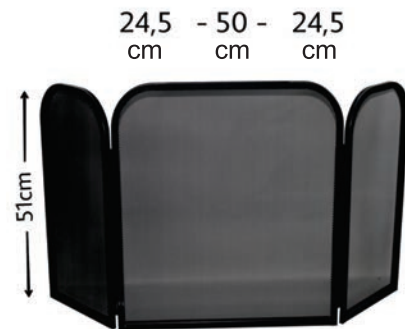

Πατίνα μαύρο χρυσό    Πατίνα μαύρο ασημί    Πατίνα μαύρο χαλκός    Καφέ σφουρίλατο    Γκρι σφουρίλατο    Πατίνα σκουριά χρυσό    Ασημί    Σκουριά    Μαύρο

Κωδικός Σ-7Τ

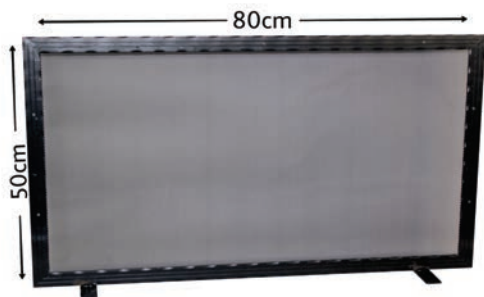

Κωδικός Σ-7Ε

Κωδικός Σ-103



Μόνο κατόπιν παραγγελίας στις επιθυμητές διαστάσεις



Μόνο κατόπιν παραγγελίας στις επιθυμητές διαστάσεις

Κωδικός Σ-101



Πατίνα  
μαύρο χρυσό

Πατίνα  
μαύρο ασημί

Πατίνα  
μαύρο χαλκός

Καφέ  
σφυρίλατο

Γκρι  
σφυρίλατο

Πατίνα  
σκουριά χρυσό

Ασημί

Σκουριά

Μαύρο



Κωδικός

K-500

Κωδικός

K-505



Κωδικός

B-3



Κωδικός

M-120



47cm

ΜΑΣΙΑ ΜΙΚΡΗ



65cm

ΜΑΣΙΑ ΜΕΓΑΛΗ

Κωδικός

Ψ-1



Κωδικός

ΣΧ1

Κωδικός

ΠΡ-1

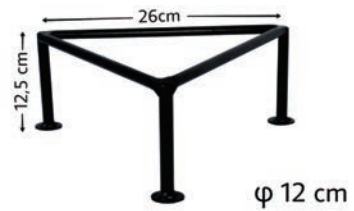

Πυροστήα μικρή



Πυροστήα μεγάλη

Κωδικός

ΠΡ-2

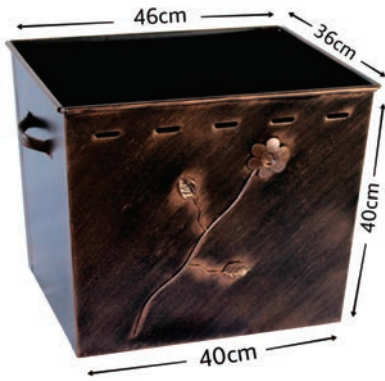

Κωδικός Ξυλοθήκη Ξ-5

Κωδικός Ξυλοθήκη Ξ-6

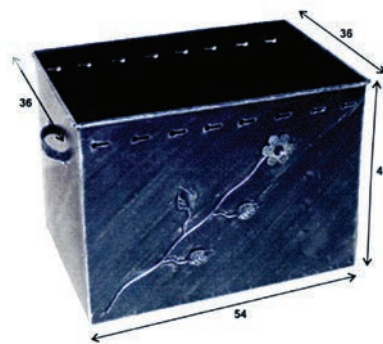

Κωδικός Ξυλοθήκη Ξ-9

Κωδικός Ξυλοθήκη Ξ-10

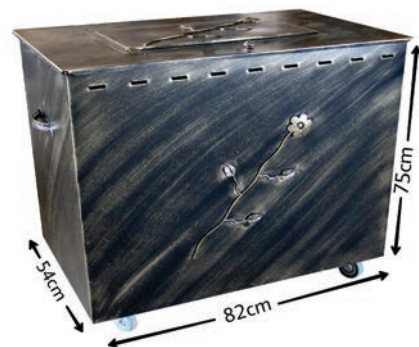



Κωδικός Ξυλοθήκη Ξ-8

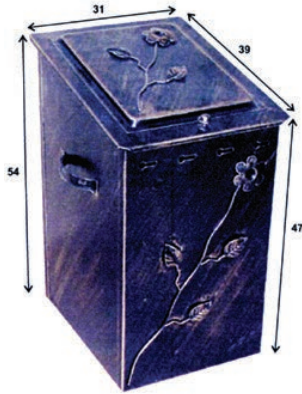

Κωδικός Ξυλοθήκη Ξ-7

Κωδικός Ξυλοθήκη Ξ-562



Κωδικός Ξυλοθήκη Ξ-523

-   
Πατίνα  
μαύρο χρυσό
-   
Πατίνα  
μαύρο ασημί
-   
Πατίνα  
μαύρο χαλκός
-   
Καφέ  
σφυρίλατο
-   
Γκρι  
σφυρίλατο
-   
Πατίνα  
σκουριά χρυσό
-   
Ασημί
-   
Σκουριά
-   
Μαύρο

ΕΝΟΤΗΤΑ Ι'



|            |                              |
|------------|------------------------------|
| Κωδικός    | I10-800-40-01                |
| Περιγραφή  | Ντουλάπα Μεταλλική Μονόφυλλη |
| Διαστάσεις | 190Υx60Φx44Β                 |

|            |                              |
|------------|------------------------------|
| Κωδικός    | I10-800-40-02                |
| Περιγραφή  | Ντουλάπα Μεταλλική Μονόφυλλη |
| Διαστάσεις | 190Υx50Φx44Β                 |

|            |                                   |
|------------|-----------------------------------|
| Κωδικός    | I10-800-60-01                     |
| Περιγραφή  | Ντουλάπα Μεταλλική 2Φυλλη (Κοντή) |
| Διαστάσεις | 100Υx100Φx44Β                     |

|            |                                   |
|------------|-----------------------------------|
| Κωδικός    | I10-800-60-02                     |
| Περιγραφή  | Ντουλάπα Μεταλλική 2Φυλλη (Κοντή) |
| Διαστάσεις | 100Υx90Φx44Β                      |

|            |                                   |
|------------|-----------------------------------|
| Κωδικός    | I10-800-60-03                     |
| Περιγραφή  | Ντουλάπα Μεταλλική 2Φυλλη (Κοντή) |
| Διαστάσεις | 100Υx80Φx44Β                      |



|            |                                      |
|------------|--------------------------------------|
| Κωδικός    | I10-800-50-01                        |
| Περιγραφή  | Ντουλάπα Μεταλλική Μονόφυλλη (Κοντή) |
| Διαστάσεις | 100Υx60Φx44Β                         |

|            |                                      |
|------------|--------------------------------------|
| Κωδικός    | I10-800-50-02                        |
| Περιγραφή  | Ντουλάπα Μεταλλική Μονόφυλλη (Κοντή) |
| Διαστάσεις | 190Υx50Φx44Β                         |

|            |                                    |
|------------|------------------------------------|
| Κωδικός    | I10-800-10-01                      |
| Περιγραφή  | Ντουλάπα Μεταλλική 2Φυλλη Με Ράφια |
| Διαστάσεις | 190Υx100Φx44Β                      |

|            |                                    |
|------------|------------------------------------|
| Κωδικός    | I10-800-10-02                      |
| Περιγραφή  | Ντουλάπα Μεταλλική 2Φυλλη Με Ράφια |
| Διαστάσεις | 190Υx90Φx44Β                       |

|            |                                    |
|------------|------------------------------------|
| Κωδικός    | I10-800-10-03                      |
| Περιγραφή  | Ντουλάπα Μεταλλική 2Φυλλη Με Ράφια |
| Διαστάσεις | 190Υx80Φx44Β                       |



|            |                                     |
|------------|-------------------------------------|
| Κωδικός    | I10-800-20-01                       |
| Περιγραφή  | Ντουλάπα Μεταλλική 2Φυλλη (Χώρισμα) |
| Διαστάσεις | 190Υx100Φx44Β                       |

|            |                                     |
|------------|-------------------------------------|
| Κωδικός    | I10-800-20-02                       |
| Περιγραφή  | Ντουλάπα Μεταλλική 2Φυλλη (Χώρισμα) |
| Διαστάσεις | 190Υx90Φx44Β                        |

|            |                                     |
|------------|-------------------------------------|
| Κωδικός    | I10-800-20-03                       |
| Περιγραφή  | Ντουλάπα Μεταλλική 2Φυλλη (Χώρισμα) |
| Διαστάσεις | 190Υx80Φx44Β                        |

|            |                           |
|------------|---------------------------|
| Κωδικός    | I10-800-30-01             |
| Περιγραφή  | Ντουλάπα Μεταλλική 3Φυλλη |
| Διαστάσεις | 170Υx120Φx44Β             |



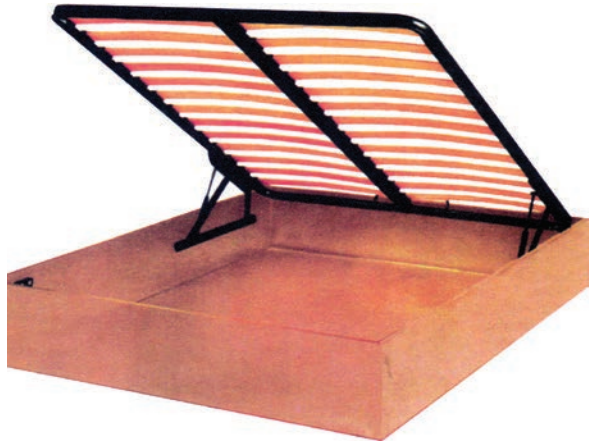

|            |   |
|------------|---|
| Κωδικός    | I10-144-11  |
| Περιγραφή  | Μηχανισμός κρεβατιών                                  |
| Διαστάσεις | Διατίθεται σε όλες τις διαστάσεις κατόπιν παραγγελίας |

|            |                          |
|------------|--------------------------|
| Κωδικός    | I10-144-09               |
| Περιγραφή  | Συρόμενο αυτόματο πλέγμα |
| Διαστάσεις | 185x74 & 185x83          |



|            |                              |
|------------|------------------------------|
| Κωδικός    | I10-100-10-01                |
| Περιγραφή  | Κρεβάτι Μονό Μεταλλικό Μαύρο |
| Διαστάσεις | 1,90x0,90cm                  |

|            |                                  |
|------------|----------------------------------|
| Κωδικός    | I10-100-10-02                    |
| Περιγραφή  | Κρεβάτι Ημίδιπλο Μεταλλικό Μαύρο |
| Διαστάσεις | 1,90x1,10m                       |

|            |                               |
|------------|-------------------------------|
| Κωδικός    | I10-100-10-03                 |
| Περιγραφή  | Κρεβάτι Διπλό Μεταλλικό Μαύρο |
| Διαστάσεις | 1,90x1,40m                    |



|            |                                |
|------------|--------------------------------|
| Κωδικός    | I10-100-20-01                  |
| Περιγραφή  | Κουκέτα Μεταλλική Καφέ & Μαύρη |
| Διαστάσεις | 1,90x0,90m                     |

|           |                  |
|-----------|------------------|
| Κωδικός   | I10-100-30-01    |
| Περιγραφή | Ράντζο Μεταλλικό |

|           |  |
|-----------|--|
| Κωδικός   | I10-100-30-02                            |
| Περιγραφή | Στρώμα ράντζου 1,80x0,80cm (6άρι στρώμα) |





## ΕΝΟΤΗΤΑ Κ

### ΒΙΔΕΣ - ΥΛΙΚΑ ΣΥΣΚΕΥΑΣΙΑΣ

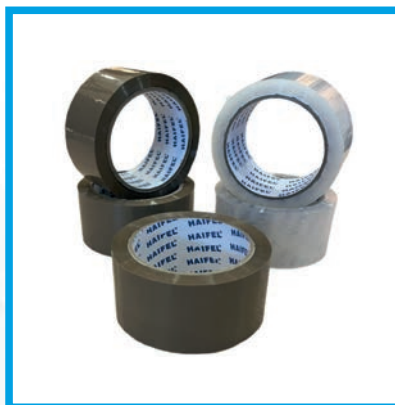

# HAIFEL®

S T A V R I D I S





|           |                                 |
|-----------|---------------------------------|
| Κωδικός   | K11-000-00                      |
| Περιγραφή | Τρυπανόβιδα με ροδέλα γαλβανιζέ |

| Διαστάσεις | Συσκευασία |
|------------|------------|
| 6,3x25     | 600κ/2400K |
| 6,3x32     | 500κ/3000K |
| 6,3x38     | 400κ/2400K |
| 6,3x50     | 300κ/1800K |
| 6,3x63     | 250κ/1500K |
| 6,3x75     | 250κ/1500K |
| 6,3x100    | 150κ/900K  |
| 6,3x125    | 120κ/1200K |

|           |                                     |  |  |
|-----------|-------------------------------------|--|--|
| Κωδικός   | K11-243-00                          |  |  |
| Περιγραφή | Στριφώνια γαλβανιζέ-κίτρινα & μαύρα |  |  |

| Διαστάσεις   | Συσκευασία | Διαστάσεις | Συσκευασία |
|--------------|------------|------------|------------|
| 6x30         | 1.200      | 8x120      | 600        |
| 6x40         | 1.200      | 8x140      | 500        |
| 6x60         | 1.200      | 8x160      | 400        |
| 6x80         | 1.200      | 8x180      | 400        |
| 6x90         | 1.000      | 8x200      | 300        |
| 6x100        | 1.000      | 10x60      | 400        |
| 6x120        | 1.000      | 10x80      | 400        |
| 6x140        | 1.000      | 10x100     | 400        |
| 8x40 & μαύρα | 1.200      | 10x120     | 400        |
| 8x50         | 1.200      | 10x140     | 300        |
| 8x60 & μαύρα | 1.000      | 10x160     | 300        |
| 8x70         | 1.000      | 10x180     | 200        |
| 8x80 & μαύρα | 800        | 10x200     | 200        |
| 8x100        | 600        |            |            |



|           |               |
|-----------|---------------|
| Κωδικός   | K11-150-00    |
| Περιγραφή | Στριφώνι Torx |

| Διαστάσεις | Συσκευασία |
|------------|------------|
| 6x60       | 2.000/κιβ. |
| 6x80       | 1.600/κιβ. |
| 6x100      | 1.600/κιβ. |
| 6x120      | 1.200/κιβ. |
| 6x140      | 800/κιβ.   |
| 6x160      | 800/κιβ.   |
| 6x180      | 800/κιβ.   |

| Διαστάσεις | Συσκευασία |
|------------|------------|
| 8x100      | 1.000/κιβ. |
| 8x120      | 1.000/κιβ. |
| 8x140      | 500/κιβ.   |
| 8x160      | 500/κιβ.   |
| 8x180      | 500/κιβ.   |
| 8x200      | 500/κιβ.   |
| 8x220      | 500/κιβ.   |
| 8x240      | 500/κιβ.   |
| 8x260      | 500/κιβ.   |

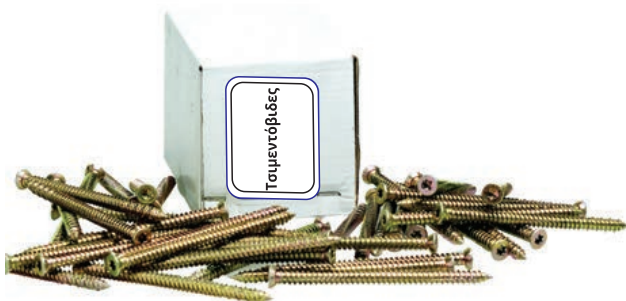

|           |               |
|-----------|---------------|
| Κωδικός   | K11-152-00    |
| Περιγραφή | Τσιμεντόβιδες |

| Διαστάσεις | Συσκευασία |
|------------|------------|
| 7,5x52     | 1.200/κιβ. |
| 7,5x62     | 1.200/κιβ. |
| 7,5x72     | 1.200/κιβ. |
| 7,5x92     | 1.000/κιβ. |
| 7,5x112    | 1.000/κιβ. |
| 7,5x132    | 500/κιβ.   |
| 7,5x152    | 500/κιβ.   |
| 7,5x180    | 500/κιβ.   |



|            |                          |
|------------|--------------------------|
| Κωδικός    | K11-161-04-23            |
| Περιγραφή  | Αυτοκόλλητα αντιθορυβικά |
| Συσκευασία | 2500 τεμ.                |

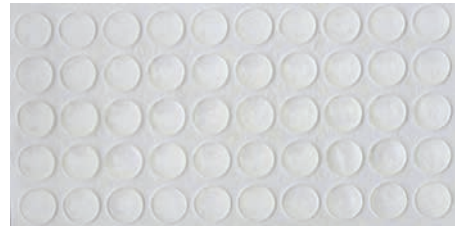

|           |                        |
|-----------|------------------------|
| Κωδικός   | K11-156-01             |
| Περιγραφή | Αυτοκόλλητη τάπα βίδας |

|      |      |      |      |      |
|------|------|------|------|------|
| 2510 | 2115 | 2131 | 2132 | 2145 |
| 2171 | 2206 | 2501 | 2502 | 2505 |
| 2507 | 2545 | 2546 | 2551 | 2565 |
| 2585 | 2590 | 2600 | 2605 | 2610 |
| 2615 | 2620 | 2625 | 2626 | 2630 |
| 5067 | 5292 | 6262 | 7011 | 7043 |
| 7059 | 7071 | 7102 | 7104 | 7111 |
| 7156 | 7226 | 7455 | 7520 | 9023 |
| 9032 | 275  |      |      |      |



|           |            |
|-----------|------------|
| Κωδικός   | K11-154-00 |
| Περιγραφή | Δίχαλα     |

| Διαστάσεις | Συσκευασία |
|------------|------------|
| 80/6       | 10χκ/100χκ |
| 80/8       | 10χκ/100χκ |
| 80/10      | 10χκ/100χκ |
| 80/12      | 10χκ/100χκ |
| 80/14      | 10χκ/100χκ |
| 80/16      | 10χκ/100χκ |

|            |                     |
|------------|---------------------|
| Κωδικός    | K11-154-01          |
| Περιγραφή  | Δίχαλα σειρά 90     |
| Διαστάσεις | 90/16, 90/19, 90/30 |
| Συσκευασία | 10χκ/100χκ          |

|            |                            |
|------------|----------------------------|
| Κωδικός    | K11-154-02                 |
| Περιγραφή  | Δίχαλα σειρά 92            |
| Διαστάσεις | 92/20, 92/25, 92/30, 92/38 |
| Συσκευασία | 5χκ/30χκ                   |

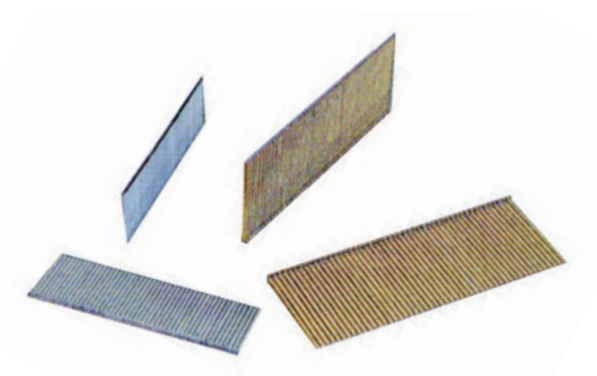
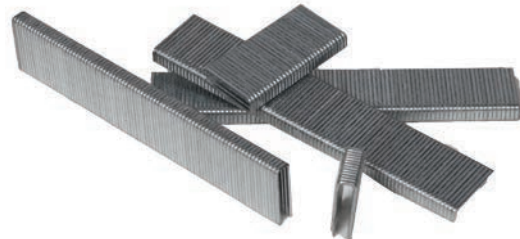

|            |   |
|------------|---|
| Κωδικός    | K11-155-00  |
| Περιγραφή  | Καρφιά αέρος  |
| Διαστάσεις | 12/20, 12/25, 12/30, 12/35, 12/40,<br>14/20, 14/25, 14/30, 14/35, 14/40,<br>14/45, 14/50, 14/60 |
| Συσκευασία | 5χκ/100χκ   |



|            |                     |            |              |
|------------|---------------------|------------|--------------|
| Κωδικός    | K11-159-00          |            |              |
| Περιγραφή  | Ούπα πλαστικά μαύρα |            |              |
|            | Μαύρα               |            |              |
| Διαστάσεις | Συσκευασία          |            | Λευκά        |
| No 6       | 100κ/10.000K        |            |              |
| No7        | 100κ/10.000K        | Διαστάσεις | Συσκευασία   |
| No8        | 100κ/10.000K        | No 6       | 100κ/10.000K |
| No10       | 50κ/5.000K          | No8        | 100κ/10.000K |
| No12       | 25κ/2.500K          | No10       | 50κ/2.500K   |
| No14       | 25κ/2.500K          | No12       | 50κ/2.500K   |



|            |                        |
|------------|------------------------|
| Κωδικός    | K11-220-02             |
| Περιγραφή  | Ούπα καρφωτά πατωμάτων |
| Συσκευασία | 100 τεμ.               |

| Διαστάσεις | Διαστάσεις |
|------------|------------|
| 6x35       | 8x60       |
| 6x50       | 8x80       |
| 6x70       | 8x100      |
|            | 8x120      |
|            | 8x140      |

|            |                |
|------------|----------------|
| Κωδικός    | K11-244-00     |
| Περιγραφή  | Ούπα μεταλλικά |
| Συσκευασία | 100 τεμ.       |

| Διαστάσεις | Διαστάσεις |
|------------|------------|
| 8x85mm     | 12x100mm   |
| 8x100mm    | 12x120mm   |
| 10x85mm    | 12x135mm   |
| 10x100mm   | 12x150mm   |
| 10x120mm   | 12x180mm   |
| 10x140mm   |            |

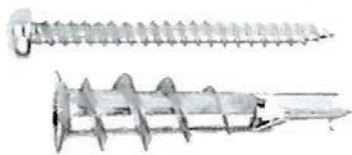

|            |                                  |
|------------|----------------------------------|
| Κωδικός    | K11-244-03-00                    |
| Περιγραφή  | Ούπα γυψοσανίδας μεταλλικά 15x29 |
| Συσκευασία | 100 τεμ.                         |

|            |                        |
|------------|------------------------|
| Κωδικός    | K11-160-00             |
| Περιγραφή  | Ούπα μεταλλικά M6 & M8 |
| Συσκευασία | 100 τεμ.               |





|            |                      |
|------------|----------------------|
| Κωδικός    | K11-227-00           |
| Περιγραφή  | Κλιψ τραπεζομάντηλου |
| Συσκευασία | 100 τεμ.             |

|            |                    |
|------------|--------------------|
| Κωδικός    | K11-400-00         |
| Περιγραφή  | Σταυροί πλακιδίων  |
| Διαστάσεις | No2, No3, No4, No5 |
| Συσκευασία | 500 τεμ.           |



|            |                  |
|------------|------------------|
| Κωδικός    | K11-243-00-13    |
| Περιγραφή  | Σφήνες πλακιδίων |
| Συσκευασία | 1000 τεμ.        |

|           |                             |         |
|-----------|-----------------------------|---------|
| Κωδικός   | K11-159-03                  |         |
| Περιγραφή | Βύσμα θερμομονωτικών πλακών |         |
| Μήκος A   | Διάμετρος B                 | Μήκος C |
| 140mm     | 60mm                        | 115mm   |
| 110mm     | 55mm                        | 115mm   |
| 90mm      | 55mm                        | 95mm    |

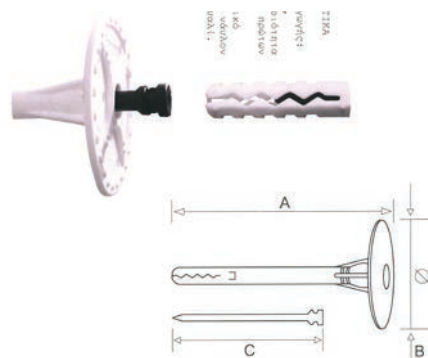





|            |                                     |
|------------|-------------------------------------|
| Κωδικός    | K11-165-22                          |
| Περιγραφή  | Καρφάκια διακοσμητικά 10/14 & 12/16 |
| Συσκευασία | 1 Kg                                |



|            |                              |
|------------|------------------------------|
| Κωδικός    | K11-226-51                   |
| Περιγραφή  | Καρφιά διακοσμητικά Φ10x10mm |
| Συσκευασία | 200 τεμ.                     |



|             |                    |
|-------------|--------------------|
| Κωδικός     | K11-199-27         |
| Περιγραφή   | Πινέζες            |
| Χρωματισμοί | Διάφορα χρώματα    |
| Συσκευασία  | 35 τεμ. (μπλίστερ) |

|            |                  |
|------------|------------------|
| Κωδικός    | K11-001-00       |
| Περιγραφή  | Καρφιά οικοδομής |
| Συσκευασία | 5kg              |



| Διαστάσεις  | Διαστάσεις   |
|-------------|--------------|
| 16/21 (No5) | 18/36 (No9)  |
| 16/24 (No6) | 19/45 (No10) |
| 18/30 (No7) |              |



|            |                                  |
|------------|----------------------------------|
| Κωδικός    | K11-002-00                       |
| Περιγραφή  | Βελονάκια ακέφαλα & πλατουκέφαλα |
| Συσκευασία | 5kg                              |

| Διαστάσεις | Διαστάσεις |
|------------|------------|
| 9x25       | 12x40      |
| 10x30      | 12x45      |
| 11x35      | 13x50      |

|            |                     |
|------------|---------------------|
| Κωδικός    | K11-125-00          |
| Περιγραφή  | Ατσαλόκαρφα         |
| Συσκευασία | 2000 τεμ. / κιβώτιο |

| Διαστάσεις | Διαστάσεις | Διαστάσεις |
|------------|------------|------------|
| 2x20       | 3x30       | 3,50x80    |
| 2x25       | 3x40       | 4x90       |
| 2x30       | 3,5x50     | 4x100      |
| 2x35       | 3,5x60     | 4x120      |
| 2x40       | 3,5x70     |            |





|           |                   |
|-----------|-------------------|
| Κωδικός   | K11-420-16        |
| Περιγραφή | Γάντζοι Γαλβανιζέ |

| Διαστάσεις | Συσκευασία |
|------------|------------|
| 19x80      | 150 τεμ.   |
| 20x75      | 150 τεμ.   |
| 21x100     | 125 τεμ.   |
| 22x130     | 200 τεμ.   |
| 23x150     | 100 τεμ.   |

|           |                       |
|-----------|-----------------------|
| Κωδικός   | K11-006-08            |
| Περιγραφή | Στραβόβιδες Γαλβανιζέ |

| Διαστάσεις | Συσκευασία | Διαστάσεις | Συσκευασία |
|------------|------------|------------|------------|
| 16x40      | 500 τεμ.   | 21x70      | 200 τεμ.   |
| 18x50      | 300 τεμ.   | 21x100     | 200 τεμ.   |
| 20x40      | 300 τεμ.   | 22x70      | 200 τεμ.   |
| 20x60      | 200 τεμ.   | 22x100     | 200 τεμ.   |
| 21x50      | 200 τεμ.   | 23x75      | 200 τεμ.   |
|            |            | 23x120     | 150 τεμ.   |



|           |                               |
|-----------|-------------------------------|
| Κωδικός   | K11-008-08                    |
| Περιγραφή | Στυλώματα παραθύρων Γαλβανιζέ |

| Διαστάσεις | Συσκευασία |
|------------|------------|
| 19x60      | 100 τεμ.   |
| 19x80      | 100 τεμ.   |
| 20x100     | 100 τεμ.   |
| 20x120     | 100 τεμ.   |
| 21x140     | 100 τεμ.   |

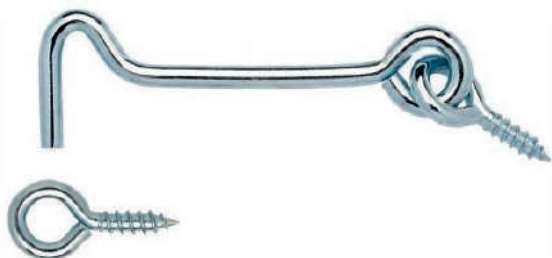

|           |                                 |
|-----------|---------------------------------|
| Κωδικός   | K11-009-09                      |
| Περιγραφή | Μανταλάκι με στριφώνι Γαλβανιζέ |

| Διαστάσεις | Συσκευασία |
|------------|------------|
| 19x30      | 200 τεμ.   |
| 19x35      | 200 τεμ.   |
| 20x40      | 200 τεμ.   |



|           |                      |
|-----------|----------------------|
| Κωδικός   | K11-271-00           |
| Περιγραφή | Βιδοθηλιές Γαλβανιζέ |

| Διαστάσεις | Συσκευασία | Διαστάσεις | Συσκευασία |
|------------|------------|------------|------------|
| 16x40      | 500 τεμ.   | 22x100     | 200 τεμ.   |
| 18x60      | 200 τεμ.   | 22x120     | 200 τεμ.   |
| 19x70      | 200 τεμ.   | 23x90      | 150 τεμ.   |
| 20x100     | 200 τεμ.   | 23x140     | 100 τεμ.   |
| 21x100     | 200 τεμ.   | 26x145     | 75 τεμ.    |

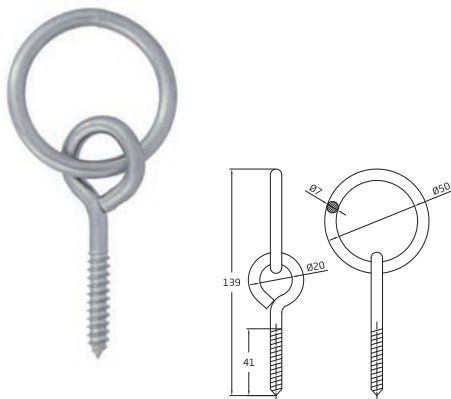

|            |                        |
|------------|------------------------|
| Κωδικός    | K11-241-55             |
| Περιγραφή  | Θηλιά με κρίκο Φ50x139 |
| Συσκευασία | 10 τεμ.                |

|            |                                |
|------------|--------------------------------|
| Κωδικός    | K11-241-58                     |
| Περιγραφή  | Κλειστή θηλιά με πλάκα 50x50x5 |
| Συσκευασία | 10 τεμ.                        |

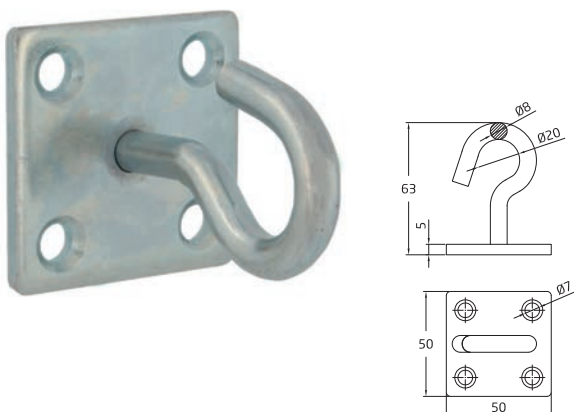
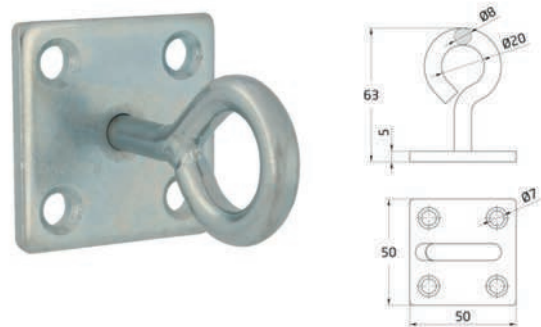

|            |                                |
|------------|--------------------------------|
| Κωδικός    | K11-241-57                     |
| Περιγραφή  | Ανοιχτή θηλιά με πλάκα 50x50x5 |
| Συσκευασία | 10 τεμ.                        |



|             |                                |
|-------------|--------------------------------|
| Κωδικός     | K11-010-22                     |
| Περιγραφή   | Τάπα καλωδίων φ60              |
| Χρωματισμοί | Λευκή, καφέ, μαύρη, γκρι, μπεζ |
| Συσκευασία  | 50 τεμ.                        |

|            |                                       |
|------------|---------------------------------------|
| Κωδικός    | K11-010-25                            |
| Περιγραφή  | Τάπα καλωδίων τετράγωνη 10x5εκ. Λευκή |
| Συσκευασία | 20 τεμ.                               |

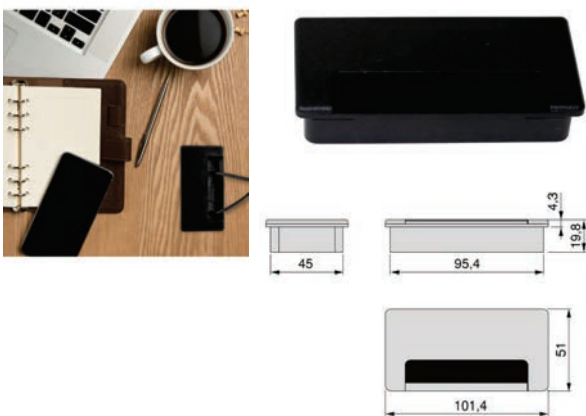

|            |                                       |
|------------|---------------------------------------|
| Κωδικός    | K11-010-26                            |
| Περιγραφή  | Τάπα καλωδίων τετράγωνη 10x5εκ. Μαύρη |
| Συσκευασία | 20 τεμ.                               |

|             |  |
|-------------|--|
| Κωδικός     | K11-911-30                                   |
| Περιγραφή   | Τάπα βίδας αλουμινίου<br>εξάγωνη & στρογγυλή |
| Χρωματισμοί | Νίκελ, Χρυσό, Μαύρο                          |
| Συσκευασία  | 200 τεμ.                                     |



|             |   |
|-------------|---|
| Κωδικός     | K11-901-10                                    |
| Περιγραφή   | Τάπα βίδας ορειχάλκινη<br>εξάγωνη & στρογγυλή |
| Χρωματισμοί | Νίκελ ματ & Χρυσό                             |
| Συσκευασία  | 200 τεμ.                                      |

|             |                 |
|-------------|-----------------|
| Κωδικός     | K11-743-00      |
| Περιγραφή   | Αλυσίδα επίπλων |
| Χρωματισμοί | Νίκελ           |
| Συσκευασία  | 50μ             |



|            |                            |
|------------|----------------------------|
| Κωδικός    | K11-111-01                 |
| Περιγραφή  | Τάπα εσωτερική πλαστική    |
| Διαστάσεις | 20x20, 25x25, 30x30, 50x50 |
| Συσκευασία | 200 τεμ.                   |

|            |  |
|------------|--|
| Κωδικός    | K11-111-01   |
| Περιγραφή  | Τάπα σωλήνα εξωτερική πλαστική                     |
| Διαστάσεις | Φ8, Φ10, Φ12, Φ14, Φ16,<br>Φ19, Φ20, Φ22, Φ26, Φ32 |
| Συσκευασία | 200 τεμ.   |

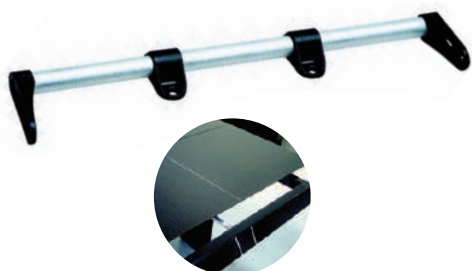

|            |                              |
|------------|------------------------------|
| Κωδικός    | K11-329-00                   |
| Περιγραφή  | Μηχανισμός τραπεζιού βιβλίου |
| Συσκευασία | 10 τεμ.                      |

|            |                                      |
|------------|--------------------------------------|
| Κωδικός    | K11-800-00                           |
| Περιγραφή  | Τσοχάκια τετράγωνα αυτοκόλλητα Μαύρα |
| Συσκευασία | 50 μπλίστερ                          |

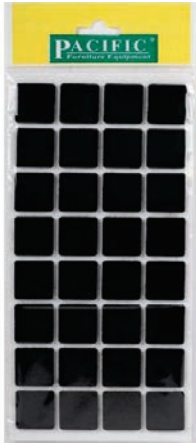

25x25mm

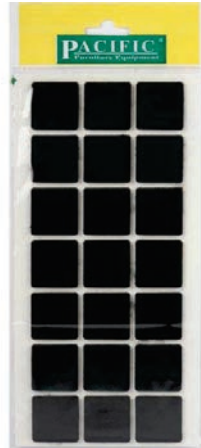

30x30mm



35x35mm



40x40mm

|            |                                      |
|------------|--------------------------------------|
| Κωδικός    | K11-900-00                           |
| Περιγραφή  | Τσοχάκια στρογγυλά αυτοκόλλητα Μαύρα |
| Συσκευασία | 50 μπλίστερ                          |



Φ20



Φ24



Φ28



|             |                          |
|-------------|--------------------------|
| Κωδικός     | K11-670-00               |
| Περιγραφή   | Ταμπακιέρα 5,5μ          |
| Χρωματισμοί | Καφέ, μαύρη, γκρι, λευκή |
| Συσκευασία  | 50 τεμ.                  |



1,9εκ.



1,4εκ.



|            |                              |
|------------|------------------------------|
| Κωδικός    | K11-208-10                   |
| Περιγραφή  | Ιμάντας για ταμπακιέρα       |
| Συσκευασία | 50μ / ρολό - 10 ρολά/κιβώτιο |

2,2εκ.



**Super**

2,2εκ.

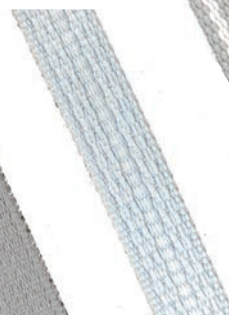

**Lux Γ**

2,2εκ.

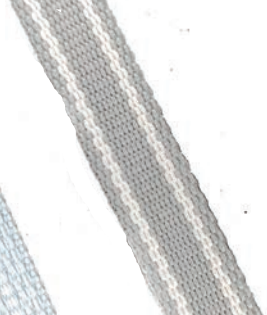

**Eco**

|            |                               |
|------------|-------------------------------|
| Κωδικός    | K11-209-11                    |
| Περιγραφή  | Ιμάντας για ξύλινα παντζούρια |
| Συσκευασία | 50μ / ρολό - 6 ρολά/κιβώτιο   |



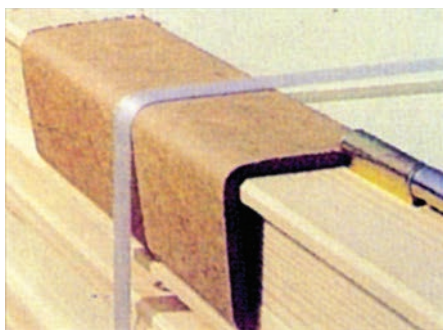

|            |                                |
|------------|--------------------------------|
| Κωδικός    | K11-251-00-01                  |
| Περιγραφή  | Γωνίες προστατευτικές χάρτινες |
| Διαστάσεις | 40x40x3x2m                     |
| Συσκευασία | 56m/δέμα                       |

|           |                                   |
|-----------|-----------------------------------|
| Κωδικός   | K11-253-00                        |
| Περιγραφή | Γωνίες συσκευασίας προστατευτικές |



7x7x7cm

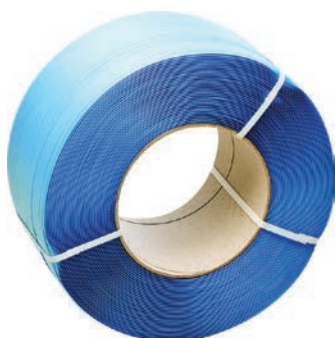

|            |                           |
|------------|---------------------------|
| Κωδικός    | K11-252-00-00             |
| Περιγραφή  | Τσέρκι πλαστικό 12 x 0,55 |
| Συσκευασία | 6000m/κουτί               |

|           |                             |
|-----------|-----------------------------|
| Κωδικός   | K11-510-00-02               |
| Περιγραφή | Χειρολαβή ταινίας μεταλλική |



|            |                                 |
|------------|---------------------------------|
| Κωδικός    | K11-580-00                      |
| Περιγραφή  | Τσέρκι δεκάμετρο γαλβανιζέ Νο12 |
| Συσκευασία | 28 τεμ.                         |

|            |                               |
|------------|-------------------------------|
| Κωδικός    | K11-172-00                    |
| Περιγραφή  | Ταινία αμπαλάζ καφέ - διαφανή |
| Διαστάσεις | 25x60, 30x60, 38x60, 48x60    |
| Συσκευασία | 90 τεμ.                       |

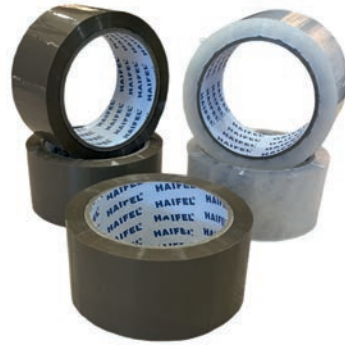

|            |                   |
|------------|-------------------|
| Κωδικός    | K11-171-00        |
| Περιγραφή  | Χαρτοταινία βαφής |
| Διαστάσεις | No19-25-30-38-50  |
| Συσκευασία | 90 τεμ.           |

|            |                             |
|------------|-----------------------------|
| Κωδικός    | K11-172-00-00               |
| Περιγραφή  | Ταινία αμπαλάζ "ΕΥΘΡΑΥΣΤΟΝ" |
| Συσκευασία | 72 τεμ.                     |



|            |                     |
|------------|---------------------|
| Κωδικός    | K11-171-01          |
| Περιγραφή  | Ταινία διπλής όψεως |
| Διαστάσεις | No19-No38           |
| Συσκευασία | 96 τεμ.             |



|            |                         |
|------------|-------------------------|
| Κωδικός    | K11-169-12              |
| Περιγραφή  | Στρετς φιλμ 50cm (23ΜΥ) |
| Συσκευασία | 6τεμ                    |

|            |                               |
|------------|-------------------------------|
| Κωδικός    | K11-169-12-44                 |
| Περιγραφή  | Στρετς φιλμ μαύρο 50cm (23ΜΥ) |
| Συσκευασία | 6τεμ                          |



|            |                       |
|------------|-----------------------|
| Κωδικός    | K11-169-12-43         |
| Περιγραφή  | Στρετς φιλμ μίνι 10cm |
| Συσκευασία | 51 τεμ.               |

|           |                       |
|-----------|-----------------------|
| Κωδικός   | K11-170-13            |
| Περιγραφή | Αεροπλάστ συσκευασίας |

| Διαστάσεις | Συσκευασία        |
|------------|-------------------|
| 1,00μ      | 150m <sup>2</sup> |
| 1,20μ      | 180m <sup>2</sup> |
| 1,50μ      | 150m <sup>2</sup> |



|            |                            |
|------------|----------------------------|
| Κωδικός    | K11-170-13-42              |
| Περιγραφή  | Αεροπλάστ συσκευασίας μίνι |
| Διαστάσεις | 1,00x10μ                   |
| Συσκευασία | 25 τεμ.                    |

|            |                           |
|------------|---------------------------|
| Κωδικός    | K11-170-00                |
| Περιγραφή  | Χαρτί συσκευασίας οντουλέ |
| Διαστάσεις | 1,00m, 1,20m              |



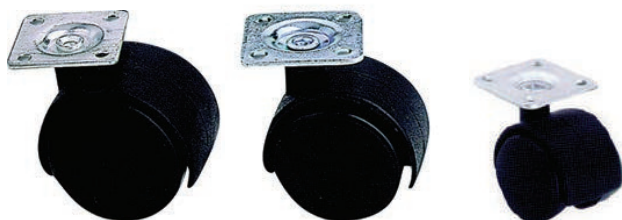

|            |                          |
|------------|--------------------------|
| Κωδικός    | K11-162-05-28            |
| Περιγραφή  | Ρόδα περιστρεφόμενη Νο50 |
| Συσκευασία | 200 τεμ.                 |

|            |                          |
|------------|--------------------------|
| Κωδικός    | K11-163-06-29            |
| Περιγραφή  | Ρόδα περιστρεφόμενη Νο40 |
| Συσκευασία | 200 τεμ.                 |

|            |                          |
|------------|--------------------------|
| Κωδικός    | K11-164-07-30            |
| Περιγραφή  | Ρόδα περιστρεφόμενη Νο30 |
| Συσκευασία | 200 τεμ.                 |

|            |  |
|------------|--|
| Κωδικός    | K11-165-08                             |
| Περιγραφή  | Ρόδα περιστρεφόμενη Νο40-Νο50 με φρένο |
| Συσκευασία | 200 τεμ.                               |



|            |   |
|------------|---|
| Κωδικός    | K11-006-06                                      |
| Περιγραφή  | Ρόδα περιστρεφόμενη Φ40 - Φ50 με βάση ή με πύρο |
| Συσκευασία | 60 τεμ.   |



|            |   |
|------------|---|
| Κωδικός    | K11-006-07  |
| Περιγραφή  | Ρόδα περιστρεφόμενη Φ40 - Φ50 με φρένο, με βάση ή με πύρο |
| Συσκευασία | 60 τεμ.   |

|            |  |
|------------|--|
| Κωδικός    | K11-168-00                             |
| Περιγραφή  | Ρόδα περιστρεφόμενη επαγγελματική Γκρι |
| Διαστάσεις | Φ50 - Φ75                              |
| Συσκευασία | 100 50                                 |



Με φρένο

Χωρίς φρένο



Με φρένο

Χωρίς φρένο

|            |                                  |
|------------|----------------------------------|
| Κωδικός    | K11-168-01                       |
| Περιγραφή  | Ρόδα περιστρεφόμενη βαρέου τύπου |
| Διαστάσεις | Φ100 - Φ125 - Φ160               |
| Συσκευασία | 36 24 12                         |

|            |                           |
|------------|---------------------------|
| Κωδικός    | K11-169-02                |
| Περιγραφή  | Ρόδα βαρέου τύπου σταθερή |
| Διαστάσεις | Φ100 - Φ120 - Φ160        |
| Συσκευασία | 36 24 12                  |



Χωρίς φρένο

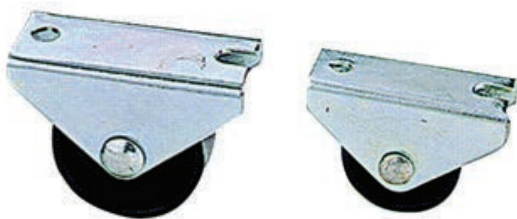

|            |                          |
|------------|--------------------------|
| Κωδικός    | K11-166-09               |
| Περιγραφή  | Ρόδα σταθερή Νο25 & Νο30 |
| Συσκευασία | 400 τεμ.                 |

|            |                                    |
|------------|------------------------------------|
| Κωδικός    | K11-167-10                         |
| Περιγραφή  | Ρόδα σταθερή με λάστιχο Νο 30 & 35 |
| Συσκευασία | 400 τεμ.                           |





Θερμο-ανακλαστική μόνωση για σκεπή

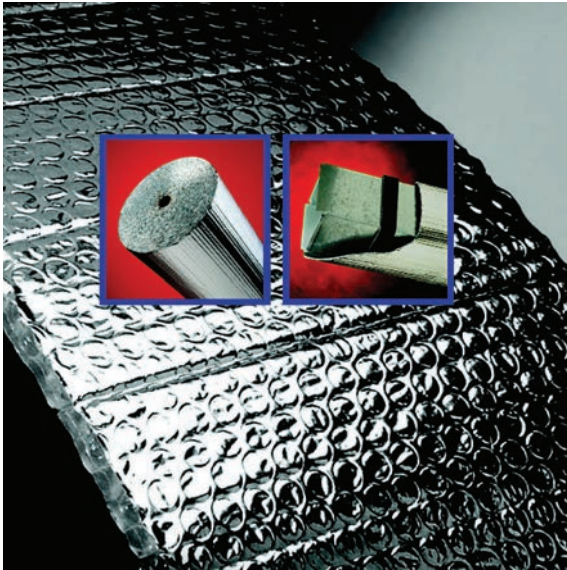

**Τι είναι;**

Το Reflectix® είναι μία ανακλαστική μόνωση πολλαπλών στρώσεων το οποίο αποτελείται από δύο εξωτερικές στρώσεις φύλλων αλουμινίου υψηλής καθαρότητας (99,9%) που αντανακλούν το 97% της θερμότητας που μεταφέρεται διά της ακτινοβολίας. Οι 2 αυτές στρώσεις επικαλύπτονται μία ισχυρή στρώση Air Bubble Film προσδίδοντας μηχανικές αντοχές & πρόσθετη αντίσταση στην μεταφερόμενη διά της επαγωγής θερμότητα.

**Πως λειτουργεί;**

Τα μεγαλύτερα ποσά θερμότητας στη φύση (όπως π.χ. η ηλιακή θερμότητα) μεταφέρονται δια της ακτινοβολίας. Τα κοινά αφρώδη θερμομονωτικά προϊόντα όντας μη αγωγά, σταματούν τη μεταφορά θερμότητας διά της επαγωγής αλλά αποτυγχάνουν να σταματήσουν τη μεταφορά διά της ακτινοβολίας. Το Reflectix® αποτελούμενο από 2 στρώσεις υψηλής καθαρότητας αλουμινίου που διατηρούν ικανή απόσταση μεταξύ τους, αντανακλά το 97% της ακτινοβολίας επιτυγχάνοντας ύψιστα θερμομονωτικά αποτελέσματα.

**Ιδανικό για θερμομόνωση:**

- Κεραμοσκεπών • Μεταλλικών Καπριών • Τοιχοποιίας • Ξύλινων δαπέδων κλπ.

Θερμο-ανακλαστική μόνωση για σκεπή

|           |   |
|-----------|---|
| Κωδικός   | K11-340-16                                      |
| Περιγραφή | Θερμοανακλαστική Μεμβράνη Μονή & Διπλή Φυσαλίδα |

**Εφαρμογή στην τοιχοποιία**

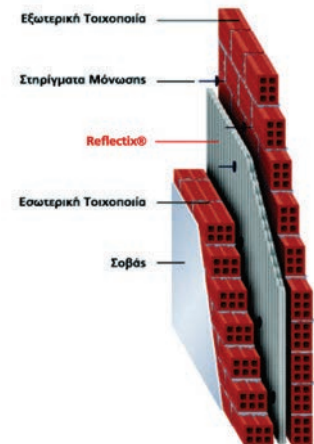

**Εφαρμογή στην κεραμοσκεπή**

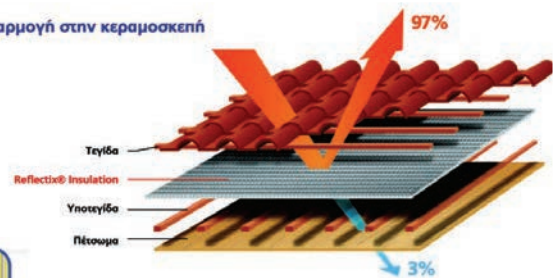



# Reflectix<sup>®</sup>

Θερμο-ανακλαστική μόνωση

Εξοικονόμηση έως και  
20% στην κατανάλωση ενέργειας

1. Ρολό Reflectix
2. Τοίχος
3. Καλοριφέρ

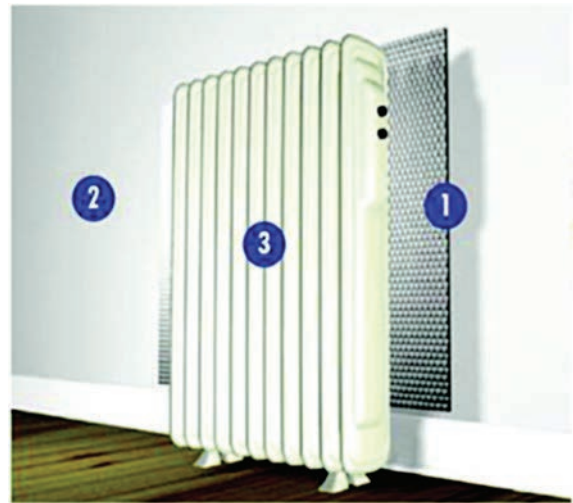

|            |                             |
|------------|-----------------------------|
| Κωδικός    | K11-201-10                  |
| Περιγραφή  | Ρολό Reflectix              |
| Διαστάσεις | 60 x 5m (30m <sup>2</sup> ) |

|                |  |
|----------------|--|
| Χαρακτηριστικά | Επαρκές για κατοικία 90m <sup>2</sup><br>Περιέχει αυτοκόλλητη ταινία<br>Περιέχει οδηγίες χρήσεως |
|----------------|--|

Ζέστη στο σπίτι  
όχι στον τοίχο

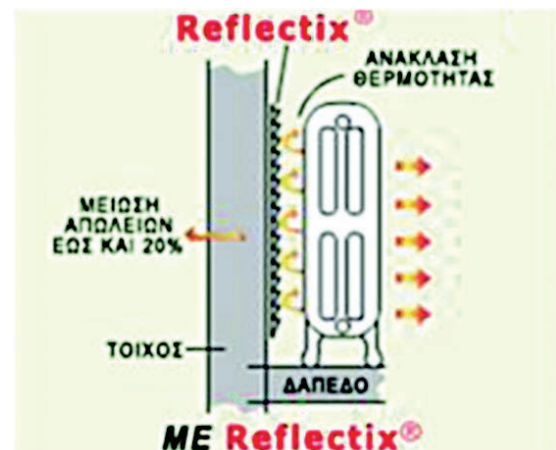

|           |                                  |
|-----------|----------------------------------|
| Κωδικός   | K11-030-00                       |
| Περιγραφή | Κορδόνι πλήρωσης αρμών διαστολής |



| Διαστάσεις | Συσκευασία |
|------------|------------|
| Φ6         | 1500m      |
| Φ8         | 1200m      |
| Φ10        | 680m       |
| Φ15        | 250m       |
| Φ20        | 180m       |
| Φ25        | 100m       |
| Φ30        | 100m       |
| Φ40        | 200m       |
| Φ50        | 130m       |
| Φ60        | 100m       |

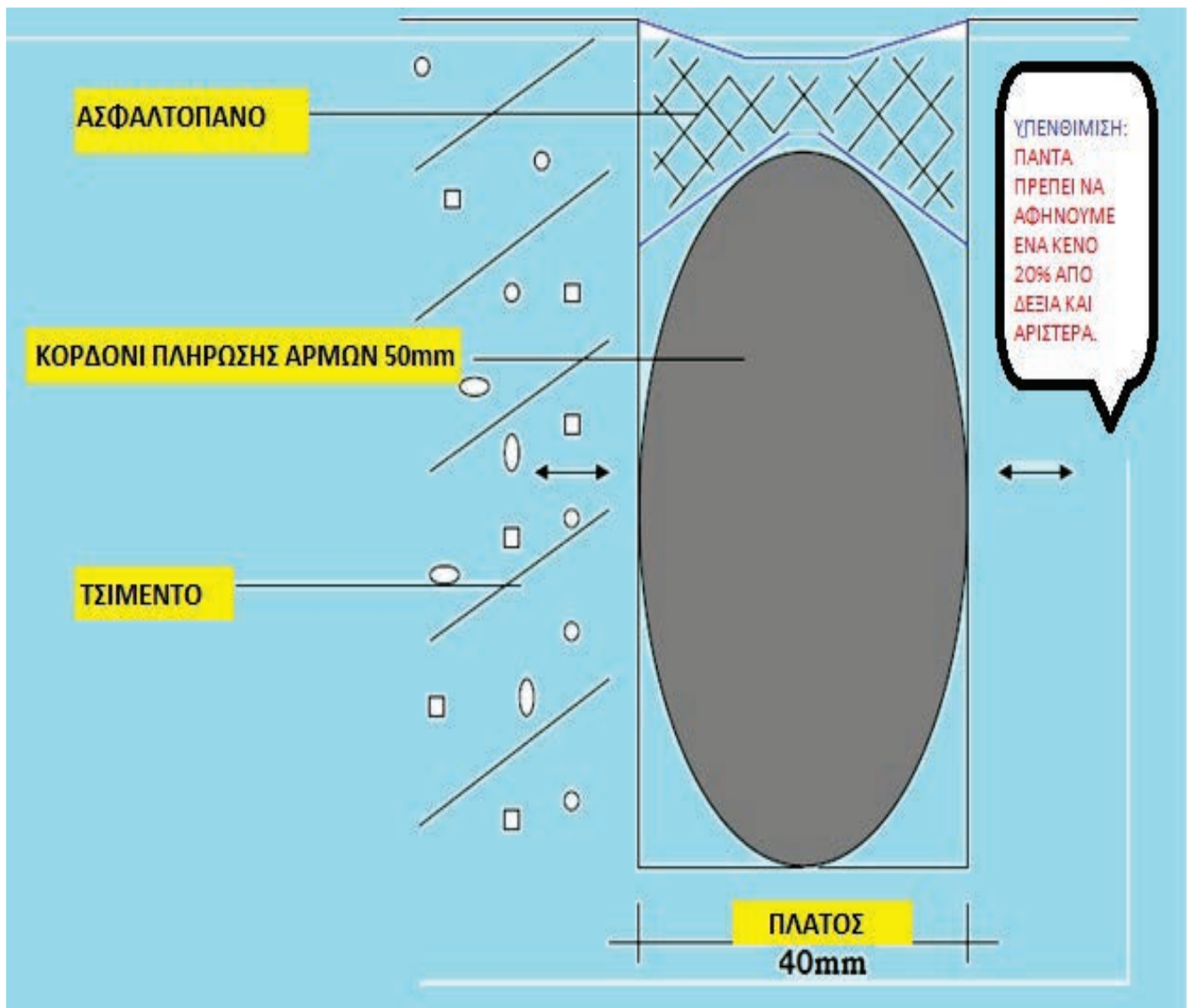





## ΕΝΟΤΗΤΑ Α'

### ΕΙΔΗ ΣΤΕΓΗΣ



# HAIFEL®

S T A V R I D I S

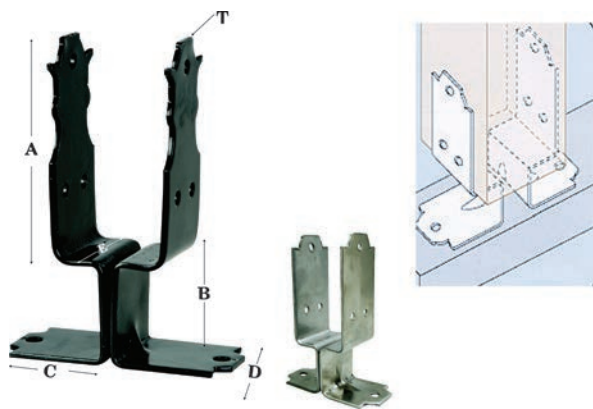

|             |                                       |
|-------------|---------------------------------------|
| Κωδικός     | Λ12-214-00                            |
| Περιγραφή   | Βάση διαιρούμενη                      |
| Χρωματισμοί | Μαύρη, γαλβανιζέ, κίτρινη, ανοξείδωτη |

| Διαστάσεις σε mm |    |    |    |   |    | Συσκευασία |
|------------------|----|----|----|---|----|------------|
| A                | B  | C  | D  | T | E  |            |
| 132              | 64 | 80 | 66 | 4 | 34 | 20 τεμ.    |

|           |                        |
|-----------|------------------------|
| Κωδικός   | Λ12-215-00             |
| Περιγραφή | Βάση παραδοσιακή μαύρη |

| Διαστάσεις σε mm |    |     |    |     | Συσκευασία |
|------------------|----|-----|----|-----|------------|
| A                | B  | C   | T1 | T2  |            |
| 70               | 60 | 140 | 5  | 3,5 | 20 τεμ.    |
| 80               | 60 | 140 | 5  | 3,5 | 20 τεμ.    |
| 90               | 60 | 140 | 5  | 3,5 | 20 τεμ.    |
| 100              | 60 | 140 | 5  | 3,5 | 20 τεμ.    |
| 110              | 60 | 140 | 5  | 3,5 | 20 τεμ.    |
| 120              | 60 | 140 | 5  | 3,5 | 20 τεμ.    |
| 140              | 60 | 140 | 5  | 3,5 | 20 τεμ.    |

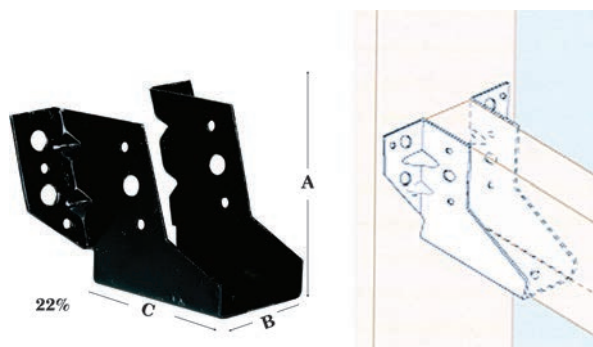
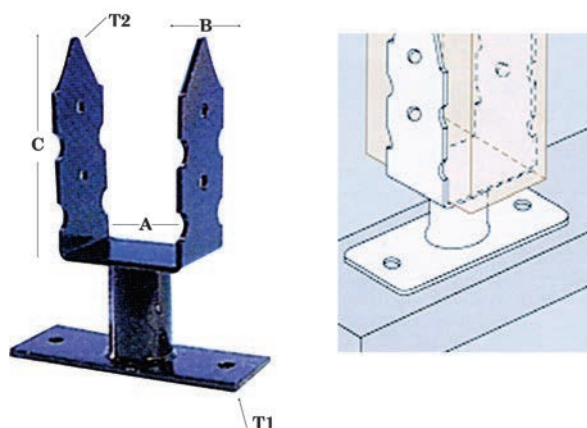

|             |                              |
|-------------|------------------------------|
| Κωδικός     | Λ12-216-00                   |
| Περιγραφή   | Δοκοθήκη τοίχου με κλίση 22% |
| Χρωματισμοί | Μαύρη, κίτρινη, γαλβανιζέ    |

| Διαστάσεις σε mm |    |    |     |   | Συσκευασία |
|------------------|----|----|-----|---|------------|
| A                | B  | C  | D   | T |            |
| 105              | 48 | 95 | 160 | 2 | 70 τεμ.    |
| 100              | 60 | 95 | 160 | 2 | 60 τεμ.    |
| 95               | 70 | 95 | 160 | 2 | 60 τεμ.    |
| 90               | 80 | 95 | 160 | 2 | 60 τεμ.    |
| 89               | 90 | 95 | 160 | 2 | 60 τεμ.    |

|             |                                       |
|-------------|---------------------------------------|
| Κωδικός     | Λ12-216-01                            |
| Περιγραφή   | Δοκοθήκη τοίχου ίσια                  |
| Χρωματισμοί | Μαύρη, κίτρινη, γαλβανιζέ, ανοξείδωτη |

| Διαστάσεις σε mm |    |    |     |   | Συσκευασία |
|------------------|----|----|-----|---|------------|
| A                | B  | C  | D   | T |            |
| 105              | 48 | 95 | 160 | 2 | 70 τεμ.    |
| 100              | 60 | 95 | 160 | 2 | 60 τεμ.    |
| 95               | 70 | 95 | 160 | 2 | 60 τεμ.    |
| 90               | 80 | 95 | 160 | 2 | 60 τεμ.    |
| 89               | 90 | 95 | 160 | 2 | 60 τεμ.    |

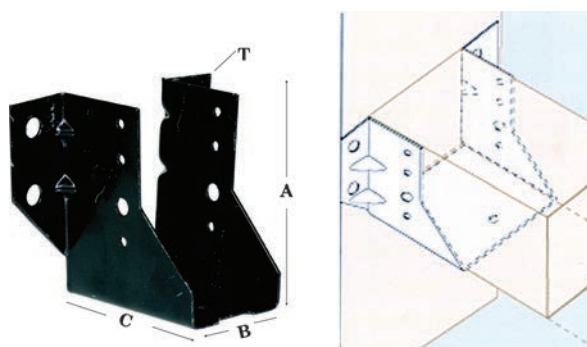



|             |                                       |
|-------------|---------------------------------------|
| Κωδικός     | Λ12-225-00                            |
| Περιγραφή   | Γωνία συνδέσεως 5x5x40                |
| Χρωματισμοί | Μαύρο, γαλβανιζέ, κίτρινο, ανοξείδωτο |

| Διαστάσεις σε mm |    |    |   | Συσκευασία |
|------------------|----|----|---|------------|
| A                | B  | C  | T |            |
| 50               | 50 | 40 | 2 | 500 τεμ.   |

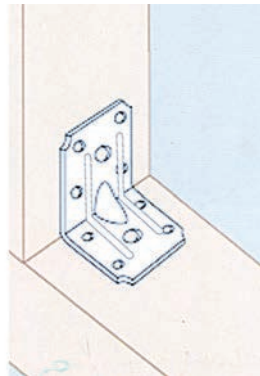
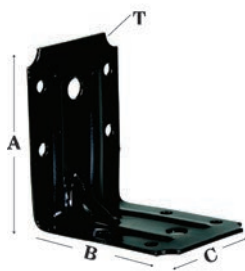
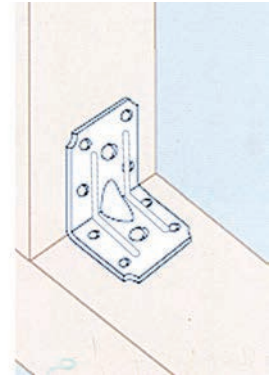
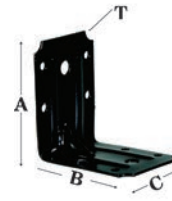

|             |                                       |
|-------------|---------------------------------------|
| Κωδικός     | Λ12-226-00                            |
| Περιγραφή   | Γωνία συνδέσεως 7x7x50                |
| Χρωματισμοί | Μαύρο, γαλβανιζέ, κίτρινο, ανοξείδωτο |

| Διαστάσεις σε mm |    |    |   | Συσκευασία |
|------------------|----|----|---|------------|
| A                | B  | C  | T |            |
| 70               | 70 | 50 | 2 | 200 τεμ.   |

|             |                                       |
|-------------|---------------------------------------|
| Κωδικός     | Λ12-227-00                            |
| Περιγραφή   | Γωνία συνδέσεως 9x9x65                |
| Χρωματισμοί | Μαύρο, γαλβανιζέ, κίτρινο, ανοξείδωτο |

| Διαστάσεις σε mm |    |    |   | Συσκευασία |
|------------------|----|----|---|------------|
| A                | B  | C  | T |            |
| 90               | 90 | 65 | 2 | 100 τεμ.   |

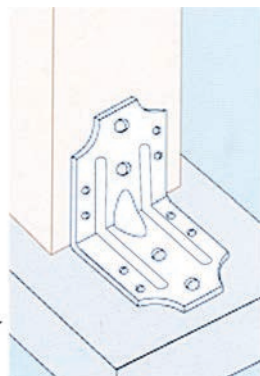
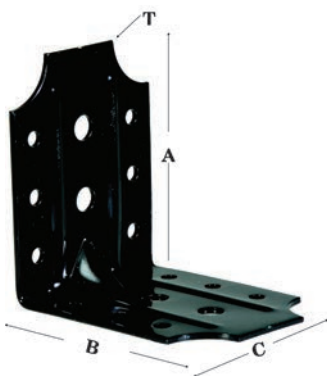
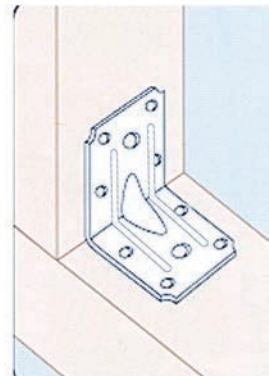

|             |                                       |
|-------------|---------------------------------------|
| Κωδικός     | Λ12-228-00                            |
| Περιγραφή   | Γωνία συνδέσεως 10x10x80              |
| Χρωματισμοί | Μαύρο, γαλβανιζέ, κίτρινο, ανοξείδωτο |

| Διαστάσεις σε mm |     |    |     | Συσκευασία |
|------------------|-----|----|-----|------------|
| A                | B   | C  | T   |            |
| 100              | 100 | 80 | 2,5 | 80 τεμ.    |



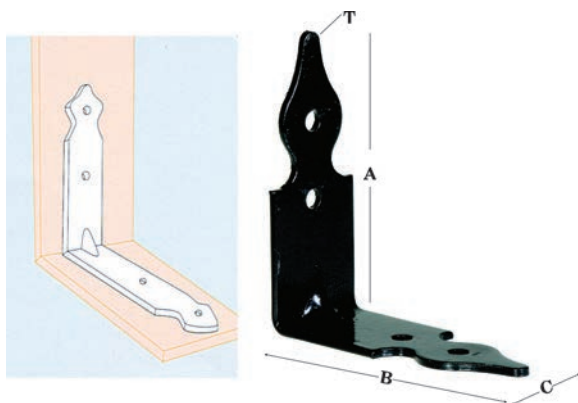

|             |                                      |
|-------------|--------------------------------------|
| Κωδικός     | Λ12-228-02-00                        |
| Περιγραφή   | Γωνία συνδέσεως παραδοσιακή 10x10x40 |
| Χρωματισμοί | Μαύρο                                |

| Διαστάσεις σε mm |     |    |     | Συσκευασία |
|------------------|-----|----|-----|------------|
| A                | B   | C  | T   |            |
| 100              | 100 | 40 | 2,5 | 150 τεμ.   |

|             |                                     |
|-------------|-------------------------------------|
| Κωδικός     | Λ12-228-01                          |
| Περιγραφή   | Γωνία συνδέσεως ενισχυμένη 10x10x50 |
| Χρωματισμοί | Μαύρο, Κίτρινο                      |

| Διαστάσεις σε mm |     |    |   | Συσκευασία |
|------------------|-----|----|---|------------|
| A                | B   | C  | T |            |
| 100              | 100 | 50 | 4 | 60 τεμ.    |

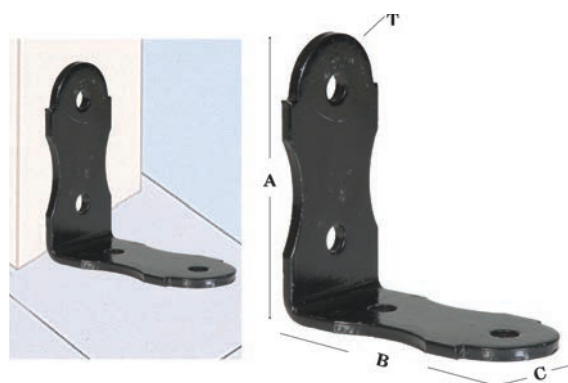

|             |                                       |
|-------------|---------------------------------------|
| Κωδικός     | Λ12-234-00                            |
| Περιγραφή   | Γωνία συνδέσεως 13x13x70              |
| Χρωματισμοί | Μαύρο, γαλβανιζέ, κίτρινο, ανοξείδωτο |

| Διαστάσεις σε mm |     |    |     | Συσκευασία |
|------------------|-----|----|-----|------------|
| A                | B   | C  | T   |            |
| 130              | 130 | 70 | 2,5 | 80 τεμ.    |

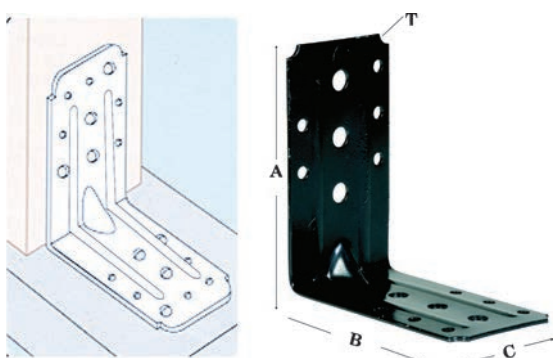

|             |                          |
|-------------|--------------------------|
| Κωδικός     | Λ12-114-50               |
| Περιγραφή   | Γωνία συνδέσεως 20x20x80 |
| Χρωματισμοί | Μαυρη & Γαλβανιζε        |

| Διαστάσεις σε mm |     |    |     | Συσκευασία |
|------------------|-----|----|-----|------------|
| A                | B   | C  | T   |            |
| 200              | 200 | 80 | 4,5 | 20 τεμ.    |

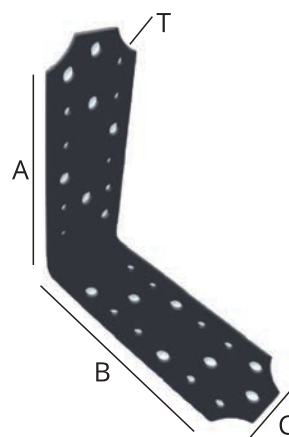

|             |                                       |
|-------------|---------------------------------------|
| Κωδικός     | Λ12-230-00                            |
| Περιγραφή   | Γωνία συνδέσεως βαρέου τύπου 13x13x80 |
| Χρωματισμοί | Μαύρο, γαλβανιζέ, κίτρινο, ανοξείδωτο |

| Διαστάσεις σε mm |     |    |     | Συσκευασία |
|------------------|-----|----|-----|------------|
| A                | B   | C  | T   |            |
| 130              | 130 | 80 | 2,5 | 60 τεμ.    |

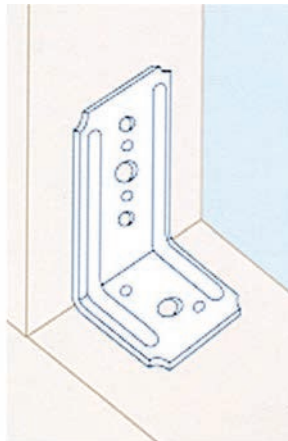
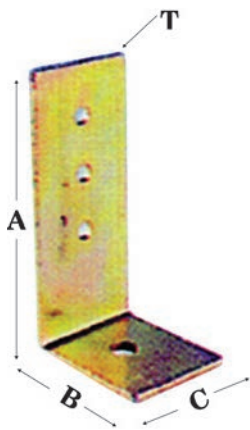
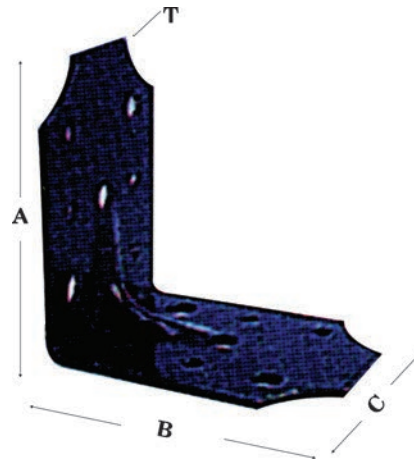

|             |                                       |
|-------------|---------------------------------------|
| Κωδικός     | Λ12-231-00                            |
| Περιγραφή   | Γωνία συνδέσεως 5x10x40               |
| Χρωματισμοί | Μαύρο, γαλβανιζέ, κίτρινο, ανοξείδωτο |

| Διαστάσεις σε mm |    |    |   | Συσκευασία |
|------------------|----|----|---|------------|
| A                | B  | C  | T |            |
| 100              | 50 | 45 | 2 | 200 τεμ.   |

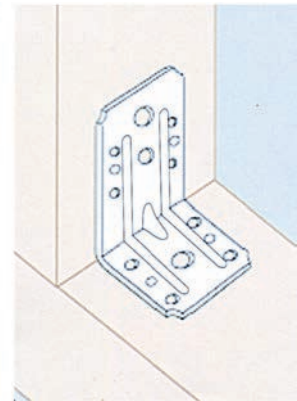
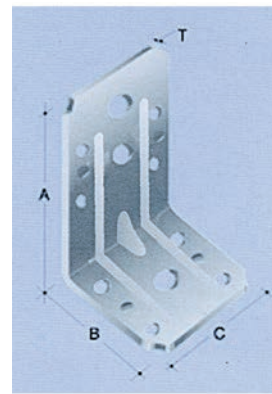

|             |                                       |
|-------------|---------------------------------------|
| Κωδικός     | Λ12-232-00                            |
| Περιγραφή   | Γωνία συνδέσεως 10x60x60              |
| Χρωματισμοί | Μαύρο, γαλβανιζέ, κίτρινο, ανοξείδωτο |

| Διαστάσεις σε mm |    |    |   | Συσκευασία |
|------------------|----|----|---|------------|
| A                | B  | C  | T |            |
| 100              | 60 | 60 | 2 | 200 τεμ.   |

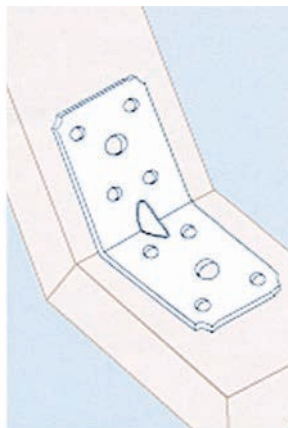
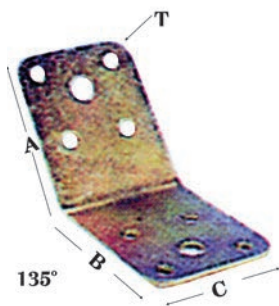

|             |                             |
|-------------|-----------------------------|
| Κωδικός     | Λ12-233-00                  |
| Περιγραφή   | Γωνία συνδέσεως 135ο 7x7x52 |
| Χρωματισμοί | Μαύρο, γαλβανιζέ, κίτρινο   |

| Διαστάσεις σε mm |    |    |   | Συσκευασία |
|------------------|----|----|---|------------|
| A                | B  | C  | T |            |
| 70               | 70 | 52 | 2 | 200 τεμ.   |

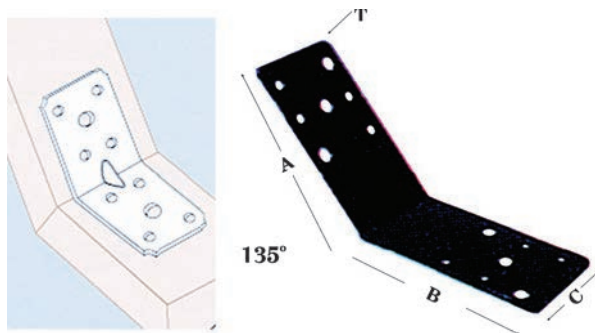

|             |                               |
|-------------|-------------------------------|
| Κωδικός     | Λ12-234-01                    |
| Περιγραφή   | Γωνία συνδέσεως 135ο 13x13x70 |
| Χρωματισμοί | Μαύρο, κίτρινο                |

| Διαστάσεις σε mm |     |    |     | Συσκευασία |
|------------------|-----|----|-----|------------|
| A                | B   | C  | T   |            |
| 130              | 130 | 70 | 2,5 | 80 τεμ.    |

|             |                            |
|-------------|----------------------------|
| Κωδικός     | Λ12-239-00                 |
| Περιγραφή   | Γωνία τελαρώματος 21x21x56 |
| Χρωματισμοί | Μαύρο, γαλβανιζέ, κίτρινο  |

| Διαστάσεις σε mm |     |    |     | Συσκευασία |
|------------------|-----|----|-----|------------|
| A                | B   | C  | T   |            |
| 210              | 210 | 56 | 2,5 | 60 τεμ.    |

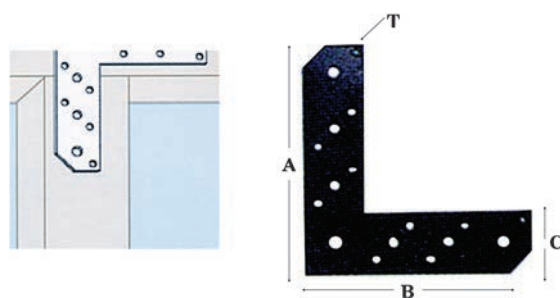

|             |                           |
|-------------|---------------------------|
| Κωδικός     | Λ12-241-00                |
| Περιγραφή   | Γάμα συνδέσεως            |
| Χρωματισμοί | Μαύρο, γαλβανιζέ, κίτρινο |

| Διαστάσεις σε mm |     |    |     | Συσκευασία |
|------------------|-----|----|-----|------------|
| A                | B   | C  | T   |            |
| 210              | 210 | 56 | 2,5 | 60 τεμ.    |

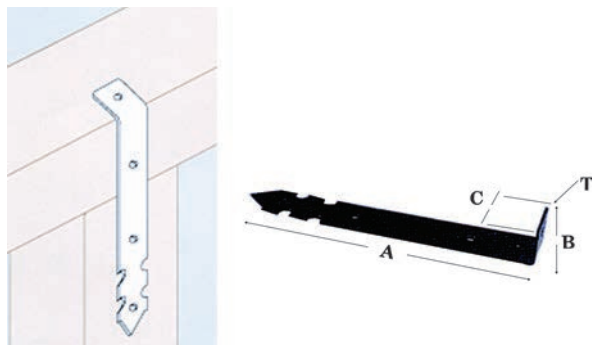

|             |                           |
|-------------|---------------------------|
| Κωδικός     | Λ12-240-00                |
| Περιγραφή   | Γωνιακά δεξιά-αριστερά    |
| Χρωματισμοί | Μαύρο, γαλβανιζέ, κίτρινο |

| Διαστάσεις σε mm |    |    |   | Συσκευασία |
|------------------|----|----|---|------------|
| A                | B  | C  | T |            |
| 220              | 40 | 40 | 2 | 100 τεμ.   |

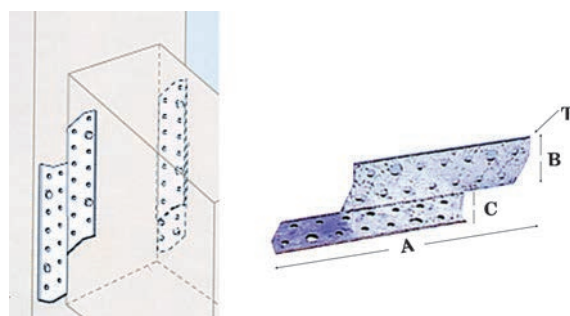

|             |                           |
|-------------|---------------------------|
| Κωδικός     | Λ12-225-01                |
| Περιγραφή   | Γωνία συνδέσεως 4x4x50    |
| Χρωματισμοί | Μαύρο, γαλβανιζέ, κίτρινο |

| Διαστάσεις σε mm |    |    |   | Συσκευασία |
|------------------|----|----|---|------------|
| A                | B  | C  | T |            |
| 40               | 40 | 50 | 2 | 400 τεμ.   |

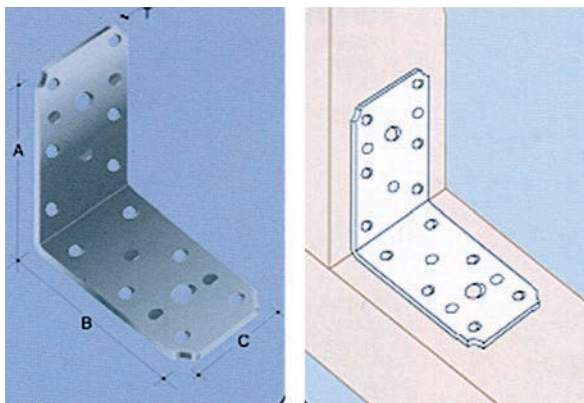
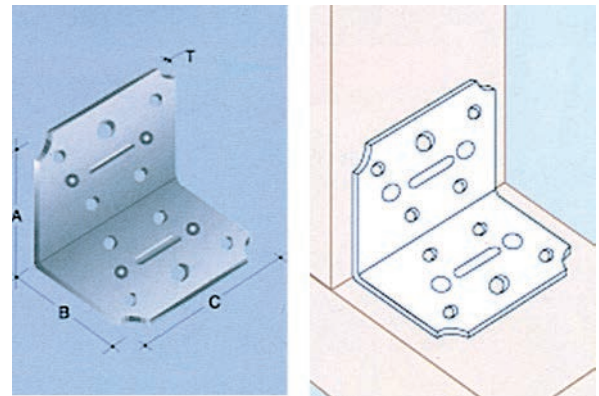

|             |                           |
|-------------|---------------------------|
| Κωδικός     | Λ12-135-00                |
| Περιγραφή   | Γωνία συνδέσεως           |
| Χρωματισμοί | Μαύρο, γαλβανιζέ, κίτρινο |

| Διαστάσεις σε mm |    |    |   | Συσκευασία |
|------------------|----|----|---|------------|
| A                | B  | C  | T |            |
| 60               | 60 | 40 | 2 | 300 τεμ.   |
| 80               | 80 | 40 | 2 | 200 τεμ.   |
| 90               | 90 | 40 | 2 | 200 τεμ.   |

|             |                          |
|-------------|--------------------------|
| Κωδικός     | Λ12-232-01               |
| Περιγραφή   | Γωνία συνδέσεως με νεύρο |
| Χρωματισμοί | Μαύρο, κίτρινο           |

| Διαστάσεις σε mm |    |    |     | Συσκευασία |
|------------------|----|----|-----|------------|
| A                | B  | C  | T   |            |
| 140              | 60 | 60 | 2,5 | 80 τεμ.    |

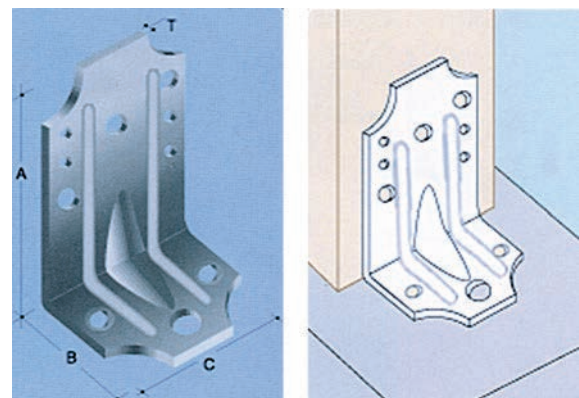



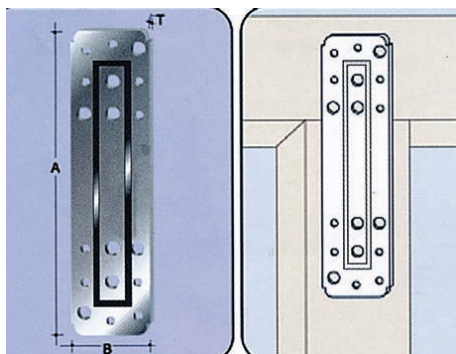

|             |                      |
|-------------|----------------------|
| Κωδικός     | Λ12-236-00           |
| Περιγραφή   | Σύνδεσμος Νο1 160x60 |
| Χρωματισμοί | Μαύρο, γαλβανιζέ     |
| Συσκευασία  | 200 τεμ.             |

|             |                      |
|-------------|----------------------|
| Κωδικός     | Λ12-237-00           |
| Περιγραφή   | Σύνδεσμος Νο2 225x70 |
| Χρωματισμοί | Μαύρο, γαλβανιζέ     |
| Συσκευασία  | 100 τεμ.             |

|             |                      |
|-------------|----------------------|
| Κωδικός     | Λ12-238-00           |
| Περιγραφή   | Σύνδεσμος Νο3 100x49 |
| Χρωματισμοί | Μαύρο, γαλβανιζέ     |
| Συσκευασία  | 30 τεμ.              |

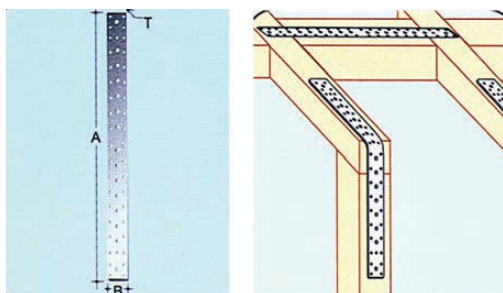
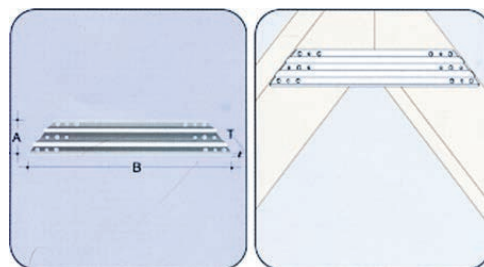

|             |                         |
|-------------|-------------------------|
| Κωδικός     | Λ12-136-00              |
| Περιγραφή   | Λαμακι συνδέσεως στέγης |
| Χρωματισμοί | Γαλβανιζέ               |

| Διαστάσεις σε mm |    |   | Συσκευασία |
|------------------|----|---|------------|
| A                | B  | T |            |
| 1000             | 80 | 2 | 20 τεμ.    |

|             |                                  |
|-------------|----------------------------------|
| Κωδικός     | Λ12-136-00-01                    |
| Περιγραφή   | Λαμάκι συνδέσεως στέγης με νεύρο |
| Χρωματισμοί | Μαύρο, γαλβανιζέ, κίτρινο        |

| Διαστάσεις σε mm |    |     | Συσκευασία |
|------------------|----|-----|------------|
| A                | B  | T   |            |
| 210              | 40 | 2,5 | 150 τεμ.   |

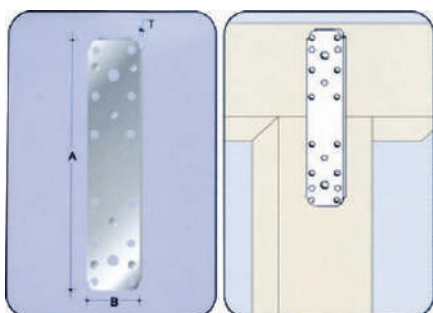
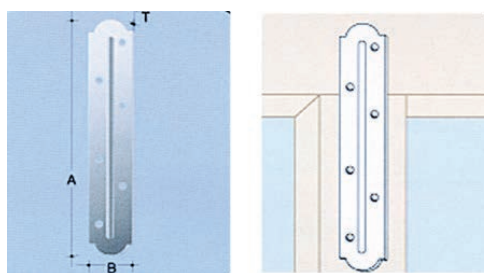

|             |                  |
|-------------|------------------|
| Κωδικός     | Λ12-137-01       |
| Περιγραφή   | Λαμάκι συνδέσεως |
| Χρωματισμοί | Γαλβανιζέ        |

| Διαστάσεις σε mm |    |   | Συσκευασία |
|------------------|----|---|------------|
| A                | B  | T |            |
| 100              | 40 | 2 | 400 τεμ.   |
| 120              | 40 | 2 | 400 τεμ.   |
| 160              | 40 | 2 | 300 τεμ.   |
| 180              | 40 | 2 | 300 τεμ.   |

|             |                           |
|-------------|---------------------------|
| Κωδικός     | Λ12-217-00                |
| Περιγραφή   | Ταφ συνδέσεως μεγάλο      |
| Χρωματισμοί | Μαύρο, κίτρινο, γαλβανιζέ |

| Διαστάσεις σε mm |     |    |     | Συσκευασία |
|------------------|-----|----|-----|------------|
| A                | B   | C  | T   |            |
| 315              | 315 | 48 | 2,5 | 50 τεμ.    |

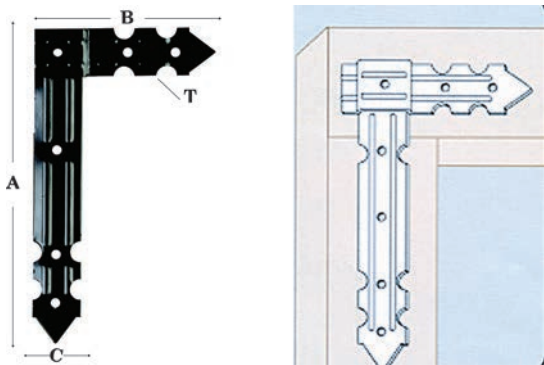
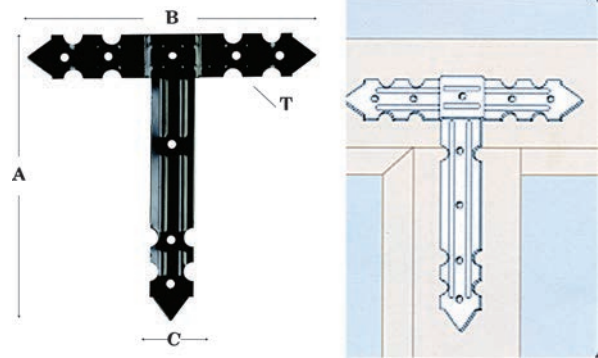

|             |                  |
|-------------|------------------|
| Κωδικός     | Λ12-218-00       |
| Περιγραφή   | Ταφ γωνία μεγάλο |
| Χρωματισμοί | Μαύρο            |

| Διαστάσεις σε mm |     |    |     | Συσκευασία |
|------------------|-----|----|-----|------------|
| A                | B   | C  | T   |            |
| 315              | 195 | 48 | 2,5 | 50 τεμ.    |

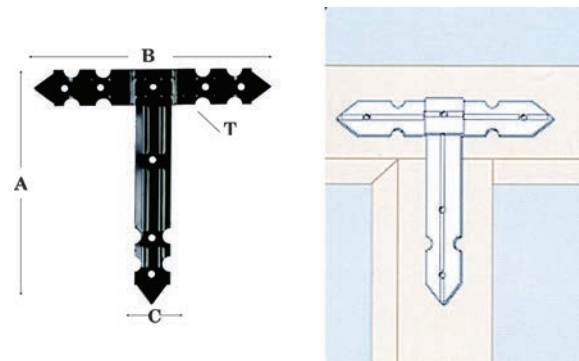

|             |                     |
|-------------|---------------------|
| Κωδικός     | Λ12-220-00          |
| Περιγραφή   | Ταφ συνδέσεως μικρό |
| Χρωματισμοί | Μαύρο               |

| Διαστάσεις σε mm |     |    |      | Συσκευασία |
|------------------|-----|----|------|------------|
| A                | B   | C  | T    |            |
| 270              | 245 | 40 | 2,25 | 70 τεμ.    |

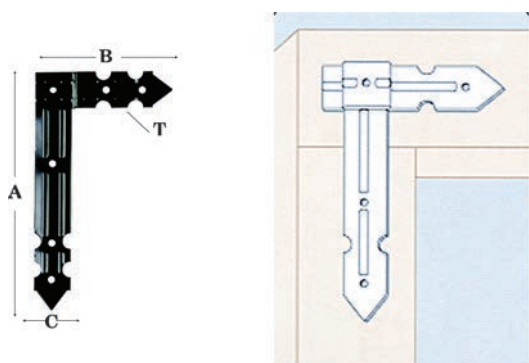

|             |                 |
|-------------|-----------------|
| Κωδικός     | Λ12-221-00-65   |
| Περιγραφή   | Ταφ γωνία μικρό |
| Χρωματισμοί | Μαύρο           |

| Διαστάσεις σε mm |     |    |      | Συσκευασία |
|------------------|-----|----|------|------------|
| A                | B   | C  | T    |            |
| 270              | 158 | 40 | 2,25 | 70 τεμ.    |



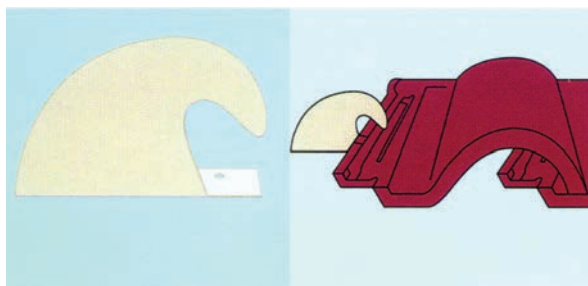

|             |                                       |
|-------------|---------------------------------------|
| Κωδικός     | Λ12-224-00                            |
| Περιγραφή   | Καλύπτρα κεραμιδιών μεταλλική γωνιακή |
| Χρωματισμοί | Κόκκινη-μπεζ                          |
| Συσκευασία  | 1000 τεμ.                             |

|             |   |
|-------------|---|
| Κωδικός     | Λ12-224-00-22                               |
| Περιγραφή   | Καλύπτρα κεραμιδιών μεταλλική γωνιακή διπλή |
| Χρωματισμοί | Κόκκινο                                     |
| Συσκευασία  | 400 τεμ.                                    |

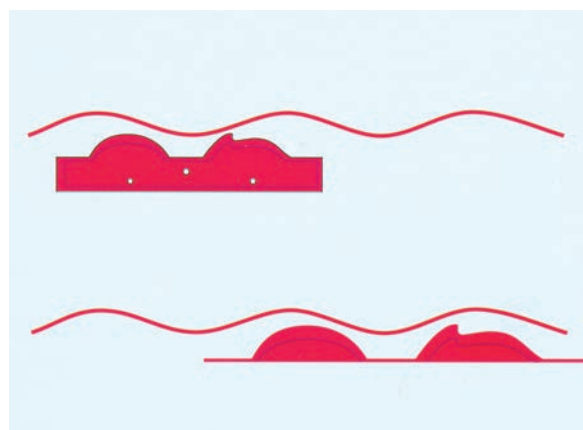

|             |                                   |
|-------------|-----------------------------------|
| Κωδικός     | Λ12-224-01                        |
| Περιγραφή   | Καλύπτρα κεραμιδιών πλαστική ίσια |
| Χρωματισμοί | Κόκκινη-Μπεζ                      |
| Συσκευασία  | 1000 τεμ.                         |

|            |                |
|------------|----------------|
| Κωδικός    | Λ12-242-00-67  |
| Περιγραφή  | Κεραμιδοκόφτης |
| Συσκευασία | 3τεμ           |

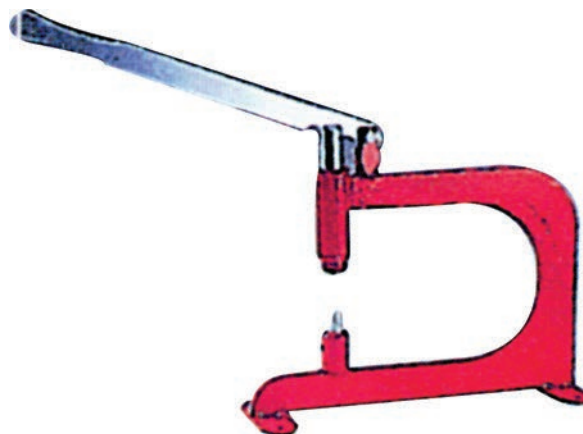

|             |                 |
|-------------|-----------------|
| Κωδικός     | Λ12-146-00      |
| Περιγραφή   | Ωμέγα ψαλιδιών  |
| Χρωματισμοί | Μαύρο-Γαλβανιζέ |

| Διαστάσεις σε mm |    |    |   | Συσκευασία |
|------------------|----|----|---|------------|
| A                | B  | C  | T |            |
| 165              | 70 | 30 | 4 | 40 τεμ.    |
| 160              | 80 | 30 | 4 | 40 τεμ.    |
| 155              | 90 | 30 | 4 | 40 τεμ.    |

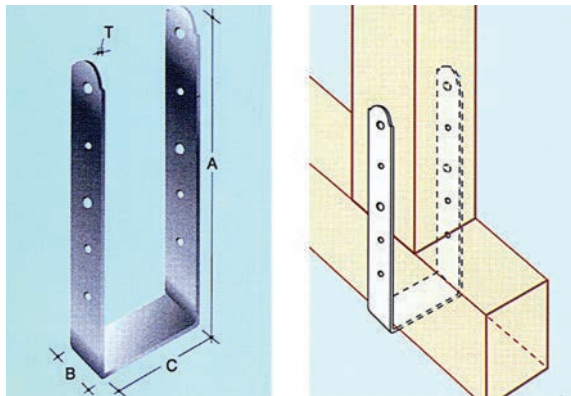
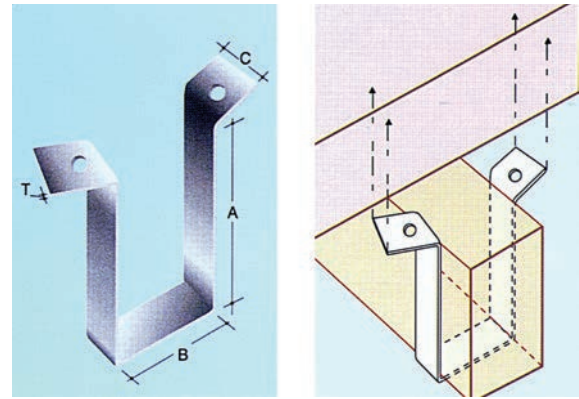

|             |            |
|-------------|------------|
| Κωδικός     | Λ12-147-00 |
| Περιγραφή   | Π-Ψαλιδιών |
| Χρωματισμοί | Μαύρο      |

| Διαστάσεις σε mm |    |     |   | Συσκευασία |
|------------------|----|-----|---|------------|
| A                | B  | C   | T |            |
| 450              | 50 | 70  | 4 | 20 τεμ.    |
| 445              | 50 | 80  | 4 | 20 τεμ.    |
| 440              | 50 | 90  | 4 | 20 τεμ.    |
| 435              | 50 | 100 | 4 | 20 τεμ.    |
| 425              | 50 | 120 | 4 | 20 τεμ.    |
| 410              | 50 | 150 | 4 | 20 τεμ.    |

|             |             |
|-------------|-------------|
| Κωδικός     | Λ12-148-00  |
| Περιγραφή   | Π-Φουροσιών |
| Χρωματισμοί | Μαύρο       |

| Διαστάσεις σε mm |    |    |   | Συσκευασία |
|------------------|----|----|---|------------|
| A                | B  | C  | T |            |
| 80               | 50 | 40 | 2 | 100 τεμ.   |
| 75               | 60 | 40 | 2 | 100 τεμ.   |
| 70               | 70 | 40 | 2 | 100 τεμ.   |
| 65               | 80 | 40 | 2 | 100 τεμ.   |

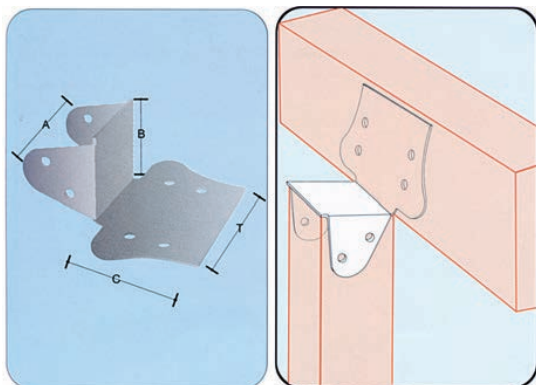
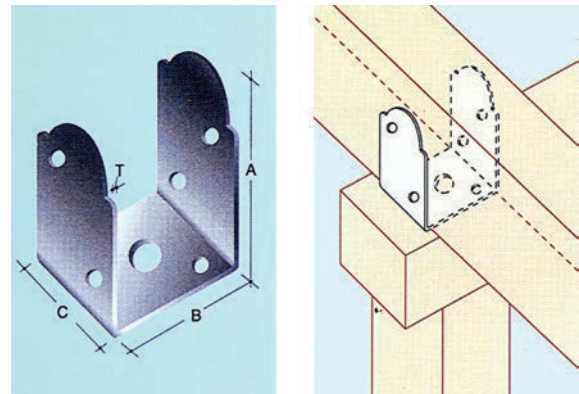

|             |                   |
|-------------|-------------------|
| Κωδικός     | Λ12-130-01        |
| Περιγραφή   | Κορνίζα κολοδοκού |
| Χρωματισμοί | Γαλβανιζέ         |

| Διαστάσεις σε mm |    |     |     | Συσκευασία |
|------------------|----|-----|-----|------------|
| A                | B  | C   | T   |            |
| 80               | 80 | 115 | 175 | 30 τεμ.    |
| 90               | 80 | 115 | 175 | 30 τεμ.    |
| 100              | 80 | 115 | 175 | 30 τεμ.    |
| 120              | 80 | 115 | 175 | 30 τεμ.    |

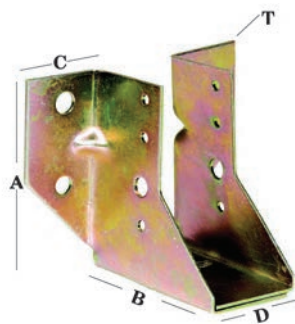
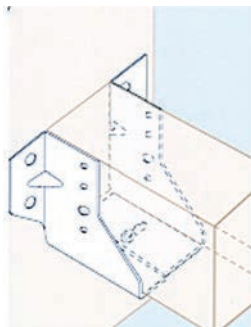

|             |                           |
|-------------|---------------------------|
| Κωδικός     | Λ12-216-01                |
| Περιγραφή   | Δοκοθήκη διαιρούμενη      |
| Χρωματισμοί | Μαύρο, γαλβανιζέ, κίτρινο |

| Διαστάσεις σε mm |         |    |    |   | Συσκευασία |
|------------------|---------|----|----|---|------------|
| A                | B       | C  | D  | T |            |
| 96               | 5...8,5 | 40 | 87 | 2 | 60 τεμ.    |

|             |                   |
|-------------|-------------------|
| Κωδικός     | Λ12-219-00        |
| Περιγραφή   | Δοκοθήκη κρεμαστή |
| Χρωματισμοί | Μαύρο             |

| Διαστάσεις σε mm |    |    |   | Συσκευασία |
|------------------|----|----|---|------------|
| A                | B  | C  | T |            |
| 235              | 57 | 50 | 4 | 30 τεμ.    |
| 235              | 62 | 50 | 4 | 30 τεμ.    |

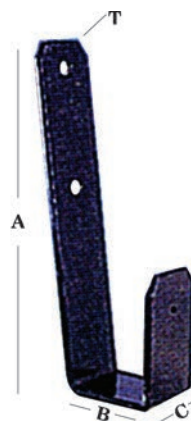
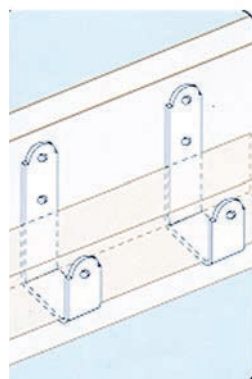

|             |                                |
|-------------|--------------------------------|
| Κωδικός     | Λ12-235-00                     |
| Περιγραφή   | Στεγάκι παραθύρων βαρέου τύπου |
| Χρωματισμοί | Μαύρο                          |

| Διαστάσεις σε mm |     |    |   | Συσκευασία |
|------------------|-----|----|---|------------|
| A                | B   | C  | T |            |
| 390              | 360 | 60 | 4 | 3 σετ      |
| 695              | 475 | 60 | 4 | 3 σετ      |

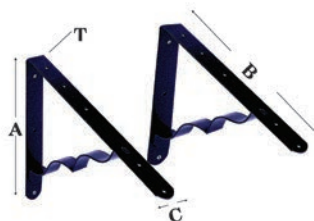
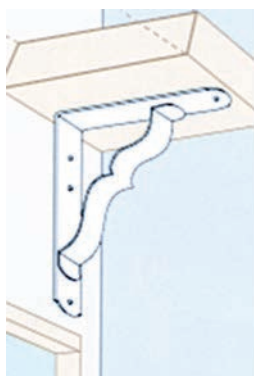

|             |                                 |  |  |  |
|-------------|---------------------------------|--|--|--|
| Κωδικός     | Λ12-155-00                      |  |  |  |
| Περιγραφή   | Βάση δαπέδου μαύρη              |  |  |  |
| Χρωματισμοί | Γαλβανιζές, Μπρονζέ, Ανοξείδωτο |  |  |  |

| Διαστάσεις σε mm |    |    |     |   | Συσκευασία |
|------------------|----|----|-----|---|------------|
| A                | B  | C  | D   | T |            |
| 160              | 70 | 60 | 195 | 4 | 22 τεμ.    |
| 155              | 80 | 60 | 195 | 4 | 22 τεμ.    |
| 150              | 90 | 60 | 195 | 4 | 22 τεμ.    |
| 150              | 90 | 60 | 195 | 4 | 22 τεμ.    |

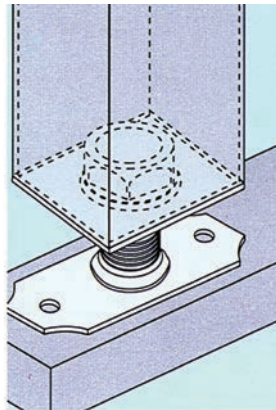
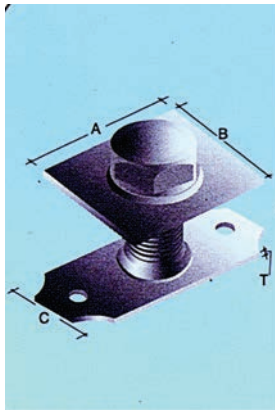
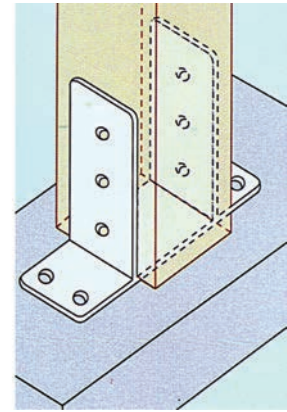
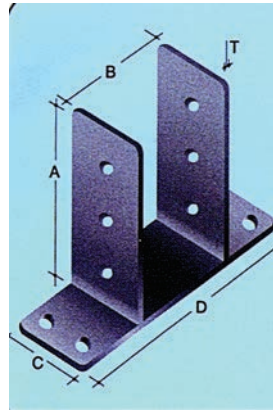

|             |                             |  |  |  |
|-------------|-----------------------------|--|--|--|
| Κωδικός     | Λ12-158-00                  |  |  |  |
| Περιγραφή   | Βάση κοιλοδοκού ρυθμιζόμενη |  |  |  |
| Χρωματισμοί | Άβαφο                       |  |  |  |

| Διαστάσεις σε mm |     |    |         |   | Συσκευασία |
|------------------|-----|----|---------|---|------------|
| A                | B   | C  | D       | T |            |
| 70               | 70  | 70 | 18...95 | 4 | 20 τεμ.    |
| 80               | 80  | 70 | 18...95 | 4 | 20 τεμ.    |
| 90               | 90  | 70 | 18...95 | 4 | 20 τεμ.    |
| 100              | 100 | 70 | 18...95 | 4 | 20 τεμ.    |

|           |                      |  |
|-----------|----------------------|--|
| Κωδικός   | Λ12-213-00           |  |
| Περιγραφή | Κιόσκι εξάγωνο μαύρο |  |

| Διαστάσεις σε mm |   | Συσκευασία |
|------------------|---|------------|
| A                | T |            |
| 50               | 2 | 4 τεμ.     |
| 60               | 2 | 4 τεμ.     |

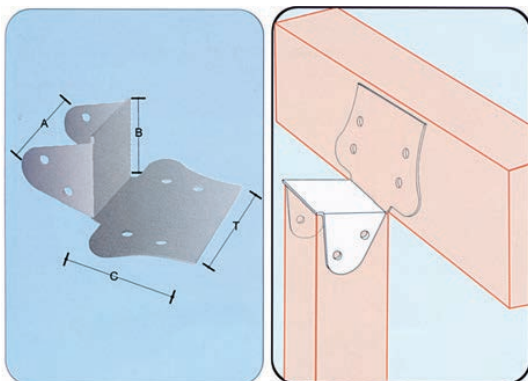
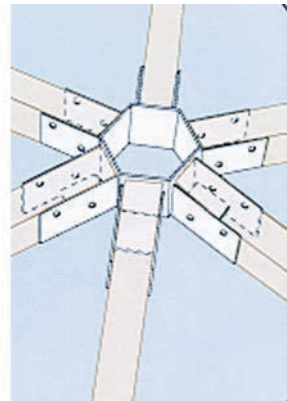
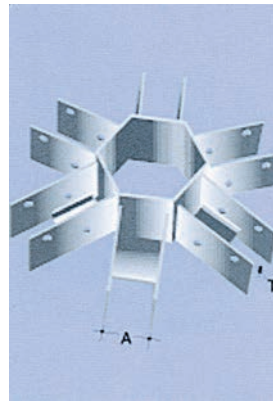

|             |                    |  |  |  |
|-------------|--------------------|--|--|--|
| Κωδικός     | Λ12-130-01         |  |  |  |
| Περιγραφή   | Κορνίζα κοιλοδοκού |  |  |  |
| Χρωματισμοί | Γαλβανιζέ, κίτρινο |  |  |  |

| Διαστάσεις σε mm |    |     |     | Συσκευασία |
|------------------|----|-----|-----|------------|
| A                | B  | C   | T   |            |
| 80               | 80 | 115 | 175 | 30 τεμ.    |
| 90               | 80 | 115 | 175 | 30 τεμ.    |
| 100              | 80 | 115 | 175 | 30 τεμ.    |
| 120              | 80 | 115 | 175 | 30 τεμ.    |



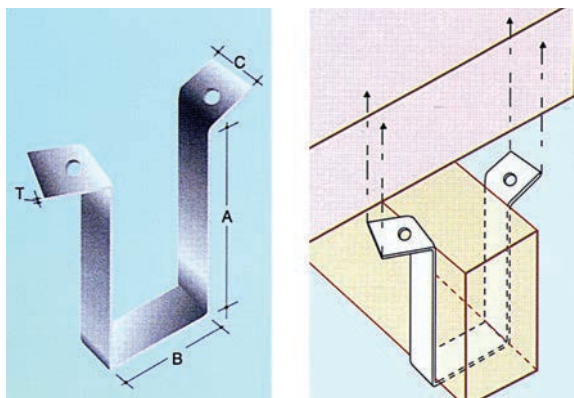

|             |                 |
|-------------|-----------------|
| Κωδικός     | Λ12-146-00      |
| Περιγραφή   | Ωμέγα ψαλιδιών  |
| Χρωματισμοί | Μαύρο-Γαλβανιζέ |

| Διαστάσεις σε mm |    |    |   | Συσκευασία |
|------------------|----|----|---|------------|
| A                | B  | C  | T |            |
| 165              | 70 | 30 | 4 | 40 τεμ.    |
| 160              | 80 | 30 | 4 | 40 τεμ.    |
| 155              | 90 | 30 | 4 | 40 τεμ.    |

|             |            |
|-------------|------------|
| Κωδικός     | Λ12-147-00 |
| Περιγραφή   | Π-Ψαλιδιών |
| Χρωματισμοί | Μαύρο      |

| Διαστάσεις σε mm |    |     |   | Συσκευασία |
|------------------|----|-----|---|------------|
| A                | B  | C   | T |            |
| 450              | 50 | 70  | 4 | 20 τεμ.    |
| 445              | 50 | 80  | 4 | 20 τεμ.    |
| 440              | 50 | 90  | 4 | 20 τεμ.    |
| 435              | 50 | 100 | 4 | 20 τεμ.    |
| 425              | 50 | 120 | 4 | 20 τεμ.    |
| 410              | 50 | 150 | 4 | 20 τεμ.    |

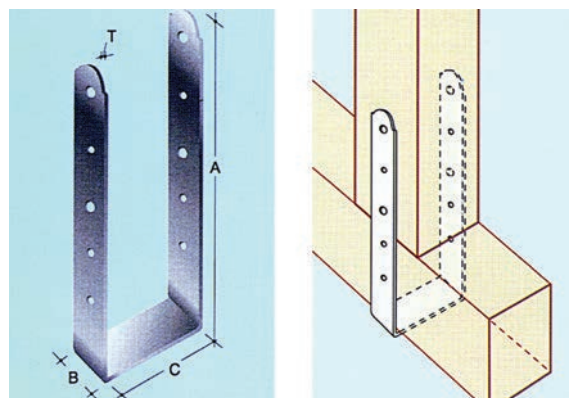

|             |             |
|-------------|-------------|
| Κωδικός     | Λ12-148-00  |
| Περιγραφή   | Π-Φουροσιών |
| Χρωματισμοί | Μαύρο       |

| Διαστάσεις σε mm |    |    |   | Συσκευασία |
|------------------|----|----|---|------------|
| A                | B  | C  | T |            |
| 80               | 50 | 40 | 2 | 100 τεμ.   |
| 75               | 60 | 40 | 2 | 100 τεμ.   |
| 70               | 70 | 40 | 2 | 100 τεμ.   |
| 65               | 80 | 40 | 2 | 100 τεμ.   |

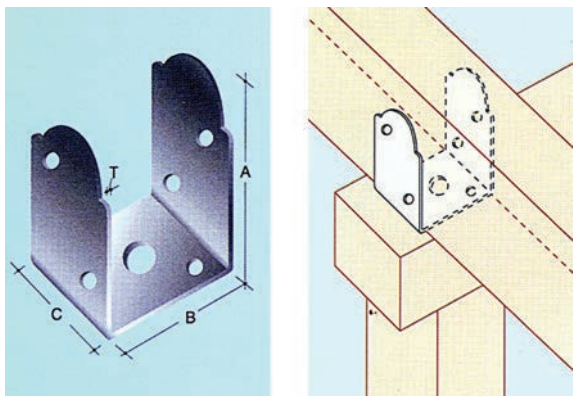

|             |                    |
|-------------|--------------------|
| Κωδικός     | Λ12-130-01         |
| Περιγραφή   | Κορνίζα κοιλοδοκού |
| Χρωματισμοί | Γαλβανιζέ          |

| Διαστάσεις σε mm |    |     |     | Συσκευασία |
|------------------|----|-----|-----|------------|
| A                | B  | C   | T   |            |
| 80               | 80 | 115 | 175 | 30 τεμ.    |
| 90               | 80 | 115 | 175 | 30 τεμ.    |
| 100              | 80 | 115 | 175 | 30 τεμ.    |
| 120              | 80 | 115 | 175 | 30 τεμ.    |

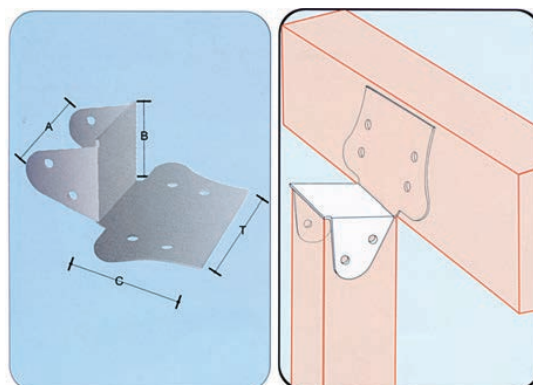

|             |                       |
|-------------|-----------------------|
| Κωδικός     | Λ12-162-00            |
| Περιγραφή   | Στηρίγματα φουρουσιών |
| Χρωματισμοί | Μαύρο-Γαλβανιζέ       |

| Διαστάσεις σε mm |    |   | Συσκευασία |
|------------------|----|---|------------|
| A                | B  | T |            |
| 305              | 50 | 5 | 25 τεμ.    |
| 440              | 50 | 5 | 20 τεμ.    |

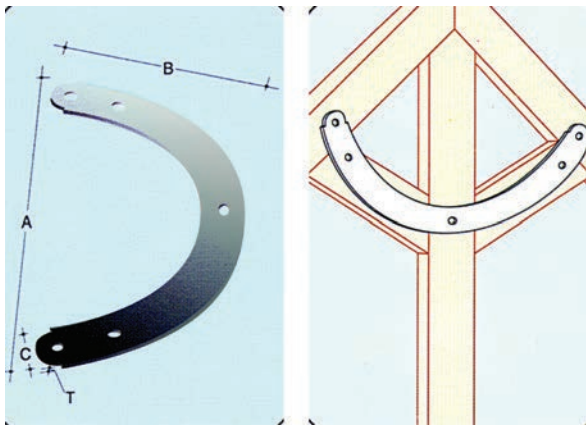
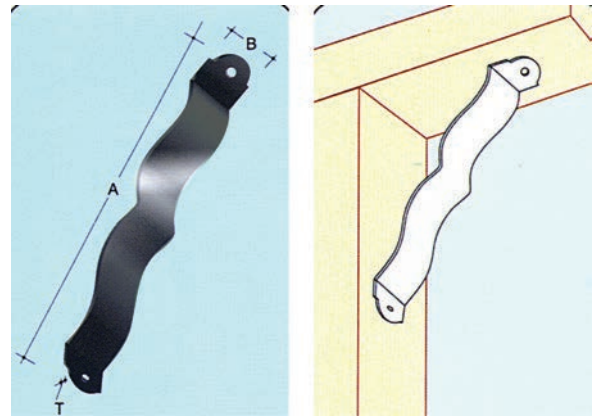

|             |                |
|-------------|----------------|
| Κωδικός     | Λ12-120-00     |
| Περιγραφή   | Τόξο ψαλιδιών  |
| Χρωματισμοί | Μαύρο, κίτρινο |

| Διαστάσεις σε mm |     |    |   | Συσκευασία |
|------------------|-----|----|---|------------|
| A                | B   | C  | T |            |
| 410              | 225 | 50 | 5 | 20 τεμ.    |

|             |                       |
|-------------|-----------------------|
| Κωδικός     | Λ12-209-00            |
| Περιγραφή   | Δοκοθήκη Βαρέου Τύπου |
| Χρωματισμοί | Μαύρο, γαλβανιζέ      |

| Διαστάσεις σε mm |    |     |     | Συσκευασία |
|------------------|----|-----|-----|------------|
| A                | B  | C   | T   |            |
| 145              | 65 | 70  | 2,5 | 40 τεμ.    |
| 140              | 65 | 80  | 2,5 | 40 τεμ.    |
| 135              | 65 | 90  | 2,5 | 40 τεμ.    |
| 130              | 65 | 100 | 2,5 | 40 τεμ.    |
| 125              | 65 | 110 | 2,5 | 40 τεμ.    |
| 120              | 65 | 110 | 2,5 | 40 τεμ.    |
| 110              | 65 | 140 | 2,5 | 40 τεμ.    |
| 115              | 65 | 130 | 2,5 | 40 τεμ.    |

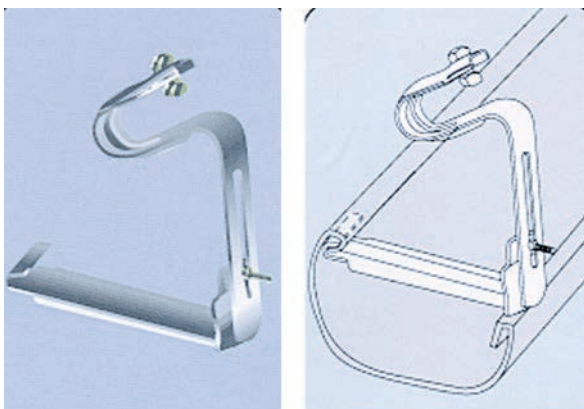
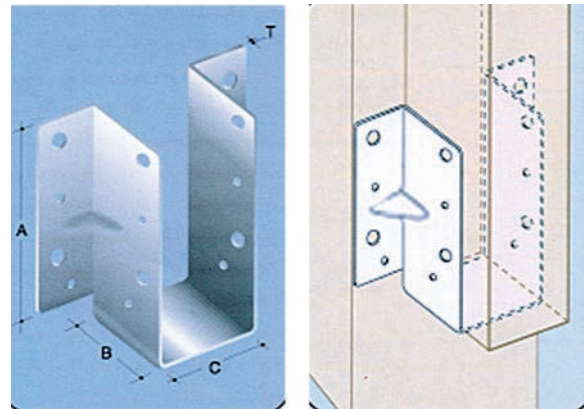

|            |                               |
|------------|-------------------------------|
| Κωδικός    | Λ12-000-00-00                 |
| Περιγραφή  | Στηρίγματα υδροροής γαλβανιζέ |
| Συσκευασία | 100 σετ                       |





## ΕΝΟΤΗΤΑ Μ'

### ΑΞΕΣΟΥΑΡ ΚΑΜΙΝΑΔΑΣ



# HAIFEL®

S T A V R I D I S

Περιστροφικά ανοξείδωτα



ΔΙΑΣΤΑΣΕΙΣ

Φ125

Φ150

Φ180

Φ200

Φ230

Φ250

Φ300

Φ350

ΔΙΑΣΤΑΣΕΙΣ

17x17

22x22

25x25

28x28

30x30

33x33

35x35

36x36

41x41

45x45

50x50

Περιστροφικά τετράγωνα ανοξείδωτα



Πουλιά ανοξείδωτα



ΔΙΑΣΤΑΣΕΙΣ

Φ125

Φ150

Φ180

Φ200

Φ230

Φ250

Φ300

ΔΙΑΣΤΑΣΕΙΣ

17x17

22x22

25x25

28x28

30x30

33x33

35x35

36x36

41x41

45x45

50x50

Πουλιά τετράγωνα ανοξείδωτα



ΔΙΑΣΤΑΣΕΙΣ

Φ80  
Φ100  
Φ125  
Φ130  
Φ150  
Φ180  
Φ200  
Φ230  
Φ250  
Φ300  
Φ350  
Φ400

Καπέλα απλά ανοξείδωτα



Παγόδα ανοξείδωτη



ΔΙΑΣΤΑΣΕΙΣ

Φ100  
Φ125  
Φ150  
Φ180  
Φ200  
Φ230  
Φ250  
Φ300

ΔΙΑΣΤΑΣΕΙΣ

Φ100  
Φ125  
Φ130  
Φ150  
Φ180  
Φ200  
Φ230  
Φ250  
Φ300  
Φ350

Αντιανεμικά βαρελάκια ανοξείδωτα



Βαρελάκι αντιανεμικό γαλλικό ανοξείδωτο



ΔΙΑΣΤΑΣΕΙΣ

Φ100  
Φ125  
Φ150  
Φ180  
Φ200  
Φ230  
Φ250  
Φ300

Ταφ ανοξείδωτα



ΔΙΑΣΤΑΣΕΙΣ

Φ100  
Φ125  
Φ150  
Φ180  
Φ200  
Φ230  
Φ250  
Φ300  
Φ350

ΔΙΑΣΤΑΣΕΙΣ

Φ100  
Φ125  
Φ150  
Φ180  
Φ200  
Φ230  
Φ250  
Φ300  
Φ350

Ημιτάφ ανοξείδωτα



ΔΙΑΣΤΑΣΕΙΣ

Φ100  
Φ125  
Φ150  
Φ180  
Φ200  
Φ230  
Φ250  
Φ300  
Φ350

Γωνίες 90° ανοξείδωτα



ΔΙΑΣΤΑΣΕΙΣ

Φ100  
Φ125  
Φ150  
Φ180  
Φ200  
Φ230  
Φ250  
Φ300  
Φ350

ΔΙΑΣΤΑΣΕΙΣ

Φ100  
Φ125  
Φ150  
Φ180  
Φ200  
Φ230  
Φ250  
Φ300  
Φ350

Γωνίες 45° ανοξείδωτα



ΔΙΑΣΤΑΣΕΙΣ

|          |
|----------|
| Φ100-125 |
| Φ100-150 |
| Φ125-150 |
| Φ150-180 |
| Φ150-200 |
| Φ180-200 |
| Φ200-230 |
| Φ200-250 |
| Φ230-250 |
| Φ230-300 |
| Φ250-300 |
| Φ300-350 |

Συστολή αλλαγής διαμέτρου ανοξείδωτη



Σφικτήρας σύσφιξης καπνοδόχου ανοξείδωτος



ΔΙΑΣΤΑΣΕΙΣ

|      |
|------|
| Φ80  |
| Φ100 |
| Φ125 |
| Φ150 |
| Φ180 |
| Φ200 |
| Φ230 |
| Φ250 |
| Φ300 |

ΔΙΑΣΤΑΣΕΙΣ

|      |
|------|
| Φ100 |
| Φ125 |
| Φ150 |
| Φ180 |
| Φ200 |
| Φ230 |
| Φ250 |
| Φ300 |

Ες μετατόπισης ανοξείδωτο



Πώματα καθαρισμού ανοξείδωτα



ΔΙΑΣΤΑΣΕΙΣ

|      |
|------|
| Φ100 |
| Φ125 |
| Φ150 |
| Φ180 |
| Φ200 |
| Φ230 |
| Φ250 |
| Φ300 |
| Φ350 |



Στηρίγματα απλά ανοξείδωτα



ΔΙΑΣΤΑΣΕΙΣ

|      |
|------|
| Φ100 |
| Φ125 |
| Φ150 |
| Φ180 |
| Φ200 |
| Φ230 |
| Φ250 |
| Φ300 |
| Φ350 |

ΔΙΑΣΤΑΣΕΙΣ

|      |
|------|
| Φ150 |
| Φ180 |
| Φ200 |
| Φ230 |
| Φ250 |
| Φ300 |
| Φ350 |

Στηρίγματα ενισχυμένα ανοξείδωτα



Στηρίγματα ενισχυμένα ρυθμιζόμενα ανοξείδωτα



ΔΙΑΣΤΑΣΕΙΣ

|      |
|------|
| Φ150 |
| Φ180 |
| Φ200 |
| Φ230 |
| Φ250 |
| Φ300 |
| Φ350 |

ΔΙΑΣΤΑΣΕΙΣ

Φ100-150

Φ125-180

Φ150-200

Φ180-230

Φ200-250

Φ230-300

Φ250-300

Φ300-350

Μονωμένα Ταφ ανοξείδωτα



Μονωμένα Ημιταφ ανοξείδωτα



ΔΙΑΣΤΑΣΕΙΣ

Φ100-150

Φ125-180

Φ150-200

Φ180-230

Φ200-250

Φ230-300

Φ250-300

Φ300-350

ΔΙΑΣΤΑΣΕΙΣ

Φ100-150

Φ125-180

Φ150-200

Φ180-230

Φ200-250

Φ230-300

Φ250-300

Φ300-350

Μονωμένες γωνίες 90° ανοξείδωτες



Μονωμένες γωνίες 45° ανοξείδωτες



ΔΙΑΣΤΑΣΕΙΣ

Φ100-150

Φ125-180

Φ150-200

Φ180-230

Φ200-250

Φ230-300

Φ250-300

Φ300-350

Λείος αεραγωγός ανοξείδωτος



ΔΙΑΣΤΑΣΕΙΣ

|      |
|------|
| Φ80  |
| Φ100 |
| Φ125 |
| Φ130 |
| Φ150 |
| Φ180 |
| Φ200 |
| Φ230 |
| Φ250 |
| Φ300 |
| Φ350 |

Άκαμπτος μονωμένος αεραγωγός ανοξείδωτος

ΔΙΑΣΤΑΣΕΙΣ

|          |
|----------|
| Φ80-125  |
| Φ100-150 |
| Φ125-180 |
| Φ150-200 |
| Φ180-230 |
| Φ200-250 |
| Φ250-300 |
| Φ300-350 |













**ΑΧΙΛΛΕΑΣ Φ. ΣΤΑΥΡΙΔΗΣ**  
**ΕΙΣΑΓΩΓΕΣ - ΕΞΑΓΩΓΕΣ**  
**ΕΙΔΩΝ ΕΠΙΠΛΟΠΟΪΑΣ & ΚΙΓΚΑΛΕΡΙΑΣ**

Συμμαχική Οδός Ωραιοκάστρου - Ιωνίας  
Τ.Κ. 570 08, Τ.Θ. 347, Θεσσαλονίκη  
Τηλ.: 2310 784 904, 2310 784 905 | Fax: 2310 784 047

E-mail: [info@haifel.gr](mailto:info@haifel.gr)  
Website: [www.haifel.gr](http://www.haifel.gr)